

**Een Rapport Van De Genealogie Van**

**GEALE SEVENSTER**

Gecreërd op 1 september 2022  
"The Complete Genealogy Reporter"  
© 2006-2015 Nigel Bufton Software  
under license to MyHeritage.com Family Tree Builder



## INHOUD

- 1. VOORGESLACHT VAN DE VADER**
- 2. VOORGESLACHT VAN DE MOEDER**
- 3. DIRECTE RELATIES**
- 4. STAMBOMEN**
- 5. NOTEN**
- 6. INDEX VAN PLAATSEN**
- 7. INDEX VAN DATA**
- 8. INDEX VAN INDIVIDUEN**

# 1. VOORGESLACHT VAN DE VADER

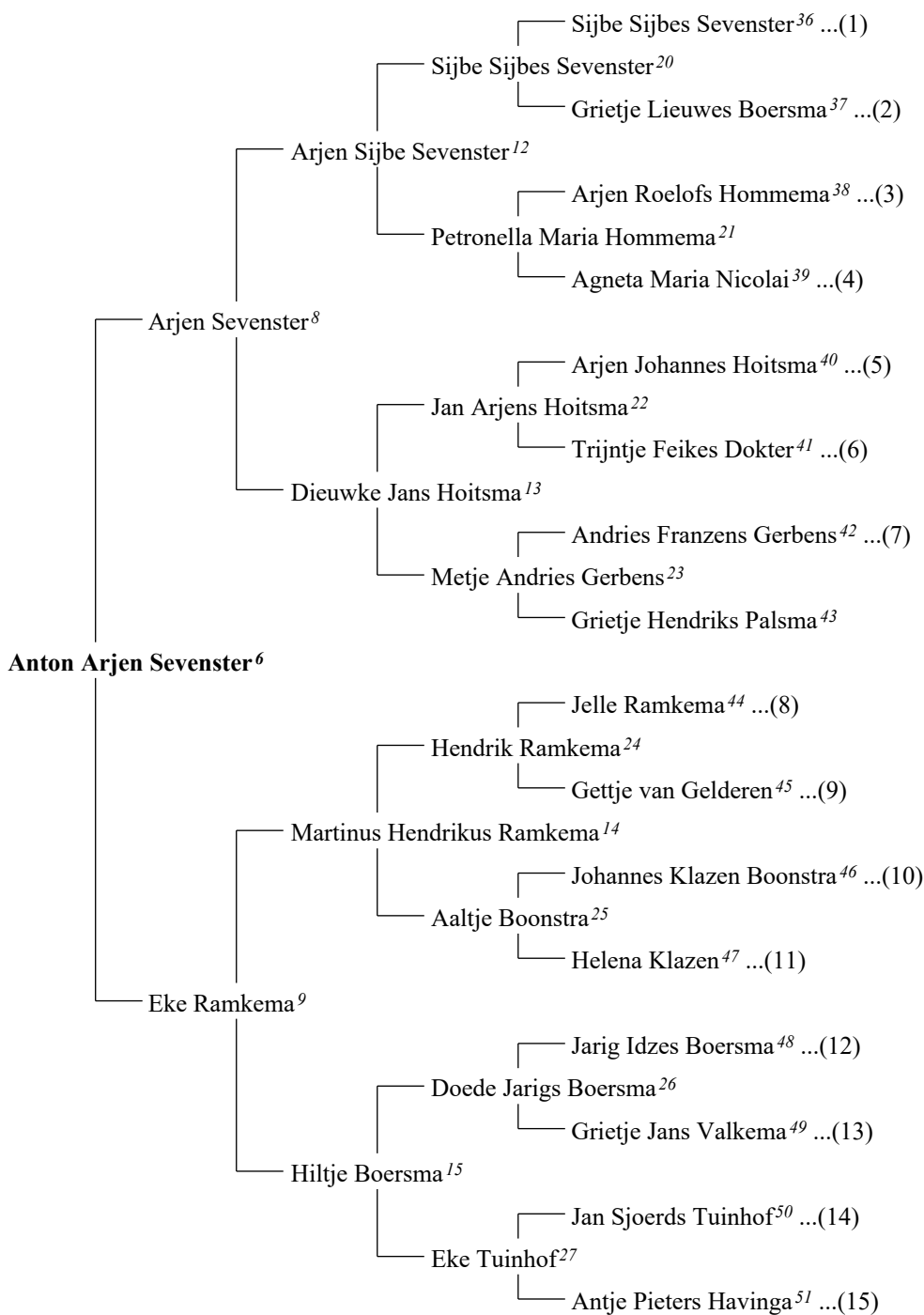

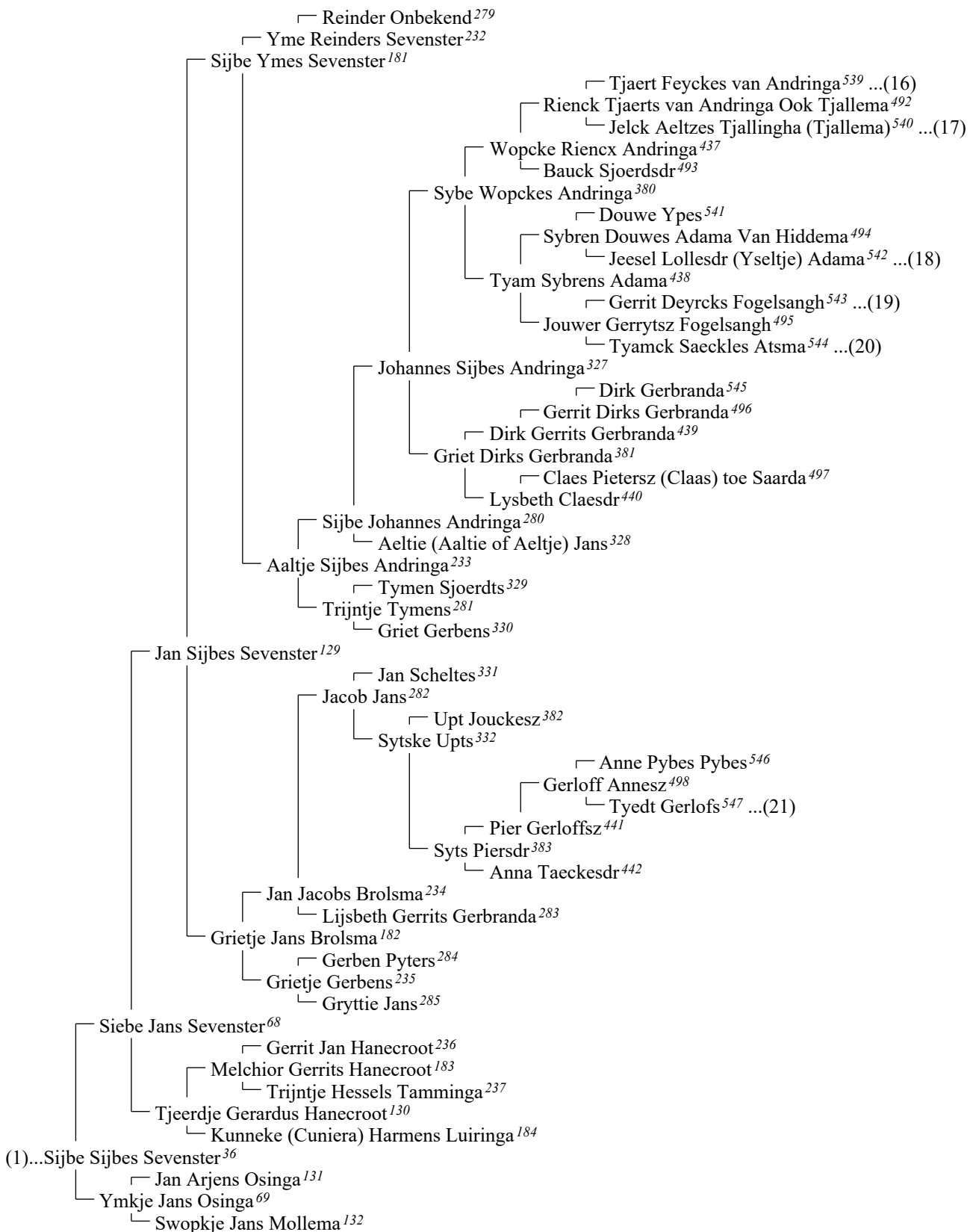

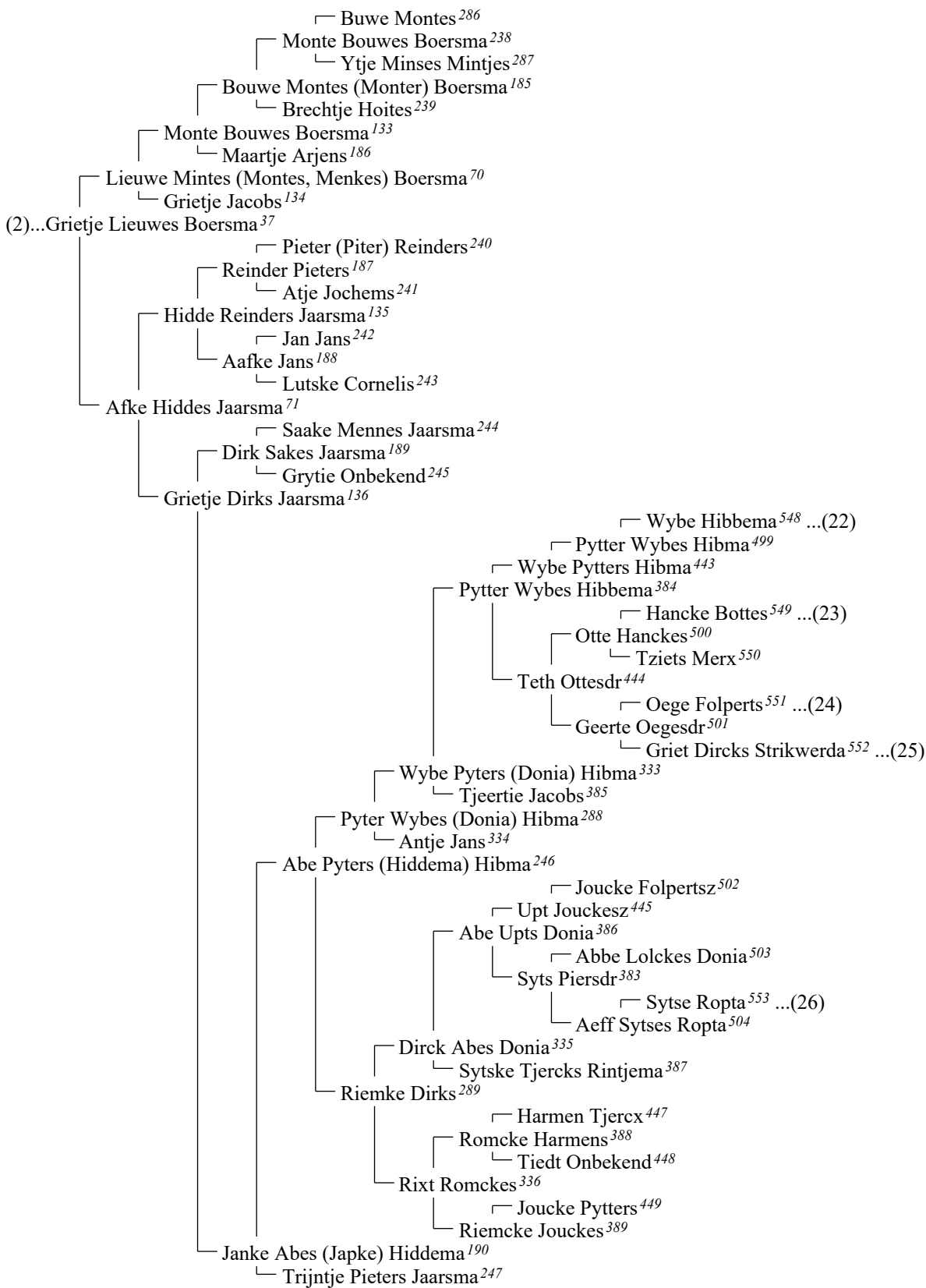

┌─── Roelof Hessels Hommema<sup>72</sup>  
 (3)...Arjen Roelofs Hommema<sup>38</sup>  
 └─── Trijntje Willems Wassenaar<sup>73</sup>

┌─── Taeke Atzes Nicolai<sup>74</sup>  
 (4)...Agneta Maria Nicolai<sup>39</sup>  
 └─── Petronella Maria Noordhoff<sup>75</sup>

┌─── Johannes Johannes Hoitsma<sup>76</sup>  
 (5)...Arjen Johannes Hoitsma<sup>40</sup>  
 └─── Sjoukje Jans Kooystra<sup>77</sup>

┌─── Gerbens Jans Dokter<sup>137</sup>  
 ┌─── Feike Gerbens Dokter<sup>78</sup>  
 │ └─── Trijntje Jacobs Beidschat<sup>138</sup>  
 (6)...Trijntje Feikes Dokter<sup>41</sup>  
 └─── Ypina Christina Carels Lochnaar<sup>79</sup>

┌─── Andries Gerbens Gerbens<sup>139</sup>  
 ┌─── Frans Andries Gerbens<sup>80</sup>  
 │ └─── Trijntje Franses<sup>140</sup>  
 (7)...Andries Franzens Gerbens<sup>42</sup>  
 └─── Trijntje Aedes Stapensea<sup>81</sup>

┌─── Christoffel Johannes<sup>141</sup>  
 ┌─── Hendrik Ramkema<sup>82</sup>  
 │ └─── Regina Catharina Fransen?Franses<sup>142</sup>  
 (8)...Jelle Ramkema<sup>44</sup>  
 ┌─── Jelle Baukes de Vries<sup>143</sup>  
 └─── Liesbeth Jelles de Vries<sup>83</sup>  
 └─── Baatje Alberts<sup>144</sup>

┌─── Ynse Feikes van Gelderen<sup>84</sup>  
 (9)...Gettje van Gelderen<sup>45</sup>  
 └─── Sophia van der Heyde<sup>85</sup>

┌── Klaas Lieuwes Boonstra<sup>86</sup>  
 (10)...Johannes Klazen Boonstra<sup>46</sup>

┌── Dirk Klazen<sup>87</sup>  
 (11)...Helena Klazen<sup>47</sup>  
 └── Anna Laskewits<sup>88</sup>

┌── Jan Boersma<sup>554</sup>  
 └── Arjen Jansz Boersma<sup>505</sup>  
 ┌── Folckert Boersma<sup>450</sup>  
 └── Lysbeth Geertsdr<sup>506</sup>  
 ┌── Bartold Folckerts Boersma<sup>390</sup>  
 └── Folkert Bartelds Boersma<sup>337</sup>  
 ┌── Dirk Folkerts Boersma<sup>290</sup>  
 └── Gerbrich Jans<sup>338</sup>  
 ┌── Bartle Dirks Boersma<sup>248</sup>  
 └── Pyter Onbekend<sup>339</sup>  
 └── Antie Pytters<sup>291</sup>  
 ┌── Jan Bartelds Boersma<sup>191</sup>  
 └── Trijntje Pieters<sup>249</sup>  
 ┌── Ids Jans Boersma<sup>145</sup>  
 └── Ids Smeding<sup>250</sup>  
 └── Doetje Idses Smeding<sup>192</sup>  
 ┌── Ids Jans Boersma<sup>89</sup>  
 └── Douwe Jarigs Groeneveld<sup>193</sup>  
 └── Hiltje Douwes Groeneveld<sup>146</sup>  
 └── Neeltje Evers<sup>194</sup>  
 (12)...Jarig Idzes Boersma<sup>48</sup>  
 └── Hiltje Douwes Groeneveld<sup>90</sup>

┌── Jan Dirks Valkema<sup>91</sup>  
 (13)...Grietje Jans Valkema<sup>49</sup>  
 └── Jannigje Andeles<sup>92</sup>

┌── Sjoerd Rommerts Tuinhof<sup>93</sup>  
 (14)...Jan Sjoerds Tuinhof<sup>50</sup>  
 └── Eeke Joh. Sipma<sup>94</sup>

┌── Pieter Jans Havinga<sup>95</sup>  
 (15)...Antje Pieters Havinga<sup>51</sup>  
 └── Akke Jans Wiersma<sup>96</sup>

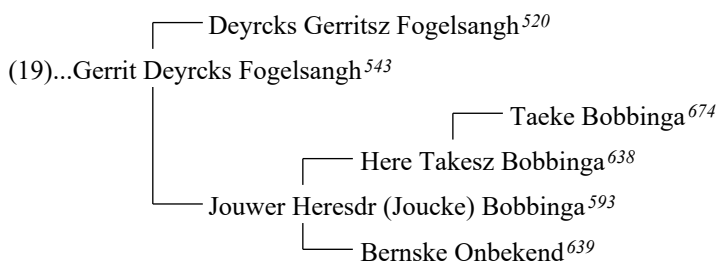
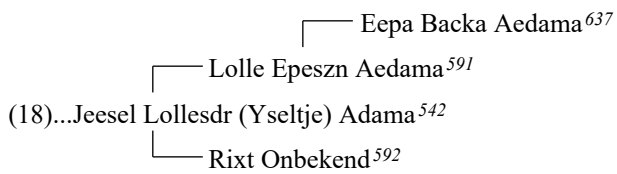
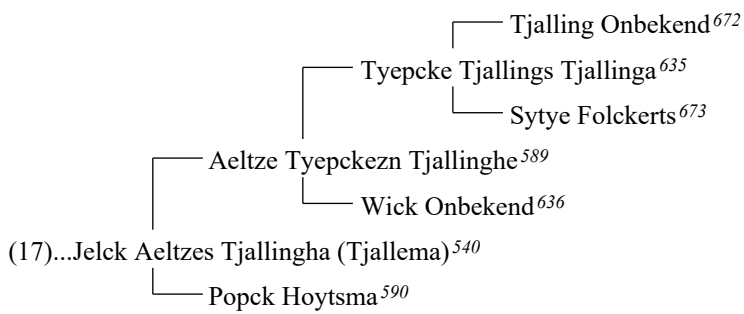
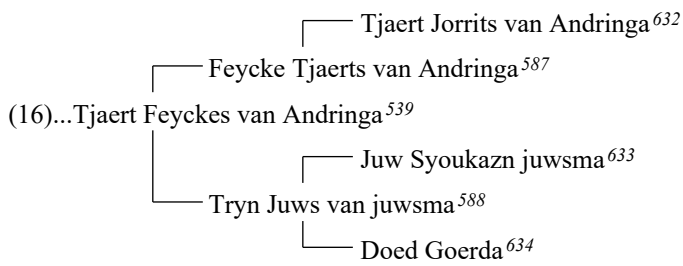

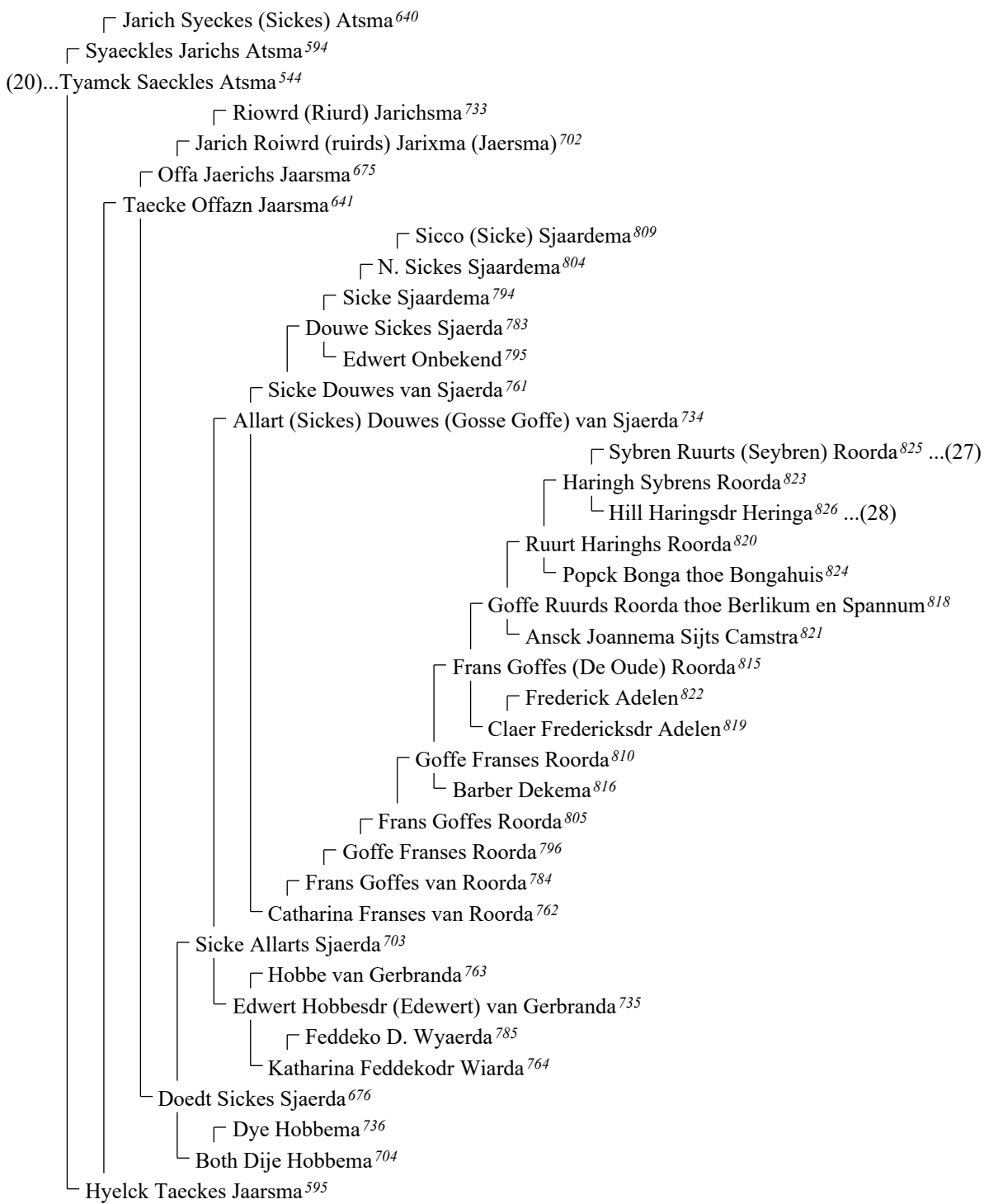

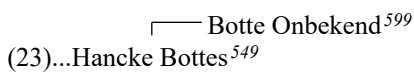
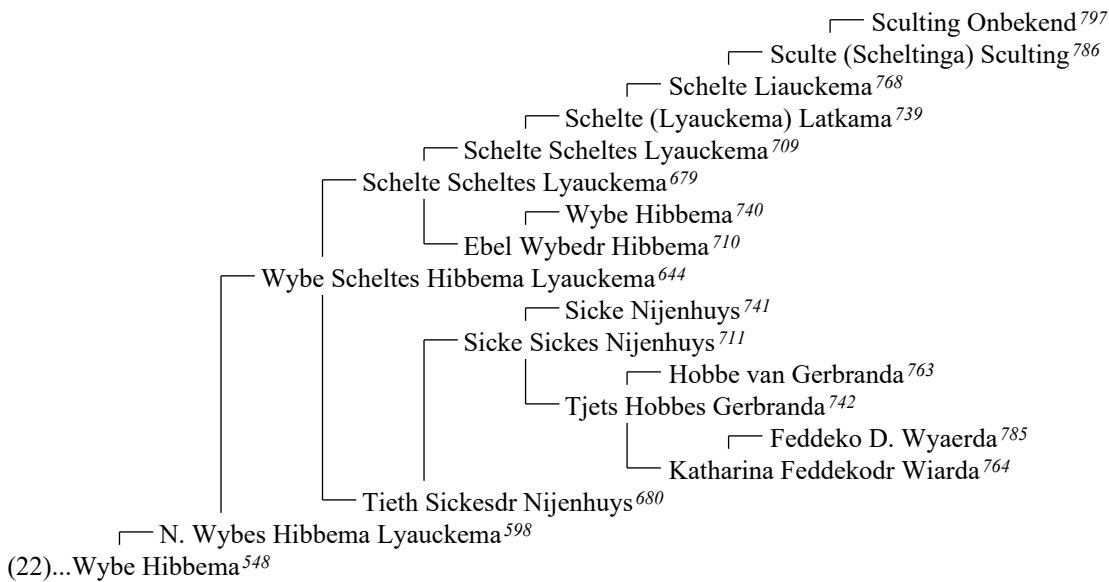
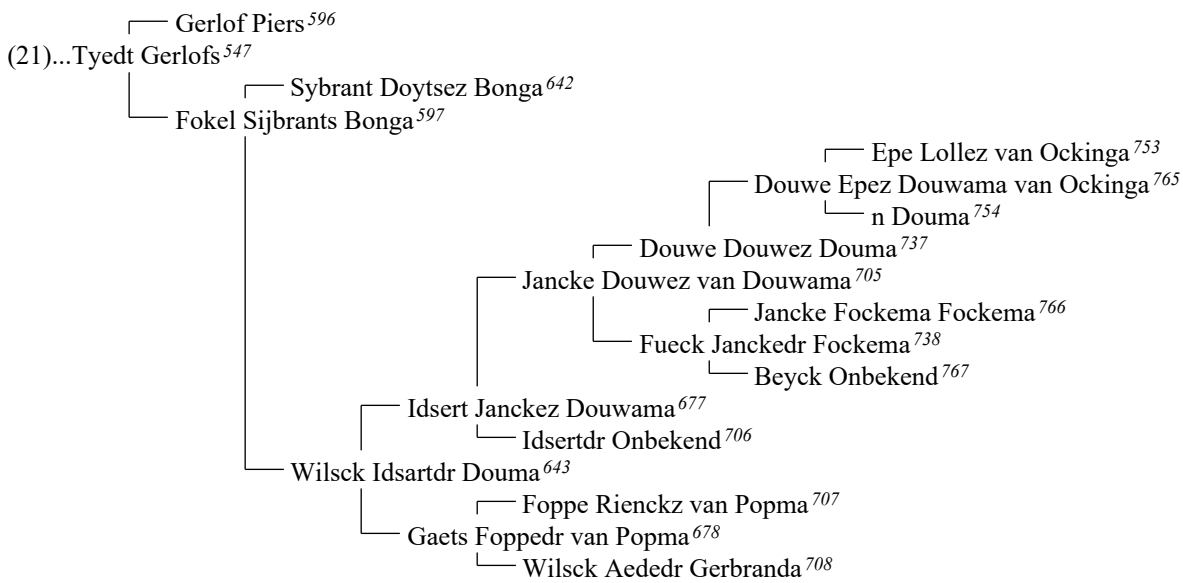

┌─── Wybren Onbekend<sup>712</sup>  
 └─── Folpert Wybrensz<sup>681</sup>  
 ┌─── Oege Folperts<sup>645</sup>  
 └─── Folpert Oegesz<sup>600</sup>  
 (24)...Oege Folperts<sup>551</sup>

┌─── Dirck Alberts Allerts<sup>601</sup>  
 └─── Griet Dircks Strikwerda<sup>552</sup>  
 ┌─── Yme Strikwerda<sup>646</sup>  
 └─── Anna Emedr Strikwerda<sup>602</sup>

┌─── Worp Fockes (dr?) Ropta<sup>603</sup>  
 └─── Sytse Ropta<sup>553</sup>  
 └─── Bjuck Siurdts (Bieuwke) Aebinge<sup>604</sup>

┌─── Refridus (Ruurt) Roorda<sup>834</sup>  
 └─── Goffe Refriduszn (Godefricus) Roorda<sup>832</sup>  
 ┌─── Gondobald de Martelaar<sup>841</sup>  
 └─── Taco Focko Ludigman<sup>840</sup>  
 ┌─── Gosse (Gooswijn) Ludigman<sup>837</sup>  
 └─── Jel Gosses Ludigman<sup>835</sup>  
 └─── Tetta Brederode<sup>838</sup>  
 ┌─── Johan Goffes Roorda<sup>830</sup>  
 └─── Guustaaf Forteman van Almedum<sup>839</sup>  
 └─── Magnus Forteman van Almedum<sup>836</sup>  
 └─── Ydt Magnusdr Forteman van Almedum<sup>833</sup>  
 ┌─── Ruurt Johans (refridus) Roorda<sup>827</sup>  
 └─── Syts (Sijts) Hermana<sup>831</sup>  
 (27)...Sybren Ruurts (Seybren) Roorda<sup>825</sup>  
 └─── Hylck Haersma<sup>828</sup>

┌─── Haringh Heringa<sup>829</sup>  
 └─── Hill Haringsdr Heringa<sup>826</sup>

## 2. VOORGESLACHT VAN DE MOEDER

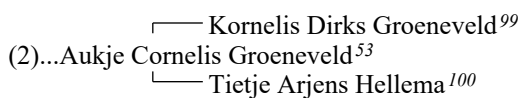
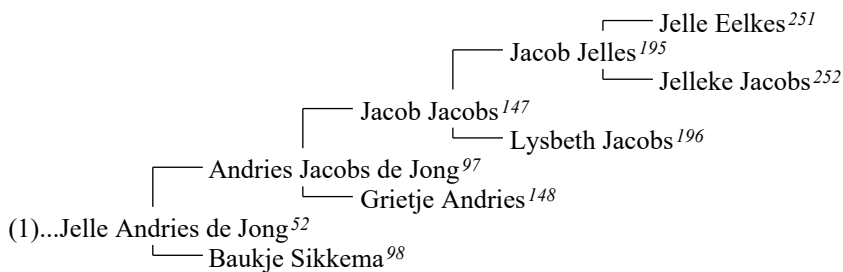
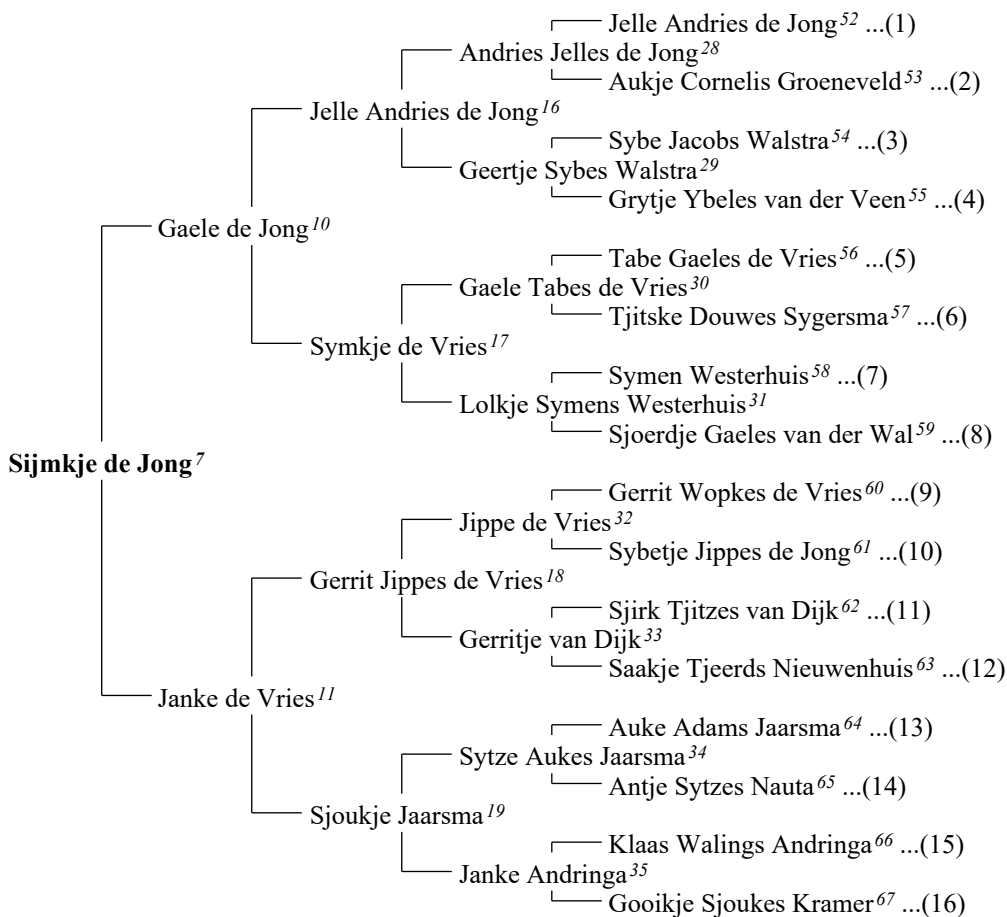

(3)...Sybe Jacobs Walstra<sup>54</sup>  
├── Jacob Sybes Walstra<sup>101</sup>  
└── Aafke Jogchums<sup>102</sup>

(4)...Grytje Ybeles van der Veen<sup>55</sup>  
├── Ybele Annes van der Veen<sup>103</sup>  
└── Getje Jans<sup>104</sup>

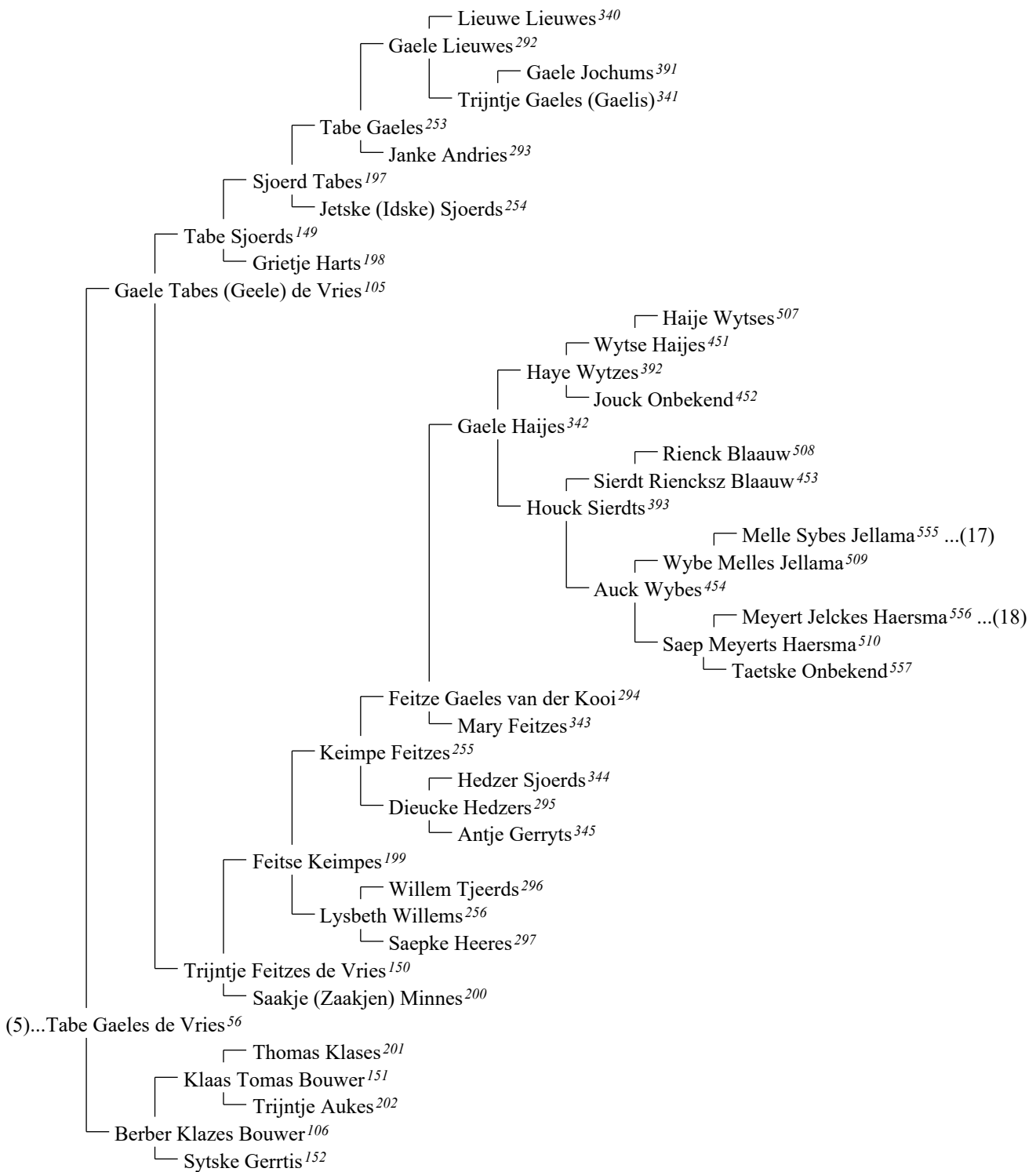

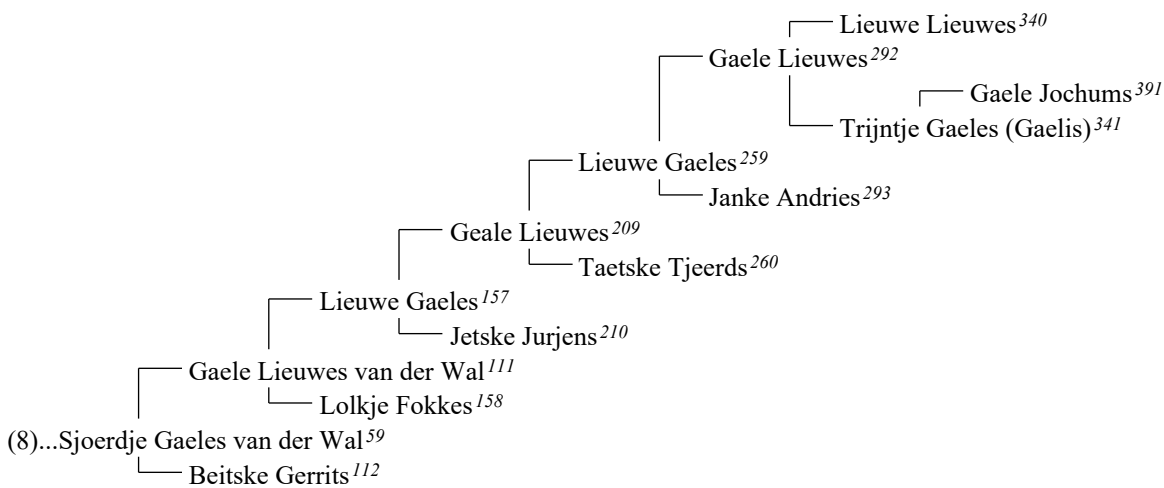
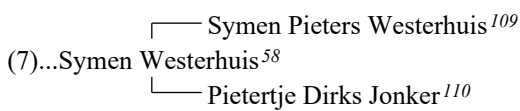
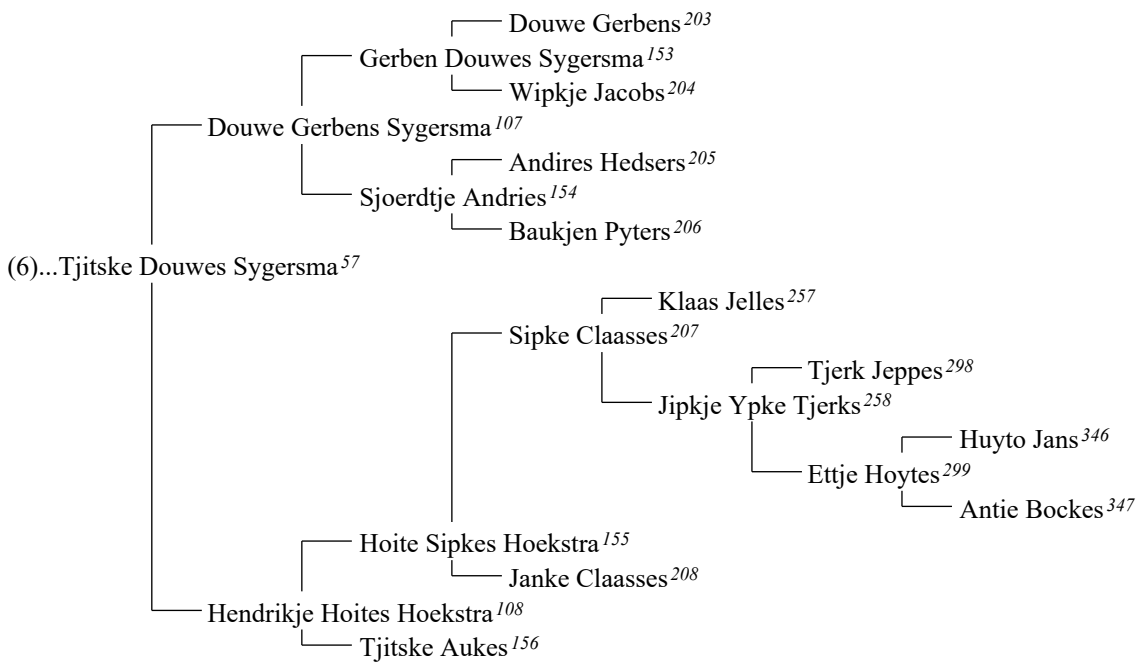

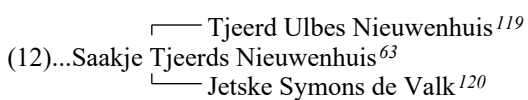
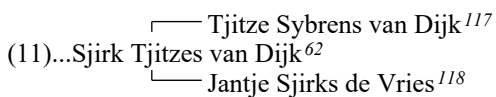
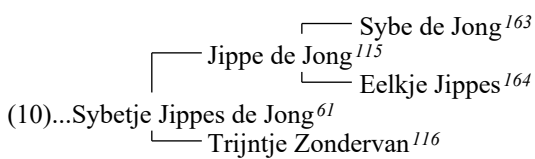
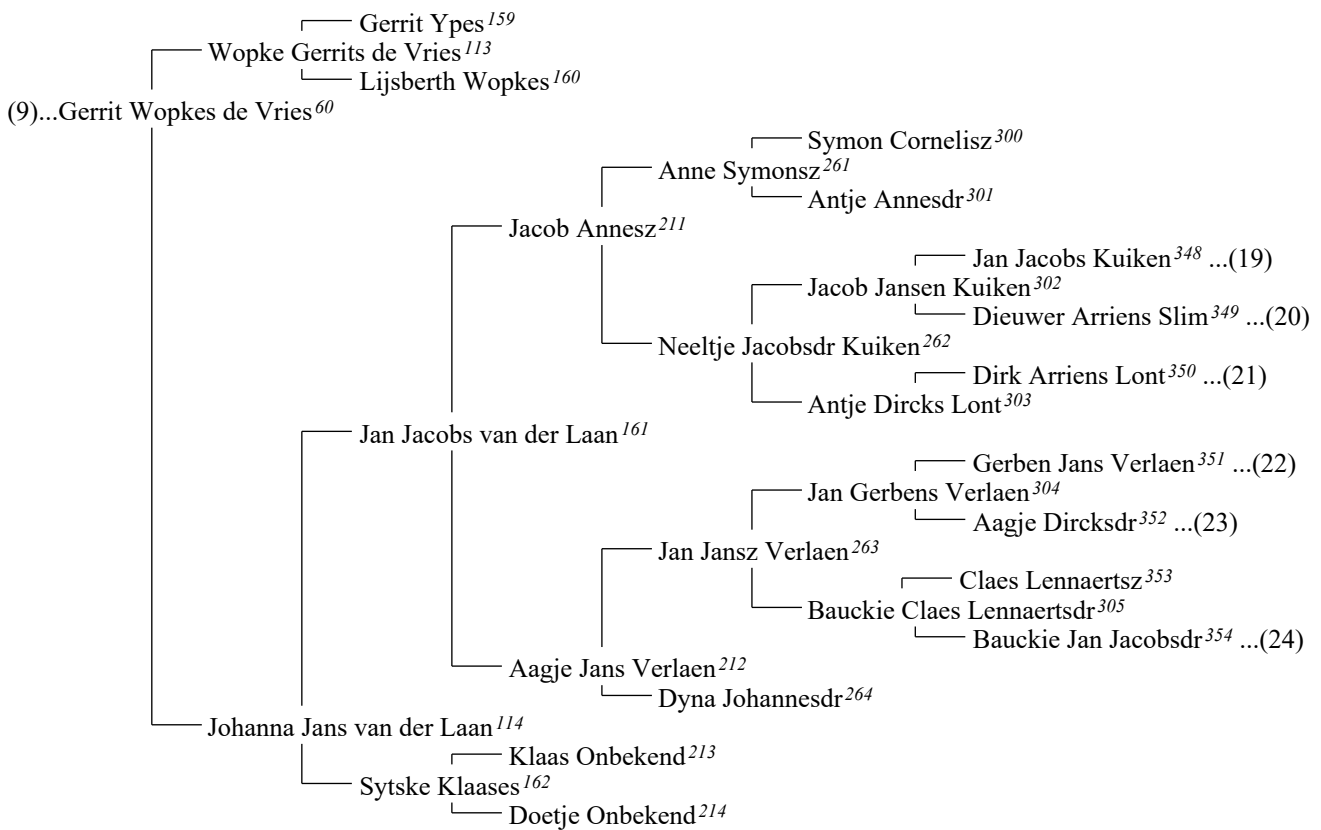

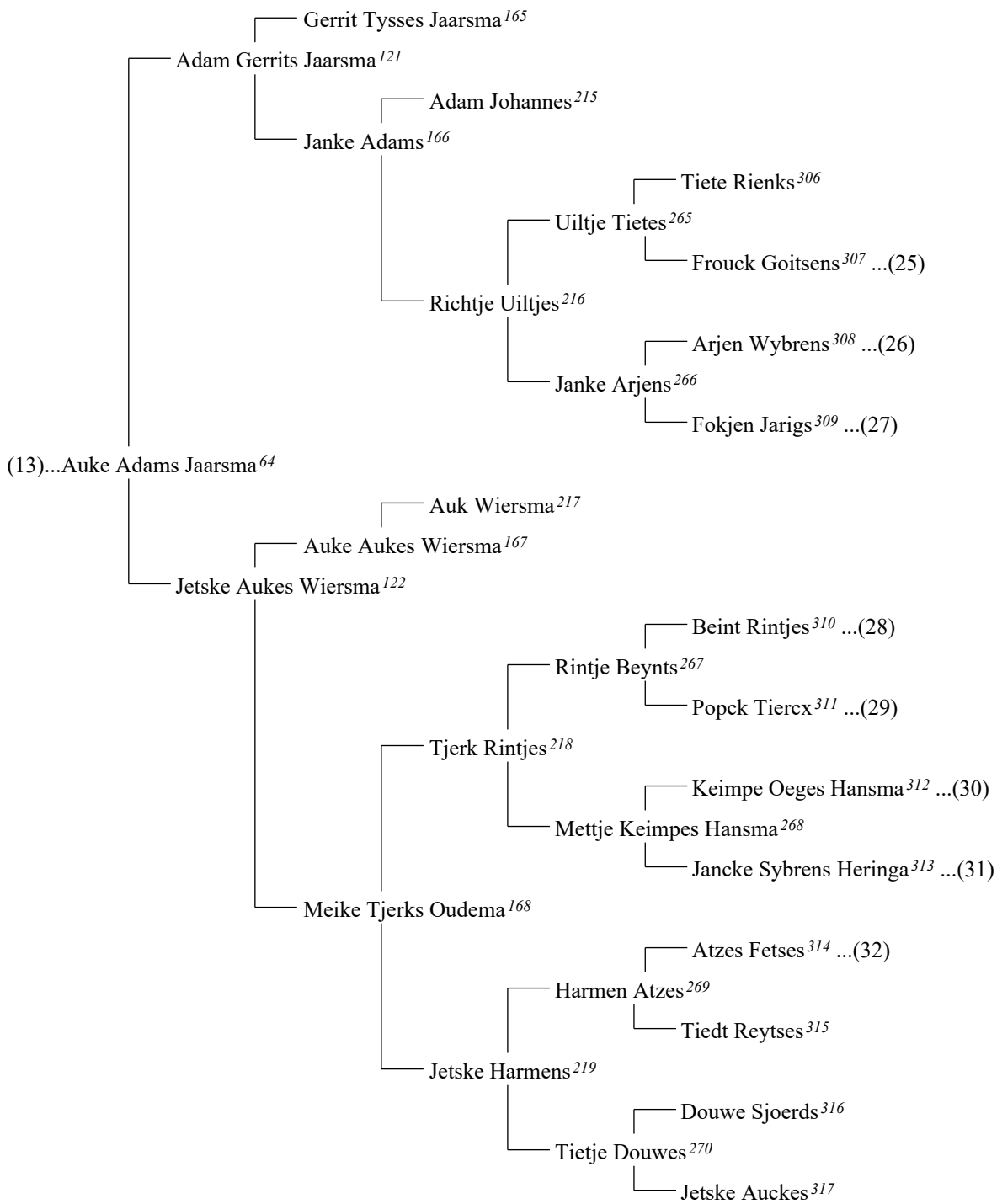

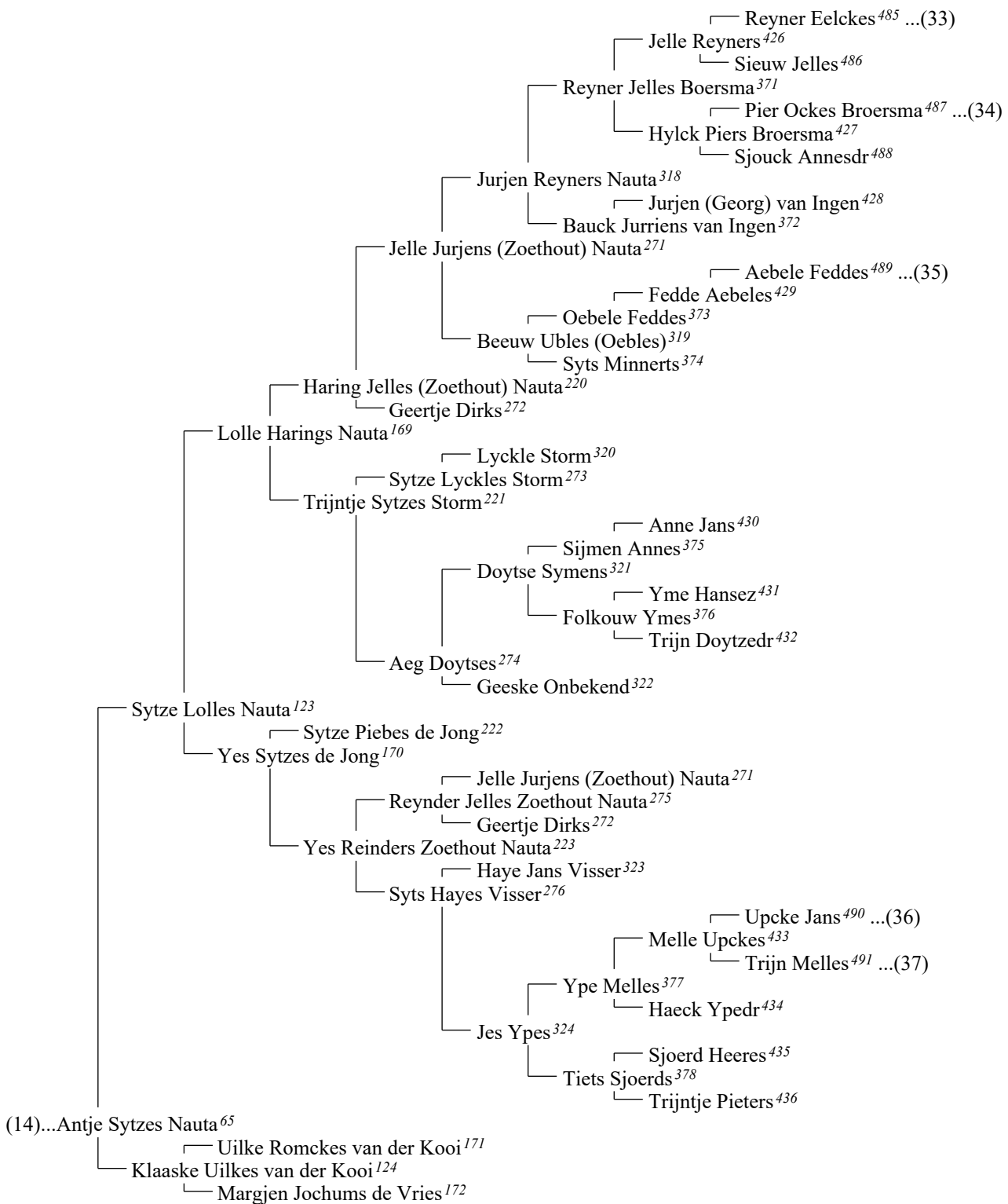

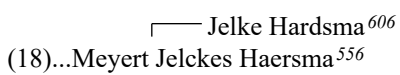
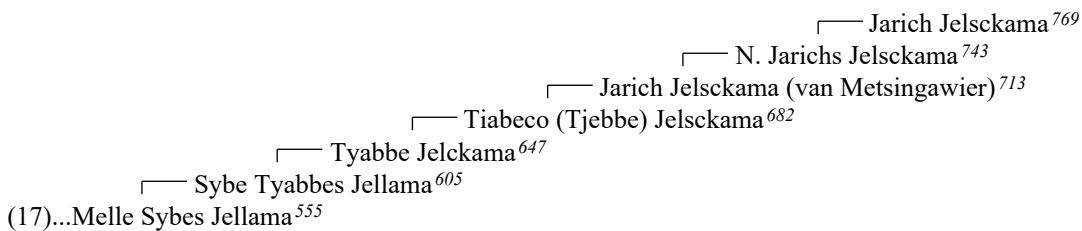
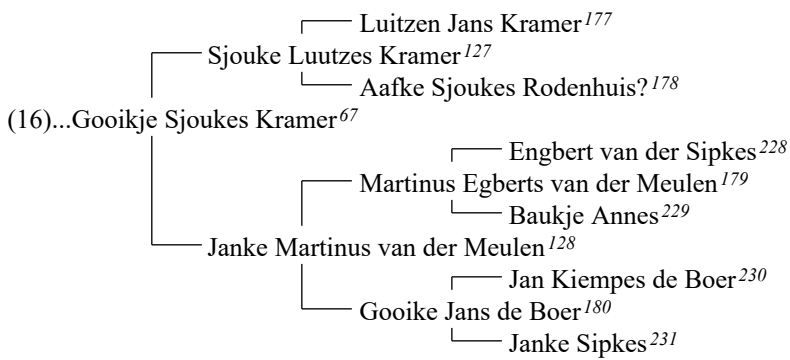
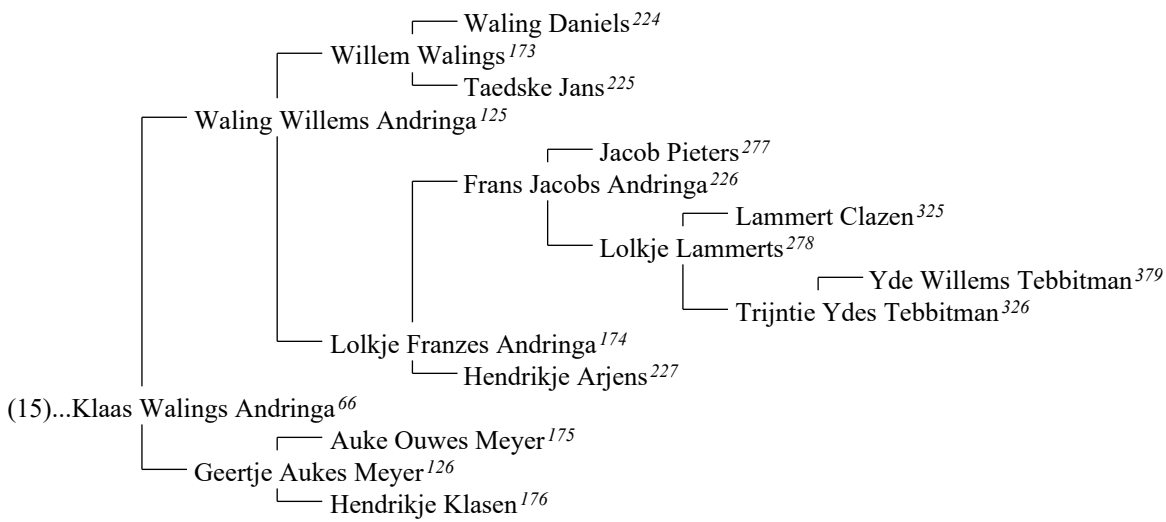

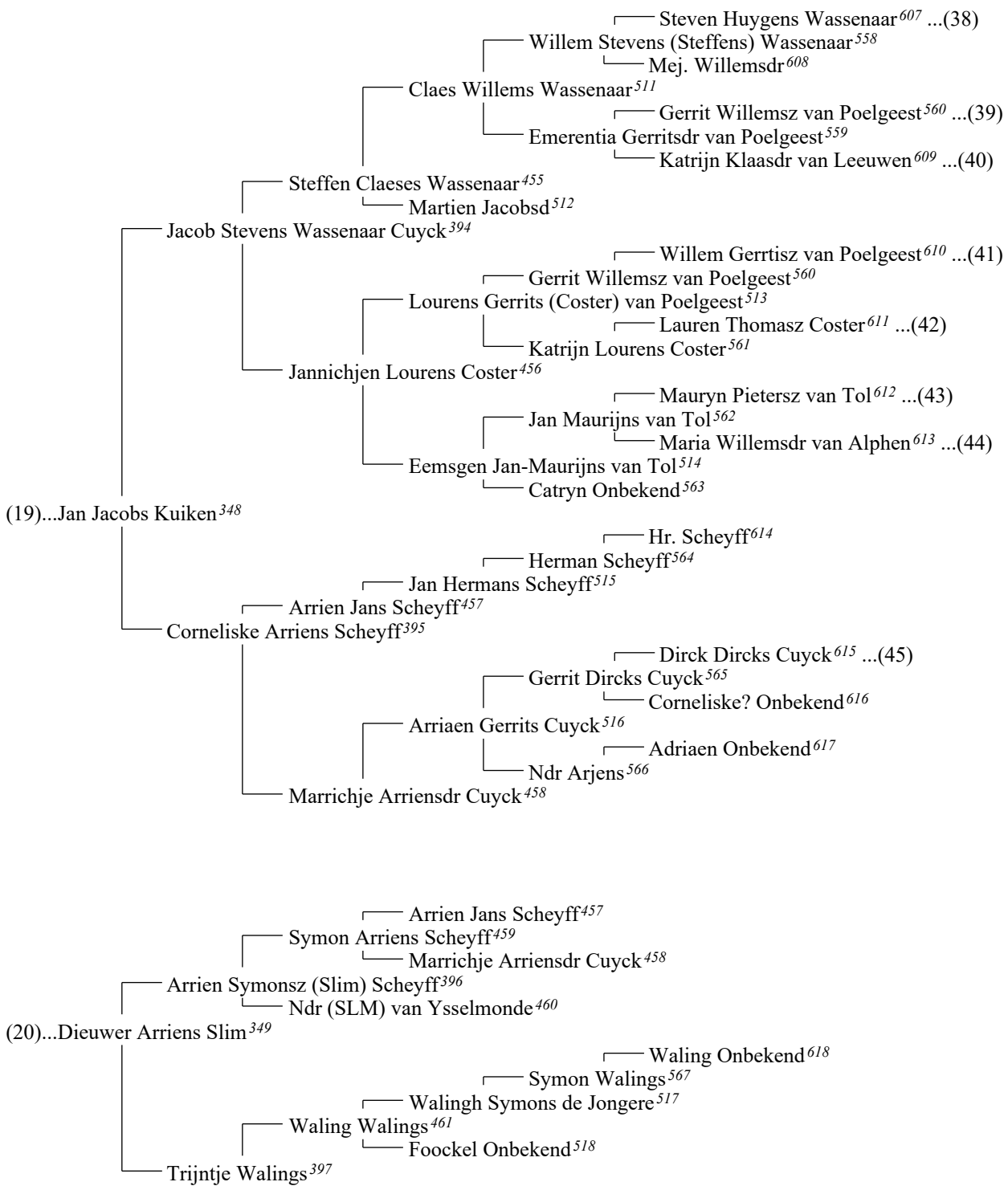

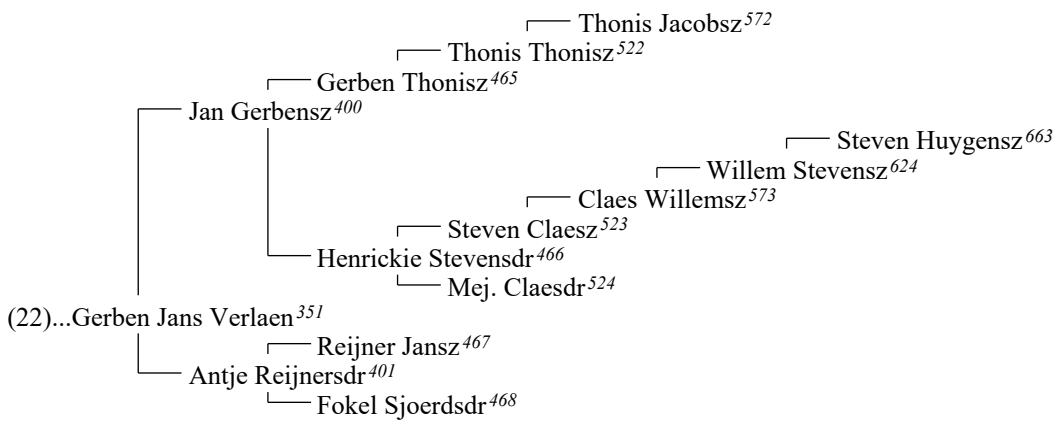
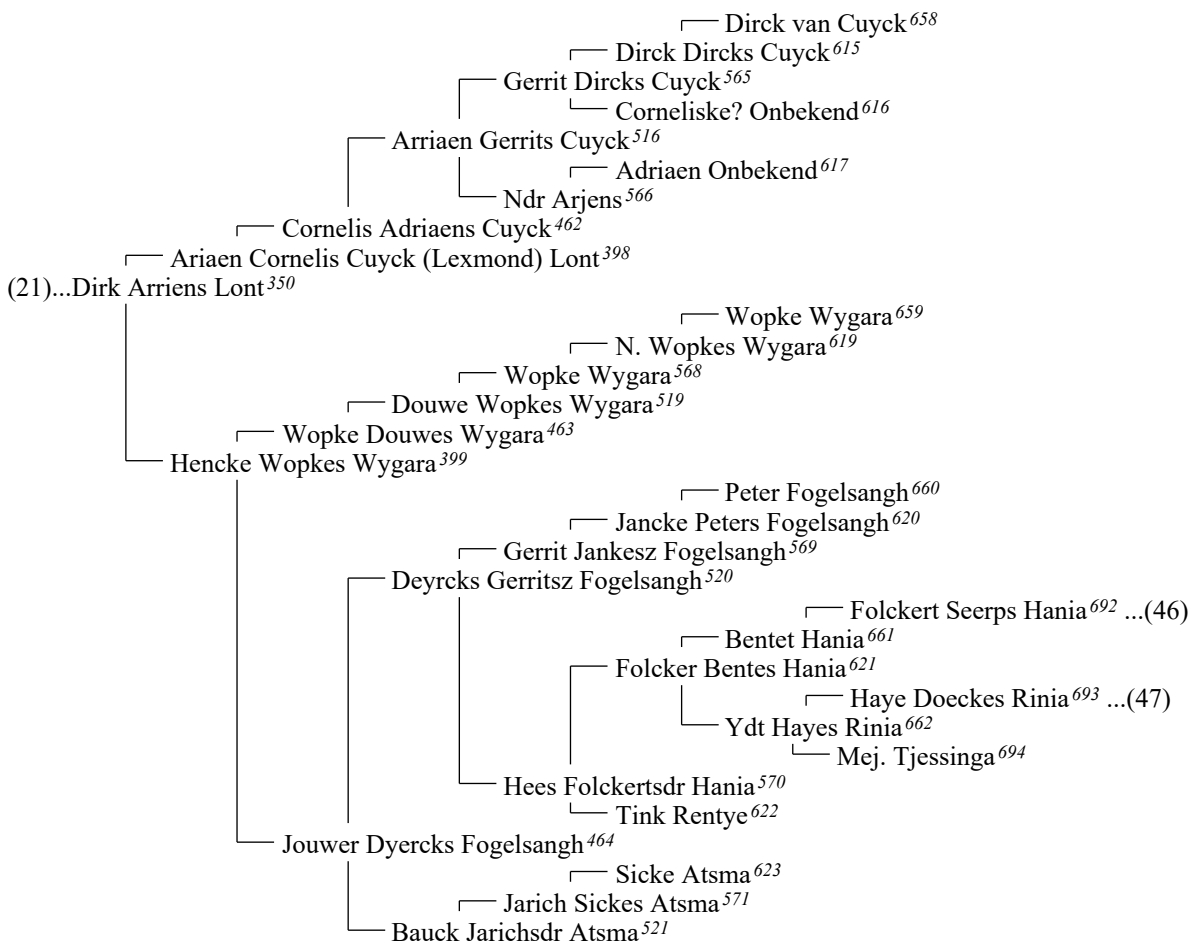

Steven Willems<sup>469</sup>  
 └── Dirck Stevensz<sup>402</sup>  
 (23)...Aagje Dircksdr<sup>352</sup>  
 └── Aechie Gerbensdr<sup>403</sup>

Jan Jacobs<sup>404</sup>  
 (24)...Bauckie Jan Jacobsdr<sup>354</sup>

Goitsen Harmens<sup>355</sup>  
 (25)...Frouck Goitsens<sup>307</sup>  
 └── Roucke Stoffelsz Rouckema<sup>481</sup>  
 └── Christoffel Rouckema<sup>424</sup>  
 └── Claessien Broers<sup>482</sup>  
 └── Christoffel Rouckes Rouckema<sup>530</sup>  
 └── Semke Oenes<sup>625</sup>  
 └── Roucke Tjamckes Rouckema<sup>580</sup>  
 └── Louw Stoffels Rouckema<sup>405</sup>  
 └── Sjoucke Pieters<sup>483</sup>  
 └── Lyopck Sjouckes<sup>425</sup>  
 └── Ansck Aettes<sup>484</sup>  
 └── Bauck Louwes<sup>356</sup>  
 └── Uylcke Foockes<sup>470</sup>  
 └── Antie Wickes<sup>406</sup>  
 └── Trijntje Onbekend<sup>471</sup>

Jencke Wyties<sup>574</sup>  
 Wythie Jenckes Schroor<sup>525</sup>  
 Foekje Rycx<sup>575</sup>  
 Wybren Wytjes Schroor<sup>472</sup>  
 Wytse Wybrens<sup>407</sup>  
 Wytse Pieckes<sup>526</sup>  
 Renck Wytjes<sup>473</sup>  
 Bintie Rinkes<sup>576</sup>  
 Mints Bintiedr<sup>527</sup>  
 Wybren Wytjes<sup>357</sup>  
 Sibbel Sierks<sup>408</sup>  
 (26)...Arjen Wybrens<sup>308</sup>  
 └── Jurjen Dircks<sup>474</sup>  
 └── Karst Juriens<sup>409</sup>  
 └── Ybeltje Sierks<sup>475</sup>  
 └── Lipck Karstes<sup>358</sup>  
 └── Arjen Sjoerds<sup>476</sup>  
 └── Riemke Arjens<sup>410</sup>  
 └── Lipcke Symens<sup>477</sup>

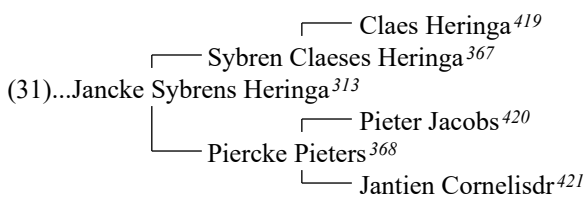
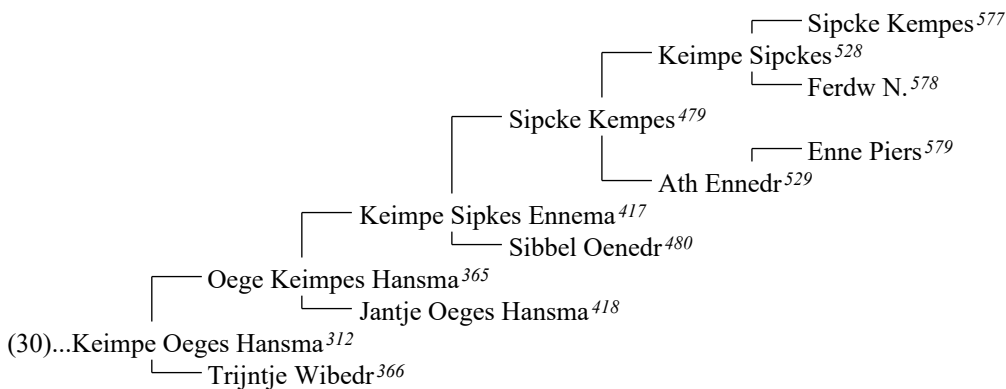
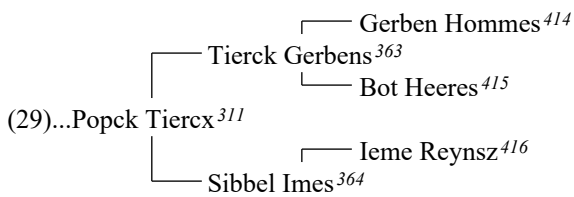
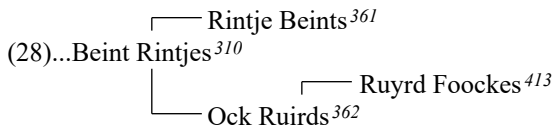
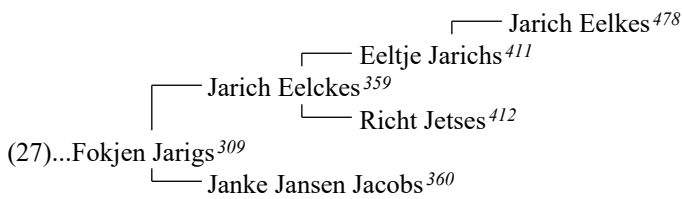

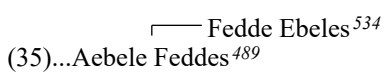
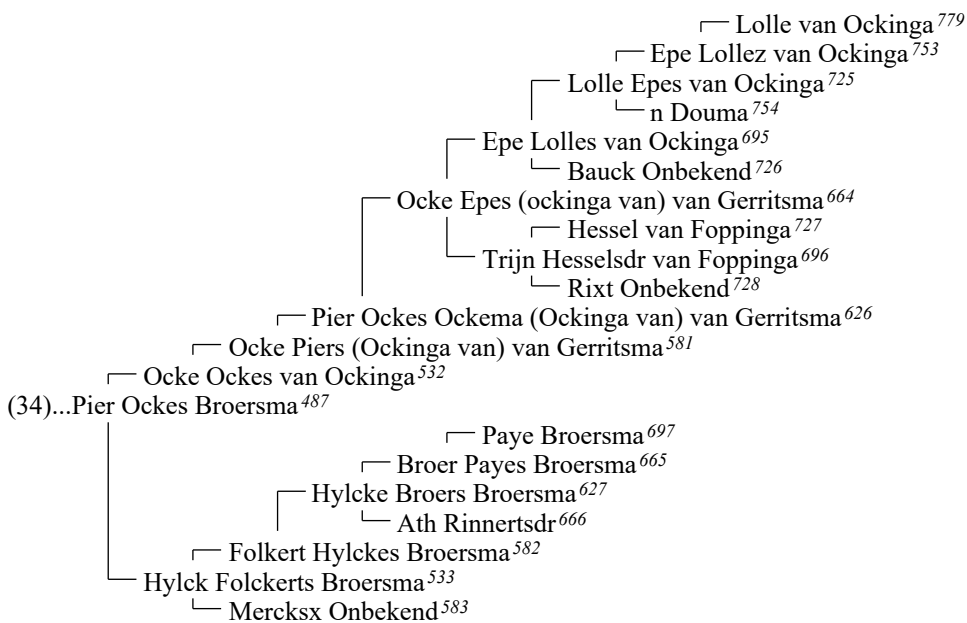
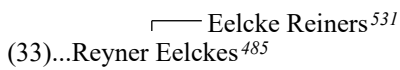
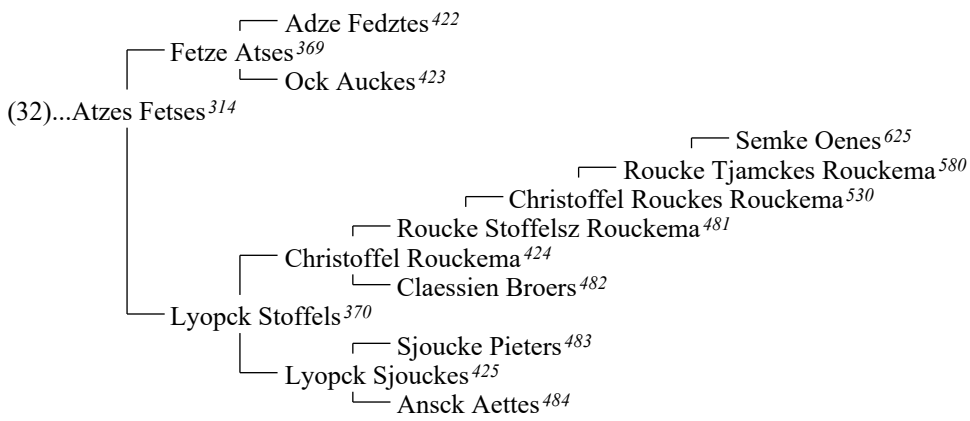

┌── Jan Jans<sup>535</sup>  
 (36)...Upcke Jans<sup>490</sup>  
 └── Rinck Upckedr<sup>536</sup>

┌── Syrck Wybes<sup>698</sup>  
 ┌── Pier Siercks<sup>667</sup>  
 ┌── Minthye Piers<sup>628</sup>  
 │ ┌── Minthey Walpert<sup>699</sup>  
 │ └── Fed Mintjedr<sup>668</sup>  
 └── Fedde Minthies<sup>584</sup>  
 └── Tryn Onbekend<sup>629</sup>  
 └── Melle Feddes<sup>537</sup>

(37)...Trijn Melles<sup>491</sup>

┌── N Heringa<sup>780</sup>  
 ┌── Hette Heringa<sup>755</sup>  
 ┌── Aesghe Hettes Heringa thoe Hoxwier<sup>729</sup>  
 ┌── Aesge Aesges van Hoxwier<sup>700</sup>  
 │ ┌── N van Beslinga<sup>756</sup>  
 │ └── Sicca van Beslinga<sup>730</sup>  
 └── Tjepcke Aesghes van Marshorne<sup>669</sup>  
 ┌── Hobbe van Gerbranda<sup>763</sup>  
 ┌── Wybrandt Hobbes (Van Gerbranda later) van Hermana<sup>757</sup>  
 │ ┌── Feddeko D. Wyaerda<sup>785</sup>  
 │ └── Katharina Feddekodr Wiarda<sup>764</sup>  
 └── Hobbe Wybrantz Teda (Gerbranda Tho) van Hermana<sup>731</sup>  
 │ ┌── Tjerck Hermana<sup>781</sup>  
 │ └── Syts Tzierksdr van Hermana<sup>758</sup>  
 └── Jel Hobbes van Hermana<sup>701</sup>  
 ┌── Pyter Wiggles Camstra<sup>782</sup>  
 ┌── Taecke Pytersz Wiggles van Camstra<sup>759</sup>  
 └── Bauck Taeckesdr van Camstra<sup>732</sup>  
 ┌── Lolle Epes van Ockinga<sup>725</sup>  
 └── Gerlandt Lollesdr van Ockinga<sup>760</sup>  
 └── Bauck Onbekend<sup>726</sup>  
 └── Aesghe Tjepckes van Marshorne<sup>630</sup>  
 └── Feyck Hesselsdr<sup>670</sup>  
 └── Hendrick Aesghes van Marshorne<sup>585</sup>  
 │ ┌── Hendrick Hendricksdr<sup>671</sup>  
 │ └── Aeth Hendricksdr<sup>631</sup>  
 └── Aeth Hendricksdr van Marshorne<sup>538</sup>  
 └── Trijn Onbekend<sup>586</sup>

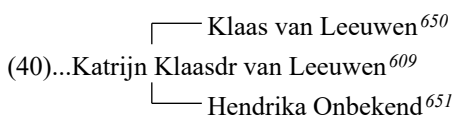
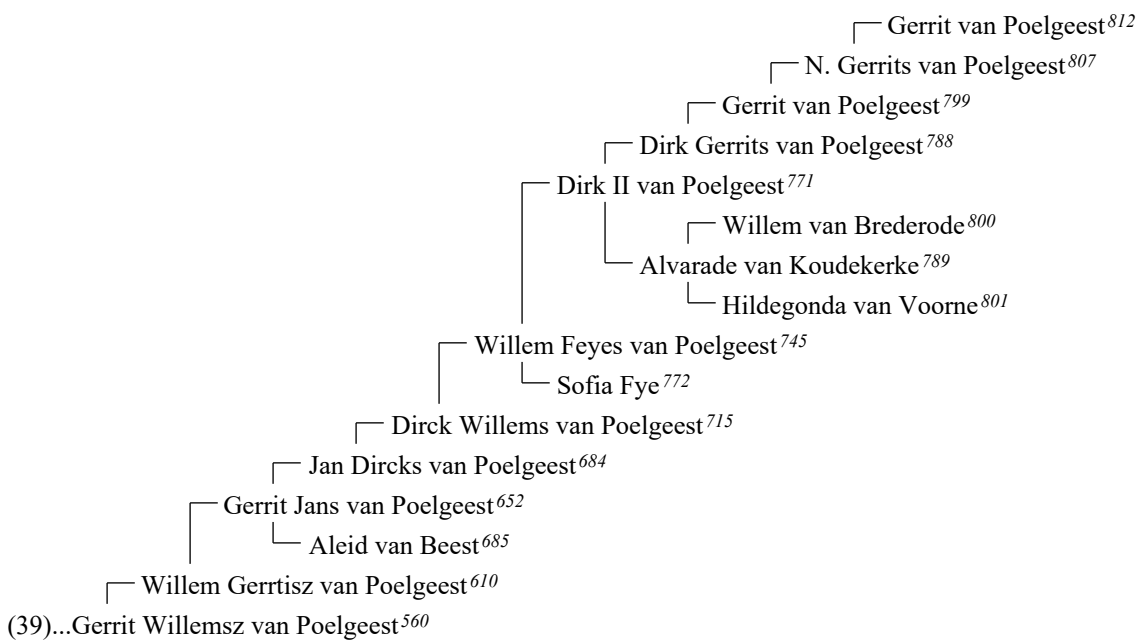
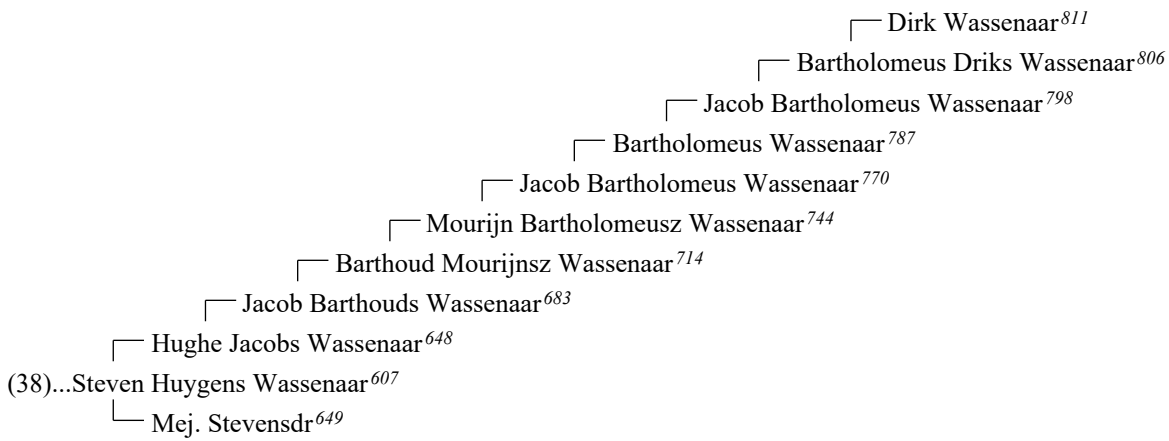

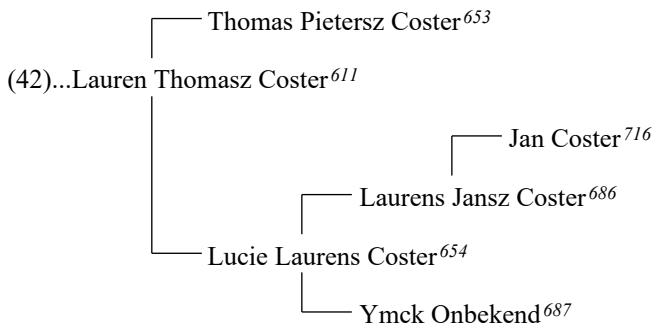
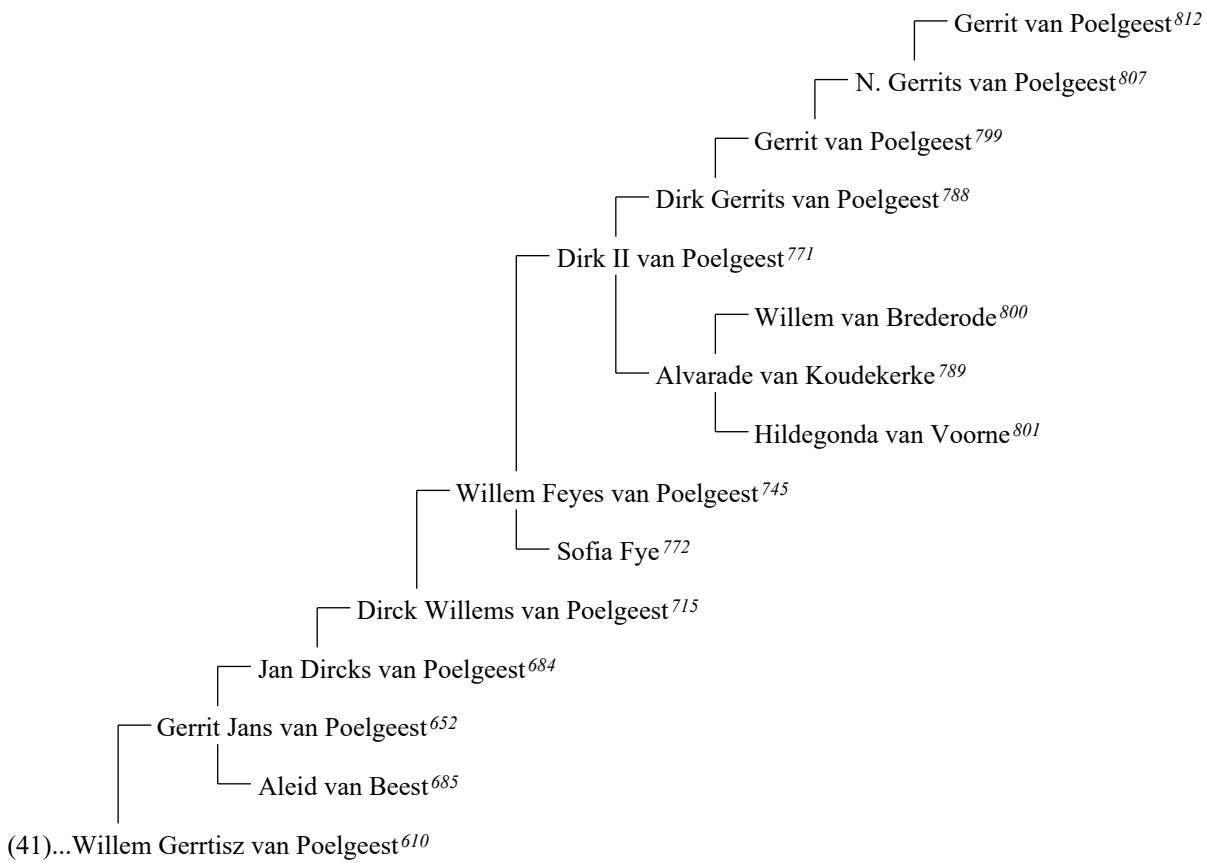

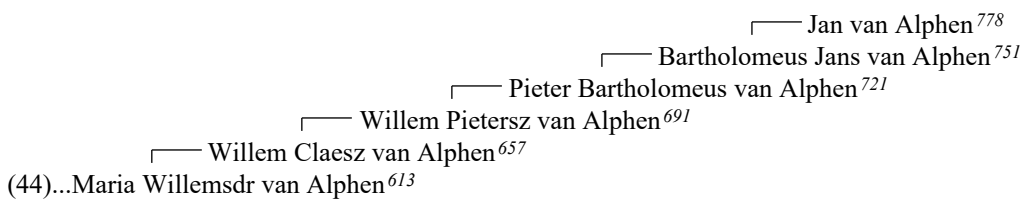
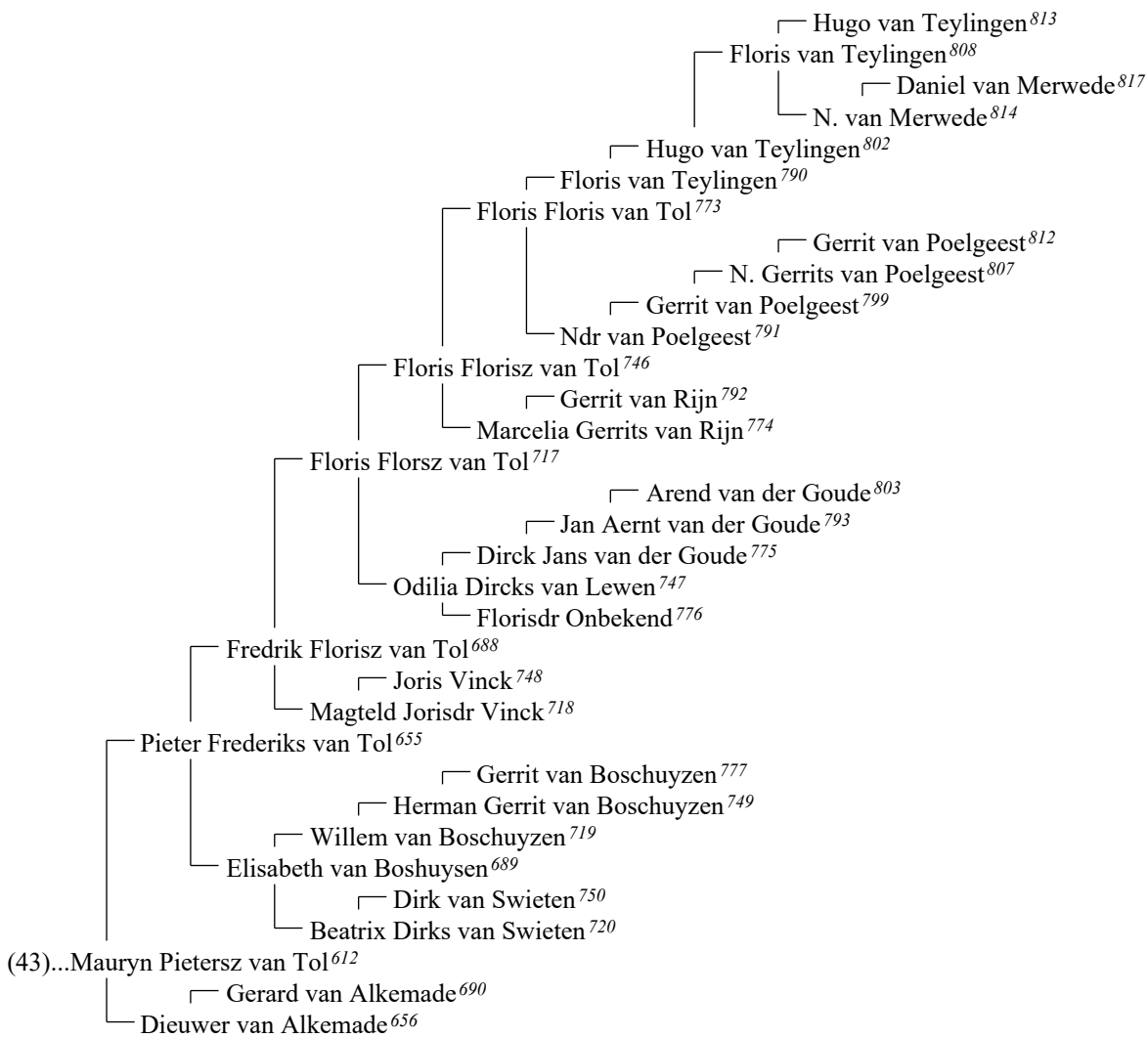

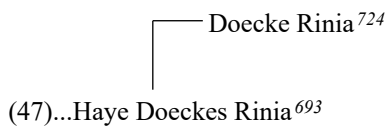
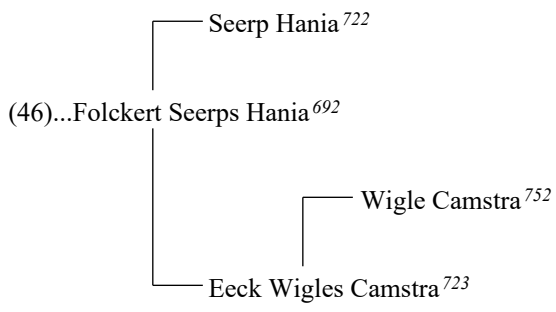

### **3. DIRECTE RELATIES**

#### **Generatie van Kinderen**

1. ANTON SEVENSTER (Geale's Oomzegger) werd geboren als kind van Arjen Sevenster<sup>4</sup> en Berendje Andela<sup>5</sup>.
2. SIPKJE SEVENSTER (Geale's Oomzegster) werd geboren als kind van Arjen Sevenster<sup>4</sup> en Berendje Andela<sup>5</sup>.

#### **Dezelfde Generatie**

3. GEALE SEVENSTER (De persoon van dit rapport) werd geboren op 19 oktober 1972, in Wier, als kind van Anton Arjen Sevenster<sup>6</sup> en Sijmkje de Jong<sup>7</sup>, zoals getoond in stamboom 1.
4. ARJEN SEVENSTER (Geale's Broer) werd geboren op 12 september 1968 als kind van Anton Arjen Sevenster<sup>6</sup> en Sijmkje de Jong<sup>7</sup>, zoals getoond in stamboom 1.
5. BERENDJE ANDELA (Geale's Schoonzuster).  
Arjen Sevenster<sup>4</sup> huwde Berendje Andela. Zij kregen twee kinderen:  
Anton Sevenster<sup>1</sup>  
Sipkje Sevenster<sup>2</sup>

#### **Generatie van Ouders**

6. ANTON ARJEN SEVENSTER (Geale's Vader) werd geboren op 4 juli 1940 als kind van Arjen Sevenster<sup>8</sup> en Eke Ramkema<sup>9</sup>, zoals getoond in stamboom 2.
7. SIJMKJE DE JONG (Geale's Moeder) werd geboren op 15 december 1944 als kind van Gaale de Jong<sup>10</sup> en Janke de Vries<sup>11</sup>, zoals getoond in stamboom 3.  
Anton Arjen Sevenster<sup>6</sup> huwde Sijmkje de Jong. Zij kregen twee zonen:  
Arjen Sevenster<sup>4</sup> in 1968  
Geale Sevenster<sup>3</sup> in 1972  
*Deze familie wordt getoond als stamboom 1.*

#### **Generatie van Grootouders**

8. ARJEN SEVENSTER (Geale's Grootvader) werd geboren op 18 juli 1908, in Sint Annaparochie, als kind van Arjen Sijbe Sevenster<sup>12</sup> en Dieuwke Jans Hoitsma<sup>13</sup>, zoals getoond in stamboom 4. Hij is gestorven op 28 maart 1979, 70 jaar oud, in Leeuwarden.
9. EKE RAMKEMA (Geale's Grootmoeder) werd geboren op 6 januari 1911, in Leeuwarden, als kind van Martinus Hendrikus Ramkema<sup>14</sup> en Hiltje Boersma<sup>15</sup>, zoals getoond in stamboom 5. Zij is gestorven op 5 juli 1997, 86 jaar oud, in Noard-Burgum.  
Arjen Sevenster<sup>8</sup> huwde Eke Ramkema. Zij kregen een zoon:  
Anton Arjen Sevenster<sup>6</sup> in 1940  
*Deze familie wordt getoond als stamboom 2.*
10. GAELE DE JONG (Geale's Grootvader) werd geboren op 4 april 1910 als kind van Jelle Andries de Jong<sup>16</sup> en Symkje de Vries<sup>17</sup>, zoals getoond in stamboom 6. Hij is gestorven op 29 augustus 1996, 86 jaar oud.
11. JANKE DE VRIES (Geale's Grootmoeder) werd geboren op 31 december 1912 als kind van Gerrit Jippes de Vries<sup>18</sup> en Sjoukje Jaarsma<sup>19</sup>, zoals getoond in stamboom 7. Zij is gestorven op 12 februari 1997, 84 jaar oud.  
Gaele de Jong<sup>10</sup> huwde Janke de Vries. Zij kregen een dochter:  
Sijmkje de Jong<sup>7</sup> in 1944  
*Deze familie wordt getoond als stamboom 3.*

#### **Generatie van Oud-grootouders**

12. ARJEN SIJBE SEVENSTER (Geale's Overgrootvader) werd geboren op 19 februari 1881, in Stiens, als kind van Sijbe Sijbes Sevenster<sup>20</sup> en Petronella Maria Hommema<sup>21</sup>, zoals getoond in stamboom 8. Arjen werd Landbouwer.
13. DIEUWKE JANS HOITSMA (Geale's Overgrootmoeder) werd geboren op 29 december 1879, in Sint Annaparochie, als kind van Jan Arjens Hoitsma<sup>22</sup> en Metje Andries Gerbens<sup>23</sup>, zoals getoond in stamboom 9.  
Arjen Sijbe Sevenster<sup>12</sup> huwde Dieuwke Jans Hoitsma. Zij kregen een zoon:  
Arjen Sevenster<sup>8</sup> in 1908  
*Deze familie wordt getoond als stamboom 4.*

14. MARTINUS HENDRIKUS RAMKEMA (Geale's Overgrootvader) werd geboren op 25 april 1875, in Leeuwarden, als kind van Hendrik Ramkema<sup>24</sup> en Aaltje Boonstra<sup>25</sup>, zoals getoond in stamboom 10. Hij is gestorven op 9 augustus 1920, 45 jaar oud, in Groningen.
15. HILTJE BOERSMA (Geale's Overgrootmoeder) werd geboren op 13 september 1879, in Sint Annaparochie, als kind van Doede Jarigs Boersma<sup>26</sup> en Eke Tuinhof<sup>27</sup>, zoals getoond in stamboom 11. Zij is gestorven op 3 december 1911, 32 jaar oud, in Leeuwarden.  
Martinus Hendrikus Ramkema<sup>14</sup> huwde Hiltje Boersma. Zij kregen een dochter:  
Eke Ramkema<sup>9</sup> in 1911  
*Deze familie wordt getoond als stamboom 5.*
16. JELLE ANDRIES DE JONG (Geale's Overgrootvader) werd geboren op 8 januari 1874 als kind van Andries Jelles de Jong<sup>28</sup> en Geertje Sybes Walstra<sup>29</sup>, zoals getoond in stamboom 12. Hij is gestorven op 2 maart 1959, 85 jaar oud.
17. SYMKJE DE VRIES (Geale's Overgrootmoeder) werd geboren op 1 januari 1875 als kind van Gaele Tabes de Vries<sup>30</sup> en Lolkje Symens Westerhuis<sup>31</sup>, zoals getoond in stamboom 13. Zij is gestorven op 3 februari 1957, 82 jaar oud.  
Jelle Andries de Jong<sup>16</sup> huwde Symkje de Vries. Zij kregen een zoon:  
Gaele de Jong<sup>10</sup> in 1910  
*Deze familie wordt getoond als stamboom 6.*
18. GERRIT JIPPES DE VRIES (Geale's Overgrootvader) werd geboren op 18 oktober 1888 als kind van Jippe de Vries<sup>32</sup> en Gerritje van Dijk<sup>33</sup>, zoals getoond in stamboom 14. Hij is gestorven op 29 mei 1967, 78 jaar oud.
19. SJOUKJE JAARSMA (Geale's Overgrootmoeder) werd geboren op 26 oktober 1888 als kind van Sytze Aukes Jaarsma<sup>34</sup> en Janke Andringa<sup>35</sup>, zoals getoond in stamboom 15. Zij is gestorven op 29 februari 1976, 87 jaar oud.  
Gerrit Jippes de Vries<sup>18</sup> huwde Sjoukje Jaarsma. Zij kregen een dochter:  
Janke de Vries<sup>11</sup> in 1912  
*Deze familie wordt getoond als stamboom 7.*

#### **Generatie van 2 maal oud-oud-grootouders**

20. SIJBE SIJBES SEVENSTER (Geale's Betovergrootvader) werd geboren op 26 december 1840, in Stiens, als kind van Sijbe Sijbes Sevenster<sup>36</sup> en Grietje Lieuwes Boersma<sup>37</sup>, zoals getoond in stamboom 16. Hij is gestorven op 21 februari 1886, 45 jaar oud, in Stiens.
21. PETRONELLA MARIA HOMMEMA (Geale's Betovergrootmoeder) werd geboren op 7 mei 1845, in Sint Annaparochie, als kind van Arjen Roelofs Hommema<sup>38</sup> en Agneta Maria Nicolai<sup>39</sup>, zoals getoond binnen stamboom 8. Zij is gestorven op 2 september 1916, 71 jaar oud, in Leeuwarden.  
Sijbe Sijbes Sevenster<sup>20</sup> huwde Petronella Maria Hommema. Zij kregen een zoon:  
Arjen Sijbe Sevenster<sup>12</sup> in 1881  
*Deze familie wordt getoond als stamboom 8.*
22. JAN ARJENS HOITSMA (Geale's Betovergrootvader) werd geboren op 15 maart 1838, in Vrouwenparochie, als kind van Arjen Johannes Hoitsma<sup>40</sup> en Trijntje Feikes Dokter<sup>41</sup>, zoals getoond in stamboom 17. Hij is gestorven op 19 april 1918, 80 jaar oud, in Het Bildt.
23. METJE ANDRIES GERBENS (Geale's Betovergrootmoeder) werd geboren op 25 februari 1843, in Menaldum, als kind van Andries Franzens Gerbens<sup>42</sup> en Grietje Hendriks Palsma<sup>43</sup>, zoals getoond in stamboom 18. Zij is gestorven op 26 juni 1937, 94 jaar oud, in Het Bildt.  
Jan Arjens Hoitsma<sup>22</sup> huwde Metje Andries Gerbens. Zij kregen een dochter:  
Dieuwke Jans Hoitsma<sup>13</sup> in 1879  
*Deze familie wordt getoond als stamboom 9.*
24. HENDRIK RAMKEMA (Geale's Betovergrootvader) werd geboren op 14 november 1833, in Leeuwarden, als kind van Jelle Ramkema<sup>44</sup> en Gettje van Gelderen<sup>45</sup>, zoals getoond in stamboom 19. Hendrik werd Vleeshouwer. Hij is gestorven op 21 november 1927, 94 jaar oud, in Leeuwarden.
25. AALTJE BOONSTRA (Geale's Betovergrootmoeder) werd geboren op 26 maart 1834, in Leeuwarden, als kind van Johannes Klazen Boonstra<sup>46</sup> en Helena Klazen<sup>47</sup>, zoals getoond binnen stamboom 10. Zij is gestorven op 16 oktober 1916, 82 jaar oud, in Leeuwarden.  
Hendrik Ramkema<sup>24</sup> huwde Aaltje Boonstra. Zij kregen een zoon:  
Martinus Hendrikus Ramkema<sup>14</sup> in 1875  
*Deze familie wordt getoond als stamboom 10.*
26. DOEDE JARIGS BOERSMA (Geale's Betovergrootvader) werd geboren op 12 november 1840, in Roordahuizum, als kind van Jarig Idzes Boersma<sup>48</sup> en Grietje Jans Valkema<sup>49</sup>, zoals getoond in stamboom 20. Doede werd Timmerman en landbouwer te Oosterwierum, Speers en Sint Annaparochie. Hij is gestorven op 26 maart 1937, 96 jaar oud, in Leeuwarden.
27. EKE TUINHOF (Geale's Betovergrootmoeder) werd geboren op 28 september 1840, in Sint Annaparochie, als kind van Jan Sjoerds Tuinhof<sup>50</sup> en Antje Pieters Havinga<sup>51</sup>, zoals getoond binnen stamboom 11. Eke werd Landbouwersche. Zij is

gestorven op 5 januari 1919, 78 jaar oud, in Leeuwarden.

De volgende informatie is ook geregistreerd over Eke. Huwelijk op 22 februari 1977, in Sint Annaparochie.

Noot: *Description: Tweede huwelijk Doede Jarigs Boersma.*

*(Huwelijk)*

Doede Jarigs Boersma<sup>26</sup> huwde Eke Tuinhof. Zij kregen een dochter:

Hiltje Boersma<sup>15</sup> in 1879

*Deze familie wordt getoond als stamboom 11.*

28. ANDRIES JELLES DE JONG (Geale's Betovergrootvader) werd geboren op 24 augustus 1835, in Wier, als kind van Jelle Andries de Jong<sup>52</sup> en Aukje Cornelis Groeneveld<sup>53</sup>, zoals getoond in stamboom 21. Hij is gestorven op 12 februari 1891, 55 jaar oud.

29. GEERTJE SYBES WALSTRA (Geale's Betovergrootmoeder) werd geboren op 2 oktober 1835, in Marssum, als kind van Sybe Jacobs Walstra<sup>54</sup> en Grytje Ybeles van der Veen<sup>55</sup>, zoals getoond binnen stamboom 12. Zij is gestorven op 28 april 1904, 68 jaar oud.

De volgende informatie is ook geregistreerd over Geertje. Huwelijk op 18 mei 1864, 28 jaar oud.

Andries Jelles de Jong<sup>28</sup> huwde Geertje Sybes Walstra. Zij kregen een zoon:

Jelle Andries de Jong<sup>16</sup> in 1874

*Deze familie wordt getoond als stamboom 12.*

30. GAELE TABES DE VRIES (Geale's Betovergrootvader) werd geboren op 8 juni 1847, in Wijns, als kind van Tabe Gaeles de Vries<sup>56</sup> en Tjitske Douwes Sygersma<sup>57</sup>, zoals getoond in stamboom 22. Hij is gestorven op 4 december 1934, 87 jaar oud, in Benedenknipte. Hij werd begraven.

De volgende informatie is ook geregistreerd over Gaele. Huwelijk op 14 mei 1870, 22 jaar oud.

Noot: *Noot 1.*

31. LOLKJE SYMENS WESTERHUIS (Geale's Betovergrootmoeder) werd geboren op 18 december 1848, in Stiens, als kind van Symen Westerhuis<sup>58</sup> en Sjoerdje Gaeles van der Wal<sup>59</sup>, zoals getoond in stamboom 23. Zij is gestorven op 8 oktober 1878, 29 jaar oud.

Gaele Tabes de Vries<sup>30</sup> huwde Lolkje Symens Westerhuis. Zij kregen een dochter:

Symkje de Vries<sup>17</sup> in 1875

*Deze familie wordt getoond als stamboom 13.*

32. JIPPE DE VRIES (Geale's Betovergrootvader) werd geboren op 18 februari 1863 als kind van Gerrit Wopkes de Vries<sup>60</sup> en Sybetje Jippes de Jong<sup>61</sup>, zoals getoond in stamboom 24. Hij is gestorven op 5 september 1953, 90 jaar oud.

33. GERRITJE VAN DIJK (Geale's Betovergrootmoeder) werd geboren op 30 december 1867, in Menaldumadeel, als kind van Sjirk Tjitzes van Dijk<sup>62</sup> en Saakje Tjeerds Nieuwenhuis<sup>63</sup>, zoals getoond binnen stamboom 14. Zij is gestorven op 14 juni 1958, 90 jaar oud, in Het Bildt.

Jippe de Vries<sup>32</sup> huwde Gerritje van Dijk. Zij kregen een zoon:

Gerrit Jippes de Vries<sup>18</sup> in 1888

*Deze familie wordt getoond als stamboom 14.*

34. SYTZE AUKES JAARSMA (Geale's Betovergrootvader) werd geboren op 9 augustus 1861, in Lutkewierum, als kind van Auke Adams Jaarsma<sup>64</sup> en Antje Sytzes Nauta<sup>65</sup>, zoals getoond in stamboom 25. Hij is gestorven op 11 september 1963, 102 jaar oud, in Het Bildt.

35. JANKE ANDRINGA (Geale's Betovergrootmoeder) werd geboren op 28 juli 1854, in Het Bildt, als kind van Klaas Walings Andringa<sup>66</sup> en Gooikje Sjoukes Kramer<sup>67</sup>, zoals getoond in stamboom 26. Zij is gestorven op 11 oktober 1905, 51 jaar oud, in Het Bildt.

Sytze Aukes Jaarsma<sup>34</sup> huwde Janke Andringa. Zij kregen een dochter:

Sjoukje Jaarsma<sup>19</sup> in 1888

*Deze familie wordt getoond als stamboom 15.*

### **Generatie van 3 maal oud-oud-grootouders**

36. SIJBE SIJBES SEVENSTER (Geale's Oudvader) werd geboren op 14 april 1813, in Stiens, als kind van Siebe Jans Sevenster<sup>68</sup> en Ymkje Jans Osinga<sup>69</sup>, zoals getoond in stamboom 27. Hij is gestorven op 11 september 1875, 62 jaar oud, in Stiens.

37. GRIETJE LIEUWES BOERSMA (Geale's Oudmoeder) werd geboren op 19 maart 1816 als kind van Lieuwe Mintes (Montes, Menkes) Boersma<sup>70</sup> en Afke Hiddes Jaarsma<sup>71</sup>, zoals getoond in stamboom 28. Zij is gestorven op 19 oktober 1845, 29 jaar oud, in Stiens.

Sijbe Sijbes Sevenster<sup>36</sup> huwde Grietje Lieuwes Boersma. Zij kregen een zoon:

Sijbe Sijbes Sevenster<sup>20</sup> in 1840

*Deze familie wordt getoond als stamboom 16.*

38. ARJEN ROELOFS HOMMEMA (Geale's Oudvader) werd geboren in 1817 als kind van Roelof Hessels Hommema<sup>72</sup> en Trijntje Willems Wassenaar<sup>73</sup>, zoals getoond binnen stamboom 8. Hij is gestorven in 1900, ongeveer 83 jaar oud.

39. AGNETA MARIA NICOLAI (Geale's Oudmoeder) werd geboren in 1820 als kind van Taeke Atzes Nicolai<sup>74</sup> en Petronella Maria Noordhoff<sup>75</sup>, zoals getoond binnen stamboom 8. Zij is gestorven in 1900, ongeveer 80 jaar oud.  
Arjen Roelofs Hommema<sup>38</sup> huwde Agneta Maria Nicolai. Zij kregen een dochter:  
Petronella Maria Hommema<sup>21</sup> in 1845  
*Deze familie wordt getoond binnen stamboom 8.*
40. ARJEN JOHANNES HOITSMA (Geale's Oudvader) werd geboren in 1808, in Vrouwenparochie, als kind van Johannes Johannes Hoitsma<sup>76</sup> en Sjoukje Jans Kooystra<sup>77</sup>, zoals getoond binnen stamboom 9. Hij leeft niet meer.
41. TRIJNTJE FEIKES DOKTER (Geale's Oudmoeder) werd geboren in 1806, in Sint Annaparochie, als kind van Feike Gerbens Dokter<sup>78</sup> en Ypina Christina Carels Lochnaar<sup>79</sup>, zoals getoond binnen stamboom 17.  
De volgende informatie is ook geregistreerd over Trijntje. Huwelijk op 20 december 1832, ongeveer 26 jaar oud, in Het Bildt.  
Arjen Johannes Hoitsma<sup>40</sup> huwde Trijntje Feikes Dokter. Zij kregen een zoon:  
Jan Arjens Hoitsma<sup>22</sup> in 1838  
*Deze familie wordt getoond als stamboom 17.*
42. ANDRIES FRANZENS GERBENS (Geale's Oudvader) werd geboren op 1 april 1816, in Menaldum, als kind van Frans Andries Gerbens<sup>80</sup> en Trijntje Aedes Stapensea<sup>81</sup>, zoals getoond binnen stamboom 18. Hij is gestorven op 27 juni 1888, 72 jaar oud, in Menaldum.
43. GRIETJE HENDRIKS PALSMA (Geale's Oudmoeder) werd geboren in 1821, in Wirdum.  
De volgende informatie is ook geregistreerd over Grietje. Huwelijk op 1 juni 1842, ongeveer 20 jaar oud, in Menaldum.  
Andries Franzens Gerbens<sup>42</sup> huwde Grietje Hendriks Palsma. Zij kregen een dochter:  
Metje Andries Gerbens<sup>23</sup> in 1843  
*Deze familie wordt getoond als stamboom 18.*
44. JELLE RAMKEMA (Geale's Oudvader) werd geboren op 13 augustus 1808, in Leeuwarden, als kind van Hendrik Ramkema<sup>82</sup> en Liesbeth Jelles de Vries<sup>83</sup>, zoals getoond binnen stamboom 19. Jelle werd Slager en Turfmeter. Hij is gestorven op 24 oktober 1881, 73 jaar oud, in Leeuwarden.
45. GETTJE VAN GELDEREN (Geale's Oudmoeder) werd geboren op 4 mei 1809, in Leeuwarden, als kind van Ynse Feikes van Gelderen<sup>84</sup> en Sophia van der Heyde<sup>85</sup>, zoals getoond binnen stamboom 10. Gettje werd Naaister. Zij is gestorven op 9 januari 1891, 81 jaar oud, in Leeuwarden.  
Jelle Ramkema<sup>44</sup> huwde Gettje van Gelderen. Zij kregen een zoon:  
Hendrik Ramkema<sup>24</sup> in 1833  
*Deze familie wordt getoond als stamboom 19.*
46. JOHANNES KLAZEN BOONSTRA (Geale's Oudvader) werd geboren als kind van Klaas Lieuwes Boonstra<sup>86</sup>, zoals getoond binnen stamboom 10.
47. HELENA KLAZEN (Geale's Oudmoeder) werd geboren als kind van Dirk Klazen<sup>87</sup> en Anna Laskewits<sup>88</sup>, zoals getoond binnen stamboom 10.  
Johannes Klazen Boonstra<sup>46</sup> huwde Helena Klazen. Zij kregen een dochter:  
Aaltje Boonstra<sup>25</sup> in 1834  
*Deze familie wordt getoond binnen stamboom 10.*
48. JARIG IDZES BOERSMA (Geale's Oudvader) werd geboren op 21 juni 1802, in Terzool, als kind van Ids Jans Boersma<sup>89</sup> en Hiltje Douwes Groeneveld<sup>90</sup>, zoals getoond in stamboom 29. Jarig werd Landbouwer. Hij is gestorven op 19 maart 1888, 85 jaar oud, in Roordahuizum.
49. GRIETJE JANS VALKEMA (Geale's Oudmoeder) werd geboren op 17 december 1812, in Wirdum, als kind van Jan Dirks Valkema<sup>91</sup> en Jannigje Andeles<sup>92</sup>, zoals getoond binnen stamboom 11. Zij is gestorven op 27 juli 1888, 75 jaar oud, in Roordahuizum.  
Jarig Idzes Boersma<sup>48</sup> huwde Grietje Jans Valkema. Zij kregen een zoon:  
Doede Jarigs Boersma<sup>26</sup> in 1840  
*Deze familie wordt getoond als stamboom 20.*
50. JAN SJOERDS TUINHOF (Geale's Oudvader) werd geboren op 17 oktober 1811, in Minnertsga, als kind van Sjoerd Rommerts Tuinhof<sup>93</sup> en Eeke Joh. Sipma<sup>94</sup>, zoals getoond binnen stamboom 11. Jan werd Landbouwer. Hij is gestorven op 31 augustus 1863, 51 jaar oud, in Sint Annaparochie.
51. ANTJE PIETERS HAVINGA (Geale's Oudmoeder) werd geboren op 12 februari 1816, in Holwerd, als kind van Pieter Jans Havinga<sup>95</sup> en Akke Jans Wiersma<sup>96</sup>, zoals getoond binnen stamboom 11. Zij is gestorven op 11 september 1861, 45 jaar oud, in Sint Annaparochie.  
Jan Sjoerds Tuinhof<sup>50</sup> huwde Antje Pieters Havinga. Zij kregen een dochter:  
Eeke Tuinhof<sup>27</sup> in 1840  
*Deze familie wordt getoond binnen stamboom 11.*
52. JELLE ANDRIES DE JONG (Geale's Oudvader) werd geboren op 17 december 1804, in Wier, als kind van Andries Jacobs de Jong<sup>97</sup> en Baukje Sikkema<sup>98</sup>, zoals getoond in stamboom 30. Hij leeft niet meer.

53. AUKJE CORNELIS GROENEVELD (Geale's Oudmoeder) werd geboren in 1808, in Wier, als kind van Kornelis Dirks Groeneveld<sup>99</sup> en Tietje Arjens Hellema<sup>100</sup>, zoals getoond binnen stamboom 12. Zij is gestorven op 11 februari 1874, ongeveer 65 jaar oud.  
De volgende informatie is ook geregistreerd over Aukje. Huwelijk op 15 januari 1834, ongeveer 25 jaar oud.  
Jelle Andries de Jong<sup>52</sup> huwde Aukje Cornelis Groeneveld. Zij kregen een zoon:  
Andries Jelles de Jong<sup>28</sup> in 1835  
*Deze familie wordt getoond als stamboom 21.*
54. SYBE JACOBS WALSTRA (Geale's Oudvader) werd geboren in 1805, in Veenwouden, als kind van Jacob Sybes Walstra<sup>101</sup> en Aafke Jogchums<sup>102</sup>, zoals getoond binnen stamboom 12. Hij is gestorven op 6 december 1869, ongeveer 64 jaar oud.
55. GRYTJE YBELES VAN DER VEEN (Geale's Oudmoeder) werd geboren in Deinum als kind van Ybele Annes van der Veen<sup>103</sup> en Getje Jans<sup>104</sup>, zoals getoond binnen stamboom 12.  
Sybe Jacobs Walstra<sup>54</sup> huwde Grytje Ybeles van der Veen. Zij kregen een dochter:  
Geertje Sybes Walstra<sup>29</sup> in 1835  
*Deze familie wordt getoond binnen stamboom 12.*
56. TABE GAELES DE VRIES (Geale's Oudvader) werd geboren op 25 maart 1822, in Tietjerksteradeel, als kind van Gaelle Tabes (Geele) de Vries<sup>105</sup> en Berber Klazes Bouwer<sup>106</sup>, zoals getoond in stamboom 31. Hij is gestorven op 10 september 1887, 65 jaar oud.  
Noot: *Noot 1.*
57. TJITSKE DOUWES SYGERSMA (Geale's Oudmoeder) werd geboren (+/-) op 9 december 1816, in Heerenveen, als kind van Douwe Gerbens Sygersma<sup>107</sup> en Hendrikje Hoites Hoekstra<sup>108</sup>, zoals getoond in stamboom 32. Zij is gestorven op 9 mei 1879, 62 jaar oud.  
Tabe Gaeles de Vries<sup>56</sup> huwde Tjitske Douwes Sygersma. Zij kregen een zoon:  
Gaele Tabes de Vries<sup>30</sup> in 1847  
*Deze familie wordt getoond als stamboom 22.*
58. SYMEN WESTERHUIS (Geale's Oudvader) werd geboren (+/-) in 1800, in Vrouwenparochie, als kind van Symen Pieters Westerhuis<sup>109</sup> en Pietertje Dirks Jonker<sup>110</sup>, zoals getoond binnen stamboom 13. Hij is gestorven op 5 maart 1864, ongeveer 63 jaar oud, in Stiens.
59. SJOERDJE GAELES VAN DER WAL (Geale's Oudmoeder) werd geboren (+/-) in 1806, in Veenwouden, als kind van Gaelle Lieuwes van der Wal<sup>111</sup> en Beitske Gerrits<sup>112</sup>, zoals getoond in stamboom 33. Zij is gestorven op 28 januari 1883, ongeveer 76 jaar oud, in Stiens.  
De volgende informatie is ook geregistreerd over Sjoerdje. Huwelijk op 19 juni 1828, ongeveer 21 jaar oud, in Leeuwarderadeel.  
Symen Westerhuis<sup>58</sup> huwde Sjoerdje Gaeles van der Wal. Zij kregen een dochter:  
Lolkje Symens Westerhuis<sup>31</sup> in 1848  
*Deze familie wordt getoond als stamboom 23.*
60. GERRIT WOPKES DE VRIES (Geale's Oudvader) werd geboren op 30 mei 1832, in Sint Jacobiparochie, als kind van Wopke Gerrits de Vries<sup>113</sup> en Johanna Jans van der Laan<sup>114</sup>, zoals getoond in stamboom 34. Hij is gestorven op 8 november 1920, 88 jaar oud.  
De volgende informatie is ook geregistreerd over Gerrit. Huwelijk in 1860, ongeveer 28 jaar oud.
61. SYBETJE JIPPES DE JONG (Geale's Oudmoeder) werd geboren op 31 maart 1836, in Sint Annaparochie, als kind van Jippe de Jong<sup>115</sup> en Trijntje Zondervan<sup>116</sup>, zoals getoond binnen stamboom 24. Zij is gestorven op 6 december 1904, 68 jaar oud, in Het Bildt.  
Gerrit Wopkes de Vries<sup>60</sup> huwde Sybetje Jippes de Jong. Zij kregen een zoon:  
Jippe de Vries<sup>32</sup> in 1863  
*Deze familie wordt getoond als stamboom 24.*
62. SJIRK TJITZES VAN DIJK (Geale's Oudvader) werd geboren op 17 november 1827, in Engelum, als kind van Tjitze Sybrens van Dijk<sup>117</sup> en Jantje Sjrks de Vries<sup>118</sup>, zoals getoond binnen stamboom 14.  
De volgende informatie is ook geregistreerd over Sjirk. Huwelijk op 31 mei 1862, 34 jaar oud, in Menaldumadeel.
63. SAAKJE TJEERDS NIEUWENHUIS (Geale's Oudmoeder) werd geboren in 1839, in Berlikum, als kind van Tjeerd Ulbes Nieuwenhuis<sup>119</sup> en Jetske Symons de Valk<sup>120</sup>, zoals getoond binnen stamboom 14.  
Sjirk Tjitzes van Dijk<sup>62</sup> huwde Saakje Tjeerds Nieuwenhuis. Zij kregen een dochter:  
Gerritje van Dijk<sup>33</sup> in 1867  
*Deze familie wordt getoond binnen stamboom 14.*
64. AUKE ADAMS JAARSMA (Geale's Oudvader) werd geboren op 23 juli 1826, in Irnsum, als kind van Adam Gerrits Jaarsma<sup>121</sup> en Jetske Aukes Wiersma<sup>122</sup>, zoals getoond in stamboom 35. Hij is gestorven op 13 januari 1897, 70 jaar oud, in Wartena.

65. ANTJE SYTZES NAUTA (Geale's Oudmoeder) werd geboren op 7 april 1835, in Woudsend, als kind van Sytze Lolles Nauta<sup>123</sup> en Klaaske Uilkes van der Kooi<sup>124</sup>, zoals getoond in stamboom 36. Zij is gestorven op 24 maart 1867, 31 jaar oud, in Wymbritseradeel.  
Auke Adams Jaarsma<sup>64</sup> huwde Antje Sytzes Nauta. Zij kregen een zoon:  
Sytze Aukes Jaarsma<sup>34</sup> in 1861  
*Deze familie wordt getoond als stamboom 25.*
66. KLAAS WALINGS ANDRINGA (Geale's Oudvader) werd geboren op 4 december 1830, in Sint Annaparochie, als kind van Waling Willems Andringa<sup>125</sup> en Geertje Aukes Meyer<sup>126</sup>, zoals getoond in stamboom 37.  
De volgende informatie is ook geregistreerd over Klaas. Huwelijk op 13 april 1854, 23 jaar oud.
67. GOOIKJE SJOUKES KRAMER (Geale's Oudmoeder) werd geboren op 7 september 1827, in Hallum, als kind van Sjouke Luutzes Kramer<sup>127</sup> en Janke Martinus van der Meulen<sup>128</sup>, zoals getoond in stamboom 38. Zij is gestorven op 17 juli 1909, 81 jaar oud, in Het Bildt.  
Klaas Walings Andringa<sup>66</sup> huwde Gooikje Sjoukes Kramer. Zij kregen een dochter:  
Janke Andringa<sup>35</sup> in 1854  
*Deze familie wordt getoond als stamboom 26.*

#### Generatie van 4 maal oud-oud-grootouders

68. SIEBE JANS SEVENSTER (Geale's Oudgrootvader) werd geboren op 17 december 1774, in Stiens, als kind van Jan Sijbes Sevenster<sup>129</sup> en Tjeerdje Gerardus Hanecroot<sup>130</sup>, zoals getoond in stamboom 39. Hij is gestorven op 7 februari 1853, 78 jaar oud, in Stiens.
69. YMKJE JANS OSINGA (Geale's Oudgrootmoeder) werd geboren op 30 september 1776, in Menaldum, als kind van Jan Arjens Osinga<sup>131</sup> en Swopkje Jans Mollema<sup>132</sup>, zoals getoond binnen stamboom 16. Zij is gestorven op 23 december 1832, 56 jaar oud, in Stiens.  
Siebe Jans Sevenster<sup>68</sup> huwde Ymkje Jans Osinga. Zij kregen een zoon:  
Sijbe Sijbes Sevenster<sup>36</sup> in 1813  
*Deze familie wordt getoond als stamboom 27.*
70. LIEUWE MINTES (MONTES, MENKES) BOERSMA (Geale's Oudgrootvader) werd geboren op 30 januari 1790, in Hallum, als kind van Monte Bouwes Boersma<sup>133</sup> en Grietje Jacobs<sup>134</sup>, zoals getoond in stamboom 40. Hij is gestorven op 17 juni 1862, 72 jaar oud, in Hallum.
71. AFKE HIDDES JAARSMA (Geale's Oudgrootmoeder) werd geboren (+/-) in 1792, in Hallum, als kind van Hidde Reinders Jaarsma<sup>135</sup> en Grietje Dirks Jaarsma<sup>136</sup>, zoals getoond in stamboom 41. Zij is gestorven op 23 mei 1858, ongeveer 65 jaar oud.  
Lieuwe Mintes (Montes, Menkes) Boersma<sup>70</sup> huwde Afke Hiddes Jaarsma. Zij kregen een dochter:  
Grietje Lieuwes Boersma<sup>37</sup> in 1816  
*Deze familie wordt getoond als stamboom 28.*
72. ROELOF HESSELS HOMMEMA (Geale's Oudgrootvader) werd geboren in 1791. Hij is gestorven in 1854, ongeveer 63 jaar oud.
73. TRIJNTJE WILLEMS WASSENAAR (Geale's Oudgrootmoeder) werd geboren in 1790. Zij is gestorven in 1864, ongeveer 74 jaar oud.  
Roelof Hessels Hommema<sup>72</sup> huwde Trijntje Willems Wassenaar. Zij kregen een zoon:  
Arjen Roelofs Hommema<sup>38</sup> in 1817  
*Deze familie wordt getoond binnen stamboom 8.*
74. TAEKE ATZES NICOLAI (Geale's Oudgrootvader) werd geboren in 1795. Hij is gestorven in 1851, ongeveer 56 jaar oud.
75. PETRONELLA MARIA NOORDHOFF (Geale's Oudgrootmoeder) werd geboren in 1797. Zij is gestorven in 1830, ongeveer 33 jaar oud.  
Taeke Atzes Nicolai<sup>74</sup> huwde Petronella Maria Noordhoff. Zij kregen een dochter:  
Agneta Maria Nicolai<sup>39</sup> in 1820  
*Deze familie wordt getoond binnen stamboom 8.*
76. JOHANNES JOHANNES HOITSMA (Geale's Oudgrootvader) werd geboren in 1775, in Vrouwenparochie.  
De volgende informatie is ook geregistreerd over Johannes. Huwelijk op 5 juni 1796, ongeveer 20 jaar oud, in Vrouwenparochie.
77. SJOUKJE JANS KOOYSTRASMA (Geale's Oudgrootmoeder) werd geboren in 1774, in Stiens. Zij is gestorven op 28 oktober 1834, ongeveer 60 jaar oud, in Het Bildt.  
Johannes Johannes Hoitsma<sup>76</sup> huwde Sjoukje Jans Kooystra. Zij kregen een zoon:  
Arjen Johannes Hoitsma<sup>40</sup> in 1808  
*Deze familie wordt getoond binnen stamboom 9.*

78. FEIKE GERBENS DOKTER (Geale's Oudgrootvader) werd geboren op 15 oktober 1777, in Vrouwenparochie, als kind van Gerbens Jans Dokter<sup>137</sup> en Trijntje Jacobs Beidschat<sup>138</sup>, zoals getoond binnen stamboom 17. Hij is gestorven op 23 juli 1853, 75 jaar oud, in Vrouwenparochie.
79. YPINA CHRISTINA CARELS LOCHNAAR (Geale's Oudgrootmoeder) werd geboren op 24 oktober 1778, in Vrouwenparochie. Zij is gestorven op 20 november 1867, 89 jaar oud, in Het Bildt.  
Feike Gerbens Dokter<sup>78</sup> huwde Ypina Christina Carels Lochnaar. Zij kregen een dochter:  
Trijntje Feikes Dokter<sup>41</sup> in 1806  
*Deze familie wordt getoond binnen stamboom 17.*
80. FRANS ANDRIES GERBENS (Geale's Oudgrootvader) werd geboren op 8 augustus 1786, in Menaldum, als kind van Andries Gerbens Gerbens<sup>139</sup> en Trijntje Franses<sup>140</sup>, zoals getoond binnen stamboom 18. Hij is gestorven op 22 mei 1852, 65 jaar oud, in Menaldum.
81. TRIJNTJE AEDES STAPENSEA (Geale's Oudgrootmoeder) werd geboren op 12 november 1787, in Menaldum.  
Frans Andries Gerbens<sup>80</sup> huwde Trijntje Aedes Stapensea. Zij kregen een zoon:  
Andries Franzens Gerbens<sup>42</sup> in 1816  
*Deze familie wordt getoond binnen stamboom 18.*
82. HENDRIK RAMKEMA (Geale's Oudgrootvader) werd geboren op 31 maart 1777, in Leeuwarden, als kind van Christoffel Johannes<sup>141</sup> en Regina Catharina Franses?Franses<sup>142</sup>, zoals getoond binnen stamboom 19. Hendrik werd Meester vleeshouwer. Hij is gestorven op 13 maart 1838, 60 jaar oud, in Leeuwarden.
83. LIESBETH JELLES DE VRIES (Geale's Oudgrootmoeder) werd geboren (Waarschijnlijk te Sneek geboren? Of te Enkhuizen?) in 1779, in Sneek, als kind van Jelle Baukes de Vries<sup>143</sup> en Baatje Alberts<sup>144</sup>, zoals getoond binnen stamboom 19. Zij is gestorven (69 Jaar) op 1 februari 1848, ongeveer 68 jaar oud.  
Hendrik Ramkema<sup>82</sup> huwde Liesbeth Jelles de Vries. Zij kregen een zoon:  
Jelle Ramkema<sup>44</sup> in 1808  
*Deze familie wordt getoond binnen stamboom 19.*
84. YNSE FEIKES VAN GELDEREN (Geale's Oudgrootvader). Ynse werd Zilversmidknecht.
85. SOPHIA VAN DER HEYDE (Geale's Oudgrootmoeder).  
Ynse Feikes van Gelderen<sup>84</sup> huwde Sophia van der Heyde. Zij kregen een dochter:  
Gettje van Gelderen<sup>45</sup> in 1809  
*Deze familie wordt getoond binnen stamboom 10.*
86. KLAAS LIEUWES BOONSTRA (Geale's Oudgrootvader).  
Klaas was de vader van een zoon:  
Johannes Klazen Boonstra<sup>46</sup>  
*Deze familie wordt getoond binnen stamboom 10.*
87. DIRK KLAZEN (Geale's Oudgrootvader).
88. ANNA LASKEWITS (Geale's Oudgrootmoeder).  
Dirk Klazen<sup>87</sup> huwde Anna Laskewits. Zij kregen een dochter:  
Helena Klazen<sup>47</sup>  
*Deze familie wordt getoond binnen stamboom 10.*
89. IDS JANS BOERSMA (Geale's Oudgrootvader) werd geboren als kind van Ids Jans Boersma<sup>145</sup> en Hiltje Douwes Groeneveld<sup>146</sup>, zoals getoond in stamboom 42.
90. HILTJE DOUWES GROENEVELD (Geale's Oudgrootmoeder).  
Ids Jans Boersma<sup>89</sup> huwde Hiltje Douwes Groeneveld. Zij kregen een zoon:  
Jarig Idzes Boersma<sup>48</sup> in 1802  
*Deze familie wordt getoond als stamboom 29.*
91. JAN DIRKS VALKEMA (Geale's Oudgrootvader).
92. JANNIGJE ANDELES (Geale's Oudgrootmoeder).  
Jan Dirks Valkema<sup>91</sup> huwde Jannigje Andeles. Zij kregen een dochter:  
Grietje Jans Valkema<sup>49</sup> in 1812  
*Deze familie wordt getoond binnen stamboom 11.*
93. SJOERD ROMMERTS TUINHOF (Geale's Oudgrootvader).
94. EEKE JOH. SIPMA (Geale's Oudgrootmoeder).  
Sjoerd Rommerts Tuinhof<sup>93</sup> huwde Eeke Joh. Sipma. Zij kregen een zoon:  
Jan Sjoerds Tuinhof<sup>50</sup> in 1811  
*Deze familie wordt getoond binnen stamboom 11.*
95. PIETER JANS HAVINGA (Geale's Oudgrootvader).

96. AKKE JANS WIERSMA (Geale's Oudgrootmoeder).  
 Pieter Jans Havinga<sup>95</sup> huwde Akke Jans Wiersma. Zij kregen een dochter:  
 Antje Pieters Havinga<sup>51</sup> in 1816  
*Deze familie wordt getoond binnen stamboom 11.*
97. ANDRIES JACOBS DE JONG (Geale's Oudgrootvader) werd geboren op 2 september 1767 als kind van Jacob Jacobs<sup>147</sup> en Grietje Andries<sup>148</sup>, zoals getoond in stamboom 43. Hij is gestorven op 13 augustus 1844, 76 jaar oud.
98. BAUKJE SIKKEMA (Geale's Oudgrootmoeder) werd geboren in 1770. Zij is gestorven op 1 april 1849, ongeveer 78 jaar oud.  
 De volgende informatie is ook geregistreerd over Baukje. Huwelijk.  
 Andries Jacobs de Jong<sup>97</sup> huwde Baukje Sikkema. Zij kregen een zoon:  
 Jelle Andries de Jong<sup>52</sup> in 1804  
*Deze familie wordt getoond als stamboom 30.*
99. KORNELIS DIRKS GROENEVELD (Geale's Oudgrootvader). Hij is gestorven op 31 januari 1812.
100. TIETJE ARJENS HELLEMA (Geale's Oudgrootmoeder). Zij is gestorven op 15 februari 1837.  
 Kornelis Dirks Groeneveld<sup>99</sup> huwde Tietje Arjens Hellema. Zij kregen een dochter:  
 Aukje Cornelis Groeneveld<sup>53</sup> in 1808  
*Deze familie wordt getoond binnen stamboom 12.*
101. JACOB SYBES WALSTRA (Geale's Oudgrootvader) werd geboren in 1774, in Dantumadeel. Hij is gestorven op 2 april 1843, ongeveer 68 jaar oud, in Veenwouden.
102. AAFKE JOGCHUMS (Geale's Oudgrootmoeder).  
 Jacob Sybes Walstra<sup>101</sup> huwde Aafke Jogchums. Zij kregen een zoon:  
 Sybe Jacobs Walstra<sup>54</sup> in 1805  
*Deze familie wordt getoond binnen stamboom 12.*
103. YBELE ANNES VAN DER VEEN (Geale's Oudgrootvader) werd geboren in 1787. Hij is gestorven op 7 augustus 1846, ongeveer 59 jaar oud.
104. GETJE JANS (Geale's Oudgrootmoeder) werd geboren rond 1782. Zij is gestorven op 13 mei 1812, ongeveer 29 jaar oud, in Dronrijp.  
 Ybele Annes van der Veen<sup>103</sup> huwde Getje Jans. Zij kregen een dochter:  
 Grytje Ybeles van der Veen<sup>55</sup>  
*Deze familie wordt getoond binnen stamboom 12.*
105. GAELE TABES (GEELE) DE VRIES (Geale's Oudgrootvader) werd geboren op 7 juni 1797, in Rijperkerk, als kind van Tabé Sjoerds<sup>149</sup> en Trijntje Feitzes de Vries<sup>150</sup>, zoals getoond in stamboom 44. Hij is gestorven op 23 oktober 1857, 60 jaar oud, in Wijns.
106. BERBER KLAZES BOUWER (Geale's Oudgrootmoeder) werd geboren op 21 februari 1795, in Wijns, als kind van Klaas Tomas Bouwer<sup>151</sup> en Sytske Gerrits<sup>152</sup>, zoals getoond binnen stamboom 31. Zij is gestorven op 26 juni 1871, 76 jaar oud, in Wijns.  
 Gaele Tabes (Geele) de Vries<sup>105</sup> huwde Berber Klazes Bouwer. Zij kregen een zoon:  
 Tabé Gaeles de Vries<sup>56</sup> in 1822  
*Deze familie wordt getoond als stamboom 31.*
107. DOUWE GERBENS SYGERSMA (Geale's Oudgrootvader) werd geboren (+/-) in 1791, in Kortehem, als kind van Gerben Douwes Sygersma<sup>153</sup> en Sjoerdte Andries<sup>154</sup>, zoals getoond binnen stamboom 32. Hij is gestorven op 6 mei 1866, ongeveer 74 jaar oud, in Leeuwarden.  
 De volgende informatie is ook geregistreerd over Douwe. Huwelijk op 3 september 1815, ongeveer 24 jaar oud, in Tietjerksteradeel.
108. HENDRIKJE HOITES HOEKSTRA (Geale's Oudgrootmoeder) werd geboren (+/-) op 1 augustus 1793, in Veenwouden, als kind van Hoite Sipkes Hoekstra<sup>155</sup> en Tjitske Aukes<sup>156</sup>, zoals getoond in stamboom 45. Zij is gestorven op 25 april 1853, 59 jaar oud, in Vrouwenparochie.  
 Douwe Gerbens Sygersma<sup>107</sup> huwde Hendrikje Hoites Hoekstra. Zij kregen een dochter:  
 Tjitske Douwes Sygersma<sup>57</sup> in 1816  
*Deze familie wordt getoond als stamboom 32.*
109. SYMEN PIETERS WESTERHUIS (Geale's Oudgrootvader).
110. PIETERTJE DIRKS JONKER (Geale's Oudgrootmoeder).  
 Symen Pieters Westerhuis<sup>109</sup> huwde Pietertje Dirks Jonker. Zij kregen een zoon:  
 Symen Westerhuis<sup>58</sup> in 1800  
*Deze familie wordt getoond binnen stamboom 13.*
111. GAELE LIEUWES VAN DER WAL (Geale's Oudgrootvader) werd geboren op 10 november 1766, in Veenwouden, als kind van Lieuwe Gaeles<sup>157</sup> en Lolkje Fokkes<sup>158</sup>, zoals getoond in stamboom 46.

Noot: *Welgestelde veenbaas.*

112. BEITSKE GERRITS (Geale's Oudgrootmoeder).  
Gaele Lieuwes van der Wal<sup>111</sup> huwde Beitske Gerrits. Zij kregen een dochter:  
Sjoerdje Gaeles van der Wal<sup>59</sup> in 1806  
*Deze familie wordt getoond als stamboom 33.*
113. WOPKE GERRITS DE VRIES (Geale's Oudgrootvader) werd geboren op 29 januari 1798, in Sint Jacobiparochie, als kind van Gerrit Ypes<sup>159</sup> en Lijsberth Wopkes<sup>160</sup>, zoals getoond binnen stamboom 24.  
De volgende informatie is ook geregistreerd over Wopke. Huwelijk op 27 januari 1831, 32 jaar oud.
114. JOHANNA JANS VAN DER LAAN (Geale's Oudgrootmoeder) werd geboren op 19 december 1803, in Sint Annaparochie, als kind van Jan Jacobs van der Laan<sup>161</sup> en Sytske Klaases<sup>162</sup>, zoals getoond in stamboom 47.  
Wopke Gerrits de Vries<sup>113</sup> huwde Johanna Jans van der Laan. Zij kregen een zoon:  
Gerrit Wopkes de Vries<sup>60</sup> in 1832  
*Deze familie wordt getoond als stamboom 34.*
115. JIPPE DE JONG (Geale's Oudgrootvader) werd geboren op 15 juni 1797, in Sint Annaparochie, als kind van Sybe de Jong<sup>163</sup> en Eelkje Jippes<sup>164</sup>, zoals getoond binnen stamboom 24. Hij is gestorven op 12 maart 1890, 92 jaar oud, in Sint Annaparochie.
116. TRIJNTJE ZONDERVAN (Geale's Oudgrootmoeder) werd geboren op 12 april 1795, in Herbaijum. Zij is gestorven op 4 oktober 1847, 52 jaar oud, in Sint Annaparochie.  
Jippe de Jong<sup>115</sup> huwde Trijntje Zondervan. Zij kregen een dochter:  
Sybetje Jippes de Jong<sup>61</sup> in 1836  
*Deze familie wordt getoond binnen stamboom 24.*
117. TJITZE SYBRENS VAN DIJK (Geale's Oudgrootvader) werd geboren in 1797. Hij is gestorven op 16 februari 1850, ongeveer 52 jaar oud, in Leeuwarden.
118. JANTJE SJIRKS DE VRIES (Geale's Oudgrootmoeder).  
Tjitze Sybrens van Dijk<sup>117</sup> huwde Jantje Sjrks de Vries. Zij kregen een zoon:  
Sjirk Tjitzes van Dijk<sup>62</sup> in 1827  
*Deze familie wordt getoond binnen stamboom 14.*
119. TJEERD ULBES NIEUWENHUIS (Geale's Oudgrootvader).
120. JETSKE SYMONS DE VALK (Geale's Oudgrootmoeder).  
Tjeerd Ulbes Nieuwenhuis<sup>119</sup> huwde Jetske Symons de Valk. Zij kregen een dochter:  
Saakje Tjeerds Nieuwenhuis<sup>63</sup> in 1839  
*Deze familie wordt getoond binnen stamboom 14.*
121. ADAM GERRITS JAARSMA (Geale's Oudgrootvader) werd geboren op 27 oktober 1798, in Nijland, als kind van Gerrit Tysses Jaarsma<sup>165</sup> en Janke Adams<sup>166</sup>, zoals getoond in stamboom 48. Hij is gestorven op 25 januari 1888, 89 jaar oud, in Bozum.
122. JETSKE AUKES WIERSMA (Geale's Oudgrootmoeder) werd geboren op 14 april 1799, in Akkrum, als kind van Auke Aukes Wiersma<sup>167</sup> en Meike Tjerks Oudema<sup>168</sup>, zoals getoond in stamboom 49. Zij is gestorven op 6 mei 1872, 73 jaar oud, in Bozum.  
Adam Gerrits Jaarsma<sup>121</sup> huwde Jetske Aukes Wiersma. Zij kregen een zoon:  
Auke Adams Jaarsma<sup>64</sup> in 1826  
*Deze familie wordt getoond als stamboom 35.*
123. SYTZE LOLLER NAUTA (Geale's Oudgrootvader) werd geboren op 10 juli 1795, in Ypecolsga, als kind van Lolle Harings Nauta<sup>169</sup> en Yes Sytzes de Jong<sup>170</sup>, zoals getoond in stamboom 50.
124. KLAASKE UILKES VAN DER KOOI (Geale's Oudgrootmoeder) werd geboren op 1 januari 1797, in Teroele, als kind van Ulke Romckes van der Kooi<sup>171</sup> en Margjen Jochums de Vries<sup>172</sup>, zoals getoond binnen stamboom 25. Zij is gestorven op 28 februari 1876, 79 jaar oud, in Woudsend.  
Sytze Lolles Nauta<sup>123</sup> huwde Klaaske Uilkes van der Kooi. Zij kregen een dochter:  
Antje Sytzes Nauta<sup>65</sup> in 1835  
*Deze familie wordt getoond als stamboom 36.*
125. WALING WILLEMS ANDRINGA (Geale's Oudgrootvader) werd geboren op 29 december 1799 als kind van Willem Walings<sup>173</sup> en Lolkje Franzes Andringa<sup>174</sup>, zoals getoond in stamboom 51.
126. GEERTJE AUKES MEYER (Geale's Oudgrootmoeder) werd geboren op 19 januari 1796, in Sint Jacobiparochie, als kind van Auke Ouwes Meyer<sup>175</sup> en Hendrikje Klasen<sup>176</sup>, zoals getoond binnen stamboom 26.  
Waling Willems Andringa<sup>125</sup> huwde Geertje Aukes Meyer. Zij kregen een zoon:  
Klaas Walings Andringa<sup>66</sup> in 1830  
*Deze familie wordt getoond als stamboom 37.*

127. SJOUCHE LUUTZES KRAMER (Geale's Oudgrootvader) werd geboren op 26 juli 1798, in Ferwerd, als kind van Luitzen Jans Kramer<sup>177</sup> en Aafke Sjoukes Rodenhuis<sup>178</sup>, zoals getoond binnen stamboom 26.  
De volgende informatie is ook geregistreerd over Sjouke. Huwelijk op 12 mei 1826, 27 jaar oud.
128. JANKE MARTINUS VAN DER MEULEN (Geale's Oudgrootmoeder) werd geboren in 1803, in Marrum, als kind van Martinus Egberts van der Meulen<sup>179</sup> en Gooike Jans de Boer<sup>180</sup>, zoals getoond binnen stamboom 38. Zij is gestorven op 2 juli 1833, ongeveer 30 jaar oud.  
Sjouke Luutzes Kramer<sup>127</sup> huwde Janke Martinus van der Meulen. Zij kregen een dochter:  
Gooikje Sjoukes Kramer<sup>67</sup> in 1827  
*Deze familie wordt getoond als stamboom 38.*

### Generatie van 5 maal oud-oud-grootouders

129. JAN SIJBES SEVENSTER (Geale's Oudovergrootvader) werd geboren in 1744, in Makkum, als kind van Sijbe Ymes Sevenster<sup>181</sup> en Grietje Jans Brolsma<sup>182</sup>, zoals getoond in stamboom 52. Hij is gestorven op 16 mei 1813, ongeveer 68 jaar oud, in Stiens.  
Noot: *Woonplaats: Stiens*  
<p>Boer te Stiens op Runiastate. Eerst gedeeltelijk, in 1798 geheel eigenaar. .
130. TJEERDJE GERARDUS HANECROOT (Geale's Oudovergrootmoeder) werd geboren op 8 januari 1748, in Finkum, als kind van Melchior Gerrits Hanecroot<sup>183</sup> en Kunneke (Cuniera) Harmens Luringa<sup>184</sup>, zoals getoond binnen stamboom 39. Zij is gestorven op 27 september 1799, 51 jaar oud, in Finkum.  
Jan Sijbes Sevenster<sup>129</sup> huwde Tjeerdje Gerardus Hanecroot. Zij kregen een zoon:  
Siebe Jans Sevenster<sup>68</sup> in 1774  
*Deze familie wordt getoond als stamboom 39.*
131. JAN ARJENS OSINGA (Geale's Oudovergrootvader).
132. SWOPKJE JANS MOLLEMA (Geale's Oudovergrootmoeder).  
Jan Arjens Osinga<sup>131</sup> huwde Swopkje Jans Mollema. Zij kregen een dochter:  
Ymkje Jans Osinga<sup>69</sup> in 1776  
*Deze familie wordt getoond binnen stamboom 16.*
133. MONTE BOUWES BOERSMA (Geale's Oudovergrootvader) werd geboren op 25 augustus 1743 als kind van Bouwe Montes (Monter) Boersma<sup>185</sup> en Maartje Arjens<sup>186</sup>, zoals getoond in stamboom 53. Hij is gestorven op 29 oktober 1826, 83 jaar oud, in Hallum.  
Noot: *Landbouwer.*
134. GRIETJE JACOBS (Geale's Oudovergrootmoeder).  
Monte Bouwes Boersma<sup>133</sup> huwde Grietje Jacobs. Zij kregen een zoon:  
Lieuwe Mintes (Montes, Menkes) Boersma<sup>70</sup> in 1790  
*Deze familie wordt getoond als stamboom 40.*
135. HIDDE REINDERS JAARSMA (Geale's Oudovergrootvader) werd geboren op 25 juni 1764, in Ternaard, als kind van Reinder Pieters<sup>187</sup> en Aafke Jans<sup>188</sup>, zoals getoond binnen stamboom 41.  
De volgende informatie is ook geregistreerd over Hidde. Huwelijk op 7 november 1790, 26 jaar oud.
136. GRIETJE DIRKS JAARSMA (Geale's Oudovergrootmoeder) werd geboren in 1768, in Holwerd, als kind van Dirk Sakes Jaarsma<sup>189</sup> en Janke Abes (Japke) Hiddema<sup>190</sup>, zoals getoond in stamboom 54. Zij is gestorven op 14 mei 1826, ongeveer 57 jaar oud, in Hallum.  
Hidde Reinders Jaarsma<sup>135</sup> huwde Grietje Dirks Jaarsma. Zij kregen een dochter:  
Afke Hiddes Jaarsma<sup>71</sup> in 1792  
*Deze familie wordt getoond als stamboom 41.*
137. GERBENS JANS DOKTER (Geale's Oudovergrootvader) werd geboren in 1730, in Vrouwenparochie.
138. TRIJNTJE JACOBS BEIDSCHAT (Geale's Oudovergrootmoeder).  
De volgende informatie is ook geregistreerd over Trijntje. Huwelijk op 26 november 1758.  
Gerbens Jans Dokter<sup>137</sup> huwde Trijntje Jacobs Beidschat. Zij kregen een zoon:  
Feike Gerbens Dokter<sup>78</sup> in 1777  
*Deze familie wordt getoond binnen stamboom 17.*
139. ANDRIES GERBENS GERBENS (Geale's Oudovergrootvader) werd geboren in 1758, in Menaldum. Hij is gestorven op 19 december 1837, ongeveer 79 jaar oud, in Menaldum.
140. TRIJNTJE FRANSES (Geale's Oudovergrootmoeder) werd geboren op 15 april 1761, in Menaldum.  
Andries Gerbens Gerbens<sup>139</sup> huwde Trijntje Franses. Zij kregen een zoon:  
Frans Andries Gerbens<sup>80</sup> in 1786  
*Deze familie wordt getoond binnen stamboom 18.*

141. CHRISTOFFEL JOHANNES (Geale's Oudovergrootvader). Christoffel werd Wolkammersgezel. Hij is gestorven tussen 1802 en 1811 in Leeuwarden.
142. REGINA CATHARINA FRANSSEN?FRANSES (Geale's Oudovergrootmoeder). Zij is gestorven op 28 september 1808. De volgende informatie is ook geregistreerd over Regina. Huwelijk op 25 september 1768, in Leeuwarden.  
Christoffel Johannes<sup>141</sup> huwde Regina Catharina Franssen?Franses. Zij kregen een zoon:  
Hendrik Ramkema<sup>82</sup> in 1777  
*Deze familie wordt getoond binnen stamboom 19.*
143. JELLE BAUKES DE VRIES (Geale's Oudovergrootvader).
144. BAATJE ALBERTS (Geale's Oudovergrootmoeder).  
Jelle Baukes de Vries<sup>143</sup> huwde Baatje Alberts. Zij kregen een dochter:  
Liesbeth Jelles de Vries<sup>83</sup> in 1779  
*Deze familie wordt getoond binnen stamboom 19.*
145. IDS JANS BOERSMA (Geale's Oudovergrootvader) werd geboren op 17 maart 1770, in Poppingawier, als kind van Jan Bartelds Boersma<sup>191</sup> en Doetje Idses Smeding<sup>192</sup>, zoals getoond in stamboom 55. Hij is gestorven op 16 maart 1832, 61 jaar oud, in Rauwerderhem.
146. HILTJE DOUWES GROENEVELD (Geale's Oudovergrootmoeder) werd geboren op 8 mei 1777, in Terhorne, als kind van Douwe Jarigs Groeneveld<sup>193</sup> en Neeltje Evers<sup>194</sup>, zoals getoond binnen stamboom 29. Zij is gestorven op 10 januari 1832, 54 jaar oud, in Rauwerd.  
Ids Jans Boersma<sup>145</sup> huwde Hiltje Douwes Groeneveld. Zij kregen een zoon:  
Ids Jans Boersma<sup>89</sup>  
*Deze familie wordt getoond als stamboom 42.*
147. JACOB JACOBS (Geale's Oudovergrootvader) werd geboren op 11 januari 1733 als kind van Jacob Jelles<sup>195</sup> en Lysbeth Jacobs<sup>196</sup>, zoals getoond binnen stamboom 43.  
De volgende informatie is ook geregistreerd over Jacob. Huwelijk op 3 juni 1760, 27 jaar oud, in Wier.
148. GRIETJE ANDRIES (Geale's Oudovergrootmoeder). Zij leeft niet meer.  
Jacob Jacobs<sup>147</sup> huwde Grietje Andries. Zij kregen een zoon:  
Andries Jacobs de Jong<sup>97</sup> in 1767  
*Deze familie wordt getoond als stamboom 43.*
149. TABEL SJOERDS (Geale's Oudovergrootvader) werd geboren in 1743, in Kollumerzwaag, als kind van Sjoerd Tabes<sup>197</sup> en Grietje Harts<sup>198</sup>, zoals getoond in stamboom 56. Hij is gestorven op 10 april 1805, ongeveer 61 jaar oud, in Rijperkerk.
150. TRIJNTJE FEITZES DE VRIES (Geale's Oudovergrootmoeder) werd geboren in 1759, in Giekerk, als kind van Feitse Keimpes<sup>199</sup> en Saakje (Zaakjen) Minnes<sup>200</sup>, zoals getoond in stamboom 57. Zij is gestorven op 7 augustus 1816, ongeveer 57 jaar oud, in Rijperkerk.  
Tabes Sjoerds<sup>149</sup> huwde Trijntje Feitzes de Vries. Zij kregen een zoon:  
Gaele Tabes (Geele) de Vries<sup>105</sup> in 1797  
*Deze familie wordt getoond als stamboom 44.*
151. KLAAS TOMAS BOUWER (Geale's Oudovergrootvader) werd geboren in 1756, in Oenkerk, als kind van Thomas Klases<sup>201</sup> en Trijntje Aukes<sup>202</sup>, zoals getoond binnen stamboom 31. Hij is gestorven op 10 juli 1843, ongeveer 87 jaar oud, in Wijns.  
Noten:
- 85 jr; geboren Oenkerk; weduwnaar; vader van Thomas, arbeider, Trijntje (vrouw van Harmen Douwes Reitsma, idem Hardegarijp), Barber (vrouw van Gaele Tabes de Vries, schipper Leeuwarden) en wijlen Gerrit Klazes Bouwer (1e man van Trijntje Sytzes, thans vrouw van Bote Jakobus Bloemhof, aldaar; vader van Klaas, boerenknecht aldaar, Gerritje, dienstmeid aldaar en minderjarige Gerrit Gerrits Bouwer); grootvader van Rinze, schoenmaker Compagnie o/Drachten, Sytske (vrouw van Jan P. Tjeerdsma, arbeider Oudega), Klaas, Trijntje, Jan en Andries Hendriks de Haan, allen aldaar.
  - Klaas Thomas Bouwer; arbeider te Wijns, tr. Oenkerk 16 mei 1779 Sytske Gerrits, v Giekerk; belijd. Oenkerk c.a. 28 mei 1797 (beiden ook gedoopt); speciekoh.: 1779 Oenkerk 14 br (begint); 1785 naar Wijns 16, woont daar nog 1805; rég. civ. Oenk. nr. 1504, journalier; ki. (geb. Oenk.): Gerrit, 1780; Andries, 1782 (woont 1811 te Huizum); (geb. Wijns): Trijntje, 1 nov. 1789 (1811 te Hardegarijp); Antje, 18 sept. 1792 (1811 te Rottevalle); Berber, 21 feb. 1795 (1811 te Stiens, tr. 1816 Gaele T. de Vries) (laatstgen. drie gedoopt Wijns 19 nov. 1797); Thomas, 10 nov. 1799.
152. SYTSKE GERRTIS (Geale's Oudovergrootmoeder).  
Klaas Tomas Bouwer<sup>151</sup> huwde Sytske Gerrtis. Zij kregen een dochter:  
Berber Klazes Bouwer<sup>106</sup> in 1795  
*Deze familie wordt getoond binnen stamboom 31.*
153. GERBEN DOUWES SYGERSMA (Geale's Oudovergrootvader) werd geboren in 1768, in Visvliet, als kind van Douwe Gerbens<sup>203</sup> en Wipkje Jacobs<sup>204</sup>, zoals getoond binnen stamboom 32. Hij is gestorven op 26 november 1826, ongeveer 58 jaar oud, in Achtkarspelen.

154. SJOERDTJE ANDRIES (Geale's Oudovergrootmoeder) werd geboren (+/-) in 1764, in Dantumawoude, als kind van Andires Hedsers<sup>205</sup> en Baukjen Pyters<sup>206</sup>, zoals getoond binnen stamboom 32. Zij is gestorven op 8 november 1827, ongeveer 63 jaar oud, in Optwijzel.  
Gerben Douwes Sygersma<sup>153</sup> huwde Sjoerdje Andries. Zij kregen een zoon:  
Douwe Gerbens Sygersma<sup>107</sup> in 1791  
*Deze familie wordt getoond binnen stamboom 32.*
155. HOITE SIPKES HOEKSTRA (Geale's Oudovergrootvader) werd geboren in 1759, in Veenwouden, als kind van Sipke Claasses<sup>207</sup> en Janke Claasses<sup>208</sup>, zoals getoond in stamboom 58. Hij is gestorven op 30 juli 1834, ongeveer 75 jaar oud, in Veenwouden.
156. TJITSKE AUKES (Geale's Oudovergrootmoeder).  
Hoite Sipkes Hoekstra<sup>155</sup> huwde Tjitske Aukes. Zij kregen een dochter:  
Hendrikje Hoites Hoekstra<sup>108</sup> in 1793  
*Deze familie wordt getoond als stamboom 45.*
157. LIEUWE GAELES (Geale's Oudovergrootvader) werd geboren op 13 april 1738 als kind van Geale Lieuwes<sup>209</sup> en Jetske Jurjens<sup>210</sup>, zoals getoond in stamboom 59.
158. LOLKJE FOKKES (Geale's Oudovergrootmoeder).  
De volgende informatie is ook geregistreerd over Lolkje. Huwelijk op 12 augustus 1764, in Tietjerksteradeel.  
Lieuwe Gaeles<sup>157</sup> huwde Lolkje Fokkes. Zij kregen een zoon:  
Gaele Lieuwes van der Wal<sup>111</sup> in 1766  
*Deze familie wordt getoond als stamboom 46.*
159. GERRIT YPES (Geale's Oudovergrootvader).
160. LIJSBERTH WOPKES (Geale's Oudovergrootmoeder). Zij is gestorven op 8 november 1822 in Het Bildt.  
Gerrit Ypes<sup>159</sup> huwde Lijsberth Wopkes. Zij kregen een zoon:  
Wopke Gerrits de Vries<sup>113</sup> in 1798  
*Deze familie wordt getoond binnen stamboom 24.*
161. JAN JACOBS VAN DER LAAN (Geale's Oudovergrootvader) werd geboren in 1746 als kind van Jacob Annesz<sup>211</sup> en Aagje Jans Verlaen<sup>212</sup>, zoals getoond in stamboom 60. Hij is gestorven op 25 juni 1809, ongeveer 62 jaar oud, in Sint Annaparochie.  
De volgende informatie is ook geregistreerd over Jan. Huwelijk op 7 juni 1801, ongeveer 54 jaar oud, in Het Bildt.
162. SYTSKE KLAASES (Geale's Oudovergrootmoeder) werd geboren in 1756, in Hallum, als kind van Klaas Onbekend<sup>213</sup> en Doetje Onbekend<sup>214</sup>, zoals getoond binnen stamboom 34. Zij is gestorven op 25 maart 1814, ongeveer 57 jaar oud, in Sint Annaparochie.  
Noot: Ook:  
Zytske Jans ?in DTB Trouwen.  
Jan Jacobs van der Laan<sup>161</sup> huwde Sytske Klaases. Zij kregen een dochter:  
Johanna Jans van der Laan<sup>114</sup> in 1803  
*Deze familie wordt getoond als stamboom 47.*
163. SYBE DE JONG (Geale's Oudovergrootvader).
164. EELKJE JIPPES (Geale's Oudovergrootmoeder).  
Sybe de Jong<sup>163</sup> huwde Eelkje Jippes. Zij kregen een zoon:  
Jippe de Jong<sup>115</sup> in 1797  
*Deze familie wordt getoond binnen stamboom 24.*
165. GERRIT TYSSES JAARSMA (Geale's Oudovergrootvader) werd geboren op 15 augustus 1763, in Abbega. Hij is gestorven op 5 december 1839, 76 jaar oud, in Achlum.
166. JANKE ADAMS (Geale's Oudovergrootmoeder) werd geboren op 1 mei 1765, in Grouw, als kind van Adam Johannes<sup>215</sup> en Richtje Uiltjes<sup>216</sup>, zoals getoond in stamboom 61. Zij is gestorven op 12 april 1825, 59 jaar oud, in Nijland.  
Gerrit Tysses Jaarsma<sup>165</sup> huwde Janke Adams. Zij kregen een zoon:  
Adam Gerrits Jaarsma<sup>121</sup> in 1798  
*Deze familie wordt getoond als stamboom 48.*
167. AUKE AUKES WIERSMA (Geale's Oudovergrootvader) werd geboren in 1775 als kind van Auk Wiersma<sup>217</sup>, zoals getoond binnen stamboom 35.
168. MEIKE TJERKS OUDEMA (Geale's Oudovergrootmoeder) werd geboren in 1775, in Irnsum, als kind van Tjerk Rintjes<sup>218</sup> en Jetske Harmens<sup>219</sup>, zoals getoond in stamboom 62. Zij is gestorven op 2 oktober 1848, ongeveer 73 jaar oud, in Irnsum.  
Auke Aukes Wiersma<sup>167</sup> huwde Meike Tjerks Oudema. Zij kregen een dochter:  
Jetske Aukes Wiersma<sup>122</sup> in 1799  
*Deze familie wordt getoond als stamboom 49.*

169. LOLLE HARINGS NAUTA (Geale's Oudovergrootvader) werd geboren op 9 december 1764, in Woudsend, als kind van Haring Jelles (Zoethout) Nauta<sup>220</sup> en Trijntje Sytzes Storm<sup>221</sup>, zoals getoond in stamboom 63. Hij is gestorven op 24 mei 1828, 63 jaar oud, in Ypecolsga.
170. YES SYTZES DE JONG (Geale's Oudovergrootmoeder) werd geboren op 8 september 1773, in Woudsend, als kind van Sytze Piebes de Jong<sup>222</sup> en Yes Reinders Zoethout Nauta<sup>223</sup>, zoals getoond in stamboom 64. Zij is gestorven in 1801, ongeveer 27 jaar oud, in Woudsend.  
Lolle Harings Nauta<sup>169</sup> huwde Yes Sytzes de Jong. Zij kregen een zoon:  
Sytze Lolles Nauta<sup>123</sup> in 1795  
*Deze familie wordt getoond als stamboom 50.*
171. UILKE ROMCKES VAN DER KOOI (Geale's Oudovergrootvader) werd geboren in 1763. Hij is gestorven in 1835, ongeveer 72 jaar oud.
172. MARGJEN JOCHUMS DE VRIES (Geale's Oudovergrootmoeder) werd geboren in 1773. Zij is gestorven in 1842, ongeveer 69 jaar oud.  
Uilke Romckes van der Kooi<sup>171</sup> huwde Margjen Jochums de Vries. Zij kregen een dochter:  
Klaaske Uilkes van der Kooi<sup>124</sup> in 1797  
*Deze familie wordt getoond binnen stamboom 25.*
173. WILLEM WALINGS (Geale's Oudovergrootvader) werd geboren op 10 mei 1771, in Sint Jacobiparochie, als kind van Waling Daniels<sup>224</sup> en Taedske Jans<sup>225</sup>, zoals getoond binnen stamboom 37. Hij is gestorven op 24 februari 1809, 37 jaar oud, in Sint Jacobiparochie.  
De volgende informatie is ook geregistreerd over Willem. Huwelijk op 3 juni 1798, 27 jaar oud.
174. LOLKJE FRANZES ANDRINGA (Geale's Oudovergrootmoeder) werd geboren op 20 oktober 1770, in Sint Jacobiparochie, als kind van Frans Jacobs Andringa<sup>226</sup> en Hendrikje Arjens<sup>227</sup>, zoals getoond in stamboom 65. Zij is gestorven op 1 juli 1815, 44 jaar oud, in Sint Jacobiparochie.  
Willem Walings<sup>173</sup> huwde Lolkje Franzes Andringa. Zij kregen een zoon:  
Waling Willems Andringa<sup>125</sup> in 1799  
*Deze familie wordt getoond als stamboom 51.*
175. AUKE OUWES MEYER (Geale's Oudovergrootvader) werd geboren in 1769. Hij is gestorven op 26 augustus 1826, ongeveer 57 jaar oud, in Het Bildt.  
De volgende informatie is ook geregistreerd over Auke. Huwelijk op 17 mei 1793, ongeveer 23 jaar oud.
176. HENDRIKJE KLASSEN (Geale's Oudovergrootmoeder), ook geregistreerd als Klasen en Klasen.  
Auke Ouwes Meyer<sup>175</sup> huwde Hendrikje Klasen. Zij kregen een dochter:  
Geertje Aukes Meyer<sup>126</sup> in 1796  
*Deze familie wordt getoond binnen stamboom 26.*
177. LUITZEN JANS KRAMER (Geale's Oudovergrootvader).  
De volgende informatie is ook geregistreerd over Luitzen. Huwelijk op 17 mei 1795, in Ferwerd.
178. AAFKE SJOUKES RODENHUIS? (Geale's Oudovergrootmoeder) werd geboren (+/-) in 1772. Zij is gestorven op 11 maart 1812, ongeveer 39 jaar oud, in Het Bildt.  
Luitzen Jans Kramer<sup>177</sup> huwde Aafke Sjoukes Rodenhuis?. Zij kregen een zoon:  
Sjouke Luutzes Kramer<sup>127</sup> in 1798  
*Deze familie wordt getoond binnen stamboom 26.*
179. MARTINUS EGBERTS VAN DER MEULEN (Geale's Oudovergrootvader) werd geboren op 2 juni 1775, in Marrum, als kind van Engbert van der Sipkes<sup>228</sup> en Baukje Annes<sup>229</sup>, zoals getoond binnen stamboom 38. Hij is gestorven op 24 november 1845, 70 jaar oud, in Ferwerd.  
Noot: 3 maanden gevangenis voor diefstal.
180. GOOIKE JANS DE BOER (Geale's Oudovergrootmoeder) werd geboren (+/-) in 1780 als kind van Jan Kiempes de Boer<sup>230</sup> en Janke Sipkes<sup>231</sup>, zoals getoond binnen stamboom 38. Zij is gestorven op 30 januari 1835, ongeveer 54 jaar oud, in Ferwerd.  
Martinus Egberts van der Meulen<sup>179</sup> huwde Gooike Jans de Boer. Zij kregen een dochter:  
Janke Martinus van der Meulen<sup>128</sup> in 1803  
*Deze familie wordt getoond binnen stamboom 38.*

**Generatie van 6 maal oud-oud-grootouders**

181. SIJBE YMES SEVENSTER (Geale's Oudbetovergrootvader) werd geboren als kind van Yme Reinders Sevenster<sup>232</sup> en Aaltje Sijbes Andringa<sup>233</sup>, zoals getoond in stamboom 66. Sijbe werd Kalkbrander in Makkum.  
De volgende informatie is ook geregistreerd over Sijbe. Huwelijk op 22 oktober 1741, in Makkum.  
Noot: *Is 1744, 1745 kalbrander te Makkum. In 1748 is hij boer op de zate van Johannes Sybes Andringa erven, stem 29, onder St. Jacobiparochie. In 1757 boer te Berlikum. Andringaboek I, 52.*
182. GRIETJE JANS BROLSMA (Geale's Oudbetovergrootmoeder) werd geboren in Hallum als kind van Jan Jacobs Brolsma<sup>234</sup> en Grietje Gerbens<sup>235</sup>, zoals getoond in stamboom 67.  
De volgende informatie is ook geregistreerd over Grietje. Huwelijk op 22 oktober 1741, in Makkum.  
Sijbe Ymes Sevenster<sup>181</sup> huwde Grietje Jans Brolsma. Zij kregen een zoon:  
Jan Sijbes Sevenster<sup>129</sup> in 1744  
*Deze familie wordt getoond als stamboom 52.*
183. MELCHIOR GERRITS HANECROOT (Geale's Oudbetovergrootvader) werd geboren op 17 februari 1678, in Dongjum, als kind van Gerrit Jan Hanecroot<sup>236</sup> en Trijntje Hessels Tamminga<sup>237</sup>, zoals getoond binnen stamboom 39. Hij is gestorven op 1 juli 1751, 73 jaar oud, in Cornjum.
184. KUNNEKE (CUNIERA) HARMENS LUIRINGA (Geale's Oudbetovergrootmoeder) werd geboren op 2 oktober 1684, in Makkum. Zij is gestorven op 4 oktober 1757, 73 jaar oud, in Cornjum.  
Melchior Gerrits Hanecroot<sup>183</sup> huwde Kunneke (Cuniera) Harmens Luringa. Zij kregen een dochter:  
Tjeerdje Gerardus Hanecroot<sup>130</sup> in 1748  
*Deze familie wordt getoond binnen stamboom 39.*
185. BOUWE MONTES (MONTER) BOERSMA (Geale's Oudbetovergrootvader) werd geboren als kind van Monte Bouwes Boersma<sup>238</sup> en Brechtje Hoites<sup>239</sup>, zoals getoond binnen stamboom 53.  
De volgende informatie is ook geregistreerd over Bouwe. Huwelijk op 22 juli 1742.
186. MAARTJE ARJENS (Geale's Oudbetovergrootmoeder) werd geboren (+/-) in 1720, in Hallum. Zij is gestorven (+/-) in 1800, ongeveer 80 jaar oud.  
Bouwe Montes (Monter) Boersma<sup>185</sup> huwde Maartje Arjens. Zij kregen een zoon:  
Monte Bouwes Boersma<sup>133</sup> in 1743  
*Deze familie wordt getoond als stamboom 53.*
187. REINDER PIETERS (Geale's Oudbetovergrootvader) werd geboren in 1726 als kind van Pieter (Piter) Reinders<sup>240</sup> en Atje Jochems<sup>241</sup>, zoals getoond binnen stamboom 41.
188. AAFKE JANS (Geale's Oudbetovergrootmoeder) werd geboren in 1735 als kind van Jan Jans<sup>242</sup> en Lutske Cornelis<sup>243</sup>, zoals getoond binnen stamboom 41. Zij is gestorven in 1815, ongeveer 80 jaar oud.  
Reinder Pieters<sup>187</sup> huwde Aafke Jans. Zij kregen een zoon:  
Hidde Reinders Jaarsma<sup>135</sup> in 1764  
*Deze familie wordt getoond binnen stamboom 41.*
189. DIRK SAKES JAARSMA (Geale's Oudbetovergrootvader) werd geboren in 1735, in Blija, als kind van Saake Mennes Jaarsma<sup>244</sup> en Grytie Onbekend<sup>245</sup>, zoals getoond binnen stamboom 41.
190. JANKE ABES (JAPKE) HIDDEMA (Geale's Oudbetovergrootmoeder) werd geboren in 1737, in Blija, als kind van Abe Pyters (Hiddema) Hibma<sup>246</sup> en Trijntje Pieters Jaarsma<sup>247</sup>, zoals getoond in stamboom 68. Zij is gestorven op 22 augustus 1826, ongeveer 89 jaar oud.  
Dirk Sakes Jaarsma<sup>189</sup> huwde Janke Abes (Japke) Hiddema. Zij kregen een dochter:  
Grietje Dirks Jaarsma<sup>136</sup> in 1768  
*Deze familie wordt getoond als stamboom 54.*
191. JAN BARTELDS BOERSMA (Geale's Oudbetovergrootvader) werd geboren in 1740, in Poppingawier, als kind van Bartle Dirks Boersma<sup>248</sup> en Trijntje Pieters<sup>249</sup>, zoals getoond in stamboom 69. Hij is gestorven in 1782, ongeveer 42 jaar oud, in Poppingawier.  
Noot: *Boer te Poppingawier.*
192. DOETJE IDSES SMEDING (Geale's Oudbetovergrootmoeder) werd geboren in 1748, in Sneek, als kind van Ids Smeding<sup>250</sup>, zoals getoond binnen stamboom 42. Zij is gestorven in Poppingawier.  
Noot: *Winkelierster.*  
Jan Bartelds Boersma<sup>191</sup> huwde Doetje Idses Smeding. Zij kregen een zoon:  
Ids Jans Boersma<sup>145</sup> in 1770  
*Deze familie wordt getoond als stamboom 55.*
193. DOUWE JARIGS GROENEVELD (Geale's Oudbetovergrootvader) werd geboren in 1745, in Gauw. Hij is gestorven op 4 januari 1812, ongeveer 66 jaar oud, in Gauw.
194. NEELTJE EVERS (Geale's Oudbetovergrootmoeder) werd geboren in 1745, in Terzool. Zij is gestorven in 1803, ongeveer 58 jaar oud, in Gauw.

Douwe Jarigs Groeneveld<sup>193</sup> huwde Neeltje Evers. Zij kregen een dochter:  
Hiltje Douwes Groeneveld<sup>146</sup> in 1777  
*Deze familie wordt getoond binnen stamboom 29.*

195. JACOB JELLES (Geale's Oudbetovergrootvader) werd geboren op 31 januari 1706, in Minnertsga, als kind van Jelle Eelkes<sup>251</sup> en Jelleke Jacobs<sup>252</sup>, zoals getoond binnen stamboom 43.  
De volgende informatie is ook geregistreerd over Jacob. Huwelijk op 30 juni 1718, 12 jaar oud.
196. LYSBETH JACOBS (Geale's Oudbetovergrootmoeder). Zij is gestorven in 1783.  
De volgende informatie is ook geregistreerd over Lysbeth. Huwelijk op 26 maart 1702.  
Jacob Jelles<sup>195</sup> huwde Lysbeth Jacobs. Zij kregen een zoon:  
Jacob Jacobs<sup>147</sup> in 1733  
*Deze familie wordt getoond binnen stamboom 43.*
197. SJOERD TABES (Geale's Oudbetovergrootvader) werd geboren in 1713 als kind van Tabe Gaeles<sup>253</sup> en Jetske (Idske) Sjoerds<sup>254</sup>, zoals getoond in stamboom 70. Hij is gestorven in 1766, ongeveer 53 jaar oud, in Kollumerzwaag.
198. GRIETJE HARTS (Geale's Oudbetovergrootmoeder) werd geboren in 1715. Zij is gestorven op 1 mei 1756, ongeveer 40 jaar oud, in Kollumerzwaag.  
Sjoerd Tabes<sup>197</sup> huwde Grietje Harts. Zij kregen een zoon:  
Tabe Sjoerds<sup>149</sup> in 1743  
*Deze familie wordt getoond als stamboom 56.*
199. FEITSE KEIMPES (Geale's Oudbetovergrootvader) werd geboren in 1710, in Oenkerk, als kind van Keimpe Feitzes<sup>255</sup> en Lysbeth Willems<sup>256</sup>, zoals getoond in stamboom 71. Hij is gestorven in 1775, ongeveer 65 jaar oud, in Giekerk.
200. SAAKJE (ZAAKJEN) MINNES (Geale's Oudbetovergrootmoeder) werd geboren in 1719, in Oenkerk. Zij is gestorven op 28 juni 1812, ongeveer 92 jaar oud, in Rijperkerk.  
Feitse Keimpes<sup>199</sup> huwde Saakje (Zaakjen) Minnes. Zij kregen een dochter:  
Trijntje Feitzes de Vries<sup>150</sup> in 1759  
*Deze familie wordt getoond als stamboom 57.*
201. THOMAS KLASES (Geale's Oudbetovergrootvader).
202. TRIJNTJE AUKES (Geale's Oudbetovergrootmoeder).  
Thomas Klases<sup>201</sup> huwde Trijntje Aukes. Zij kregen een zoon:  
Klaas Tomas Bouwer<sup>151</sup> in 1756  
*Deze familie wordt getoond binnen stamboom 31.*
203. DOUWE GERBENS (Geale's Oudbetovergrootvader).
204. WIPKJE JACOBS (Geale's Oudbetovergrootmoeder).  
Douwe Gerbens<sup>203</sup> huwde Wipkje Jacobs. Zij kregen een zoon:  
Gerben Douwes Sygersma<sup>153</sup> in 1768  
*Deze familie wordt getoond binnen stamboom 32.*
205. ANDIRES HEDSERS (Geale's Oudbetovergrootvader) werd geboren (+/-) in 1740.
206. BAUKJEN PYTERS (Geale's Oudbetovergrootmoeder) werd geboren (+/-) in 1740.  
Andires Hedsers<sup>205</sup> huwde Baukjen Pyters. Zij kregen een dochter:  
Sjoerdje Andries<sup>154</sup> in 1764  
*Deze familie wordt getoond binnen stamboom 32.*
207. SIPKE CLAASSES (Geale's Oudbetovergrootvader) werd geboren op 23 mei 1721, in Veenwouden, als kind van Klaas Jelles<sup>257</sup> en Jipkje Ypke Tjerks<sup>258</sup>, zoals getoond in stamboom 72.
208. JANKE CLAASSES (Geale's Oudbetovergrootmoeder) werd geboren (<) in 1730, in Leeuwarden.  
Sipke Claasses<sup>207</sup> huwde Janke Claasses. Zij kregen een zoon:  
Hoite Sipkes Hoekstra<sup>155</sup> in 1759  
*Deze familie wordt getoond als stamboom 58.*
209. GEALE LIEUWES (Geale's Oudbetovergrootvader) werd geboren als kind van Lieuwe Gaeles<sup>259</sup> en Taetske Tjeerds<sup>260</sup>, zoals getoond in stamboom 73. Hij werd gedoopt op 14 oktober 1708, in Wouterswoude.  
Noot: *Gaele Lieuwes; veenbaas te Veenwouden, overl. ald. voor 1766, tr. Veenw. 13 feb. 1735 Jetske Jurjens (bdn v Vw.), DAN K13 27, 168, 177, quot.: een welgestelt veenbaas, 3+4, 40-9; ki. (ged. Veenw.): Tjitske, 27 nov. 1735, Lieuwe, 13 april 1738, Jurjen, 3 sept. 1741, Tjeerdje, 7 aug. 1746 ("omtrent" 1 jr oud), Pietje / Pietertje, 3 nov. 1748, Jurjen, 4 okt. 1750, Jurjen, 16 sept. 1753, Pieter, 17 juli 1757.*
210. JETSKJE JURJENS (Geale's Oudbetovergrootmoeder).  
Geale Lieuwes<sup>209</sup> huwde Jetske Jurjens. Zij kregen een zoon:  
Lieuwe Gaeles<sup>157</sup> in 1738  
*Deze familie wordt getoond als stamboom 59.*

211. JACOB ANNESZ (Geale's Oudbetovergrootvader) werd geboren als kind van Anne Symonsz<sup>261</sup> en Neeltje Jacobsdr Kuiken<sup>262</sup>, zoals getoond in stamboom 74.
212. AAGJE JANS VERLAEN (Geale's Oudbetovergrootmoeder) werd geboren in 1724 als kind van Jan Jansz Verlaen<sup>263</sup> en Dyna Johannesdr<sup>264</sup>, zoals getoond in stamboom 75.  
Jacob Annesz<sup>211</sup> huwde Aagje Jans Verlaen. Zij kregen een zoon:  
Jan Jacobs van der Laan<sup>161</sup> in 1746  
*Deze familie wordt getoond als stamboom 60.*
213. KLAAS ONBEKEND (Geale's Oudbetovergrootvader).
214. DOETJE ONBEKEND (Geale's Oudbetovergrootmoeder).  
Noot: *Doetje Pyters, als 8 jarige (04-05-1764) gemeld als weeskind?*  
*Bron: Nedergerechten; autorisatieboeken, gemeente Het Bildt*  
*Vader: Pieter Sjoerds*  
*Moeder: Janke Tijssen.*  
Klaas Onbekend<sup>213</sup> huwde Doetje Onbekend. Zij kregen een dochter:  
Sytske Klaases<sup>162</sup> in 1756  
*Deze familie wordt getoond binnen stamboom 34.*
215. ADAM JOHANNES (Geale's Oudbetovergrootvader) werd geboren in 1740. Hij is gestorven op 5 januari 1789, ongeveer 48 jaar oud, in Grouw.
216. RICHTJE UILTJES (Geale's Oudbetovergrootmoeder) werd geboren in 1740, in Grouw, als kind van Uiltje Tietes<sup>265</sup> en Janke Arjens<sup>266</sup>, zoals getoond in stamboom 76. Zij is gestorven op 10 augustus 1826, ongeveer 86 jaar oud, in Grouw.  
Adam Johannes<sup>215</sup> huwde Richtje Uiltjes. Zij kregen een dochter:  
Janke Adams<sup>166</sup> in 1765  
*Deze familie wordt getoond als stamboom 61.*
217. AUK WIERSMA (Geale's Oudbetovergrootvader) werd geboren in 1750.  
Auk was de vader van een zoon:  
Auke Aukes Wiersma<sup>167</sup> in 1775  
*Deze familie wordt getoond binnen stamboom 35.*
218. TJERK RINTJES (Geale's Oudbetovergrootvader) werd geboren in 1713 als kind van Rintje Beynts<sup>267</sup> en Mettje Keimpes Hansma<sup>268</sup>, zoals getoond in stamboom 77. Hij is gestorven op 22 september 1782, ongeveer 69 jaar oud, in Grouw.
219. JETSKE HARMENS (Geale's Oudbetovergrootmoeder) werd geboren in 1730 als kind van Harmen Atzes<sup>269</sup> en Tietje Douwes<sup>270</sup>, zoals getoond in stamboom 78.  
Tjerk Rintjes<sup>218</sup> huwde Jetske Harmens. Zij kregen een dochter:  
Meike Tjerks Oudema<sup>168</sup> in 1775  
*Deze familie wordt getoond als stamboom 62.*
220. HARING JELLES (ZOETHOUT) NAUTA (Geale's Oudbetovergrootvader) werd geboren in 1726, in Woudsend, als kind van Jelle Jurjens (Zoethout) Nauta<sup>271</sup> en Geertje Dirks<sup>272</sup>, zoals getoond in stamboom 79. Hij is gestorven op 18 juni 1772, ongeveer 45 jaar oud, in Woudsend.
221. TRIJNTJE SYTZES STORM (Geale's Oudbetovergrootmoeder) werd geboren op 20 mei 1721, in Woudsend, als kind van Sytze Lyckles Storm<sup>273</sup> en Aeg Doytses<sup>274</sup>, zoals getoond in stamboom 80. Zij is gestorven in 1792, ongeveer 71 jaar oud, in Woudsend.  
Haring Jelles (Zoethout) Nauta<sup>220</sup> huwde Trijntje Sytzes Storm. Zij kregen een zoon:  
Lolle Harings Nauta<sup>169</sup> in 1764  
*Deze familie wordt getoond als stamboom 63.*
222. SYTZE PIEBES DE JONG (Geale's Oudbetovergrootvader) werd geboren (+/-) in 1745.
223. YES REINDERS ZOETHOUT NAUTA (Geale's Oudbetovergrootmoeder) werd geboren in 1745, in Woudsend, als kind van Reynder Jelles Zoethout Nauta<sup>275</sup> en Syts Hayes Visser<sup>276</sup>, zoals getoond in stamboom 81.  
Sytze Piebes de Jong<sup>222</sup> huwde Yes Reinders Zoethout Nauta. Zij kregen een dochter:  
Yes Sytzes de Jong<sup>170</sup> in 1773  
*Deze familie wordt getoond als stamboom 64.*
224. WALING DANIELS (Geale's Oudbetovergrootvader) werd geboren in 1730. Hij is gestorven in 1775, ongeveer 45 jaar oud.
225. TAEDSKE JANS (Geale's Oudbetovergrootmoeder) werd geboren in 1730.  
Waling Daniels<sup>224</sup> huwde Taedske Jans. Zij kregen een zoon:  
Willem Walings<sup>173</sup> in 1771  
*Deze familie wordt getoond binnen stamboom 37.*
226. FRANS JACOBS ANDRINGA (Geale's Oudbetovergrootvader) werd geboren op 28 juni 1750, in Wier, als kind van Jacob

Pieters<sup>277</sup> en Lolkje Lammerts<sup>278</sup>, zoals getoond in stamboom 82. Hij is gestorven op 6 maart 1813, 62 jaar oud, in Sint Jacobiparochie.

227. HENDRIKJE ARJENS (Geale's Oudbetovergrootmoeder).  
Frans Jacobs Andringa<sup>226</sup> huwde Hendrikje Arjens. Zij kregen een dochter:  
Lolkje Franzes Andringa<sup>174</sup> in 1770  
*Deze familie wordt getoond als stamboom 65.*

228. ENGBERT VAN DER SIPKES (Geale's Oudbetovergrootvader).

229. BAUKJE ANNES (Geale's Oudbetovergrootmoeder).  
Engbert van der Sipkes<sup>228</sup> huwde Baukje Annes. Zij kregen een zoon:  
Martinus Egberts van der Meulen<sup>179</sup> in 1775  
*Deze familie wordt getoond binnen stamboom 38.*

230. JAN KIEMPES DE BOER (Geale's Oudbetovergrootvader).

231. JANKE SIPKES (Geale's Oudbetovergrootmoeder).  
Jan Kiempes de Boer<sup>230</sup> huwde Janke Sipkes. Zij kregen een dochter:  
Gooike Jans de Boer<sup>180</sup> in 1780  
*Deze familie wordt getoond binnen stamboom 38.*

### Generatie van 7 maal oud-oud-grootouders

232. YME REINDERS SEVENSTER (Geale's Stamvader) werd geboren in Makkum als kind van Reinder Onbekend<sup>279</sup>, zoals getoond binnen stamboom 52.

De volgende informatie is ook geregistreerd over Yme. Huwelijk op 7 december 1704, in Makkum.

233. AALTJE SIJBES ANDRINGA (Geale's Stammoeder) werd geboren (+/-) in 1684, in Wier, als kind van Sijbe Johannes Andringa<sup>280</sup> en Trijntje Tymens<sup>281</sup>, zoals getoond in stamboom 83.

De volgende informatie is ook geregistreerd over Aaltje. Huwelijk op 7 december 1704, ongeveer 20 jaar oud.

Yme Reinders Sevenster<sup>232</sup> huwde Aaltje Sijbes Andringa. Zij kregen een zoon:

Sijbe Ymes Sevenster<sup>181</sup>

*Deze familie wordt getoond als stamboom 66.*

234. JAN JACOBS BROLSMA (Geale's Stamvader) werd geboren op 11 januari 1682, in Ferwerd, als kind van Jacob Jans<sup>282</sup> en Lijsbeth Gerrits Gerbranda<sup>283</sup>, zoals getoond in stamboom 84. Hij is gestorven op 3 maart 1755, 73 jaar oud, in Hallum.

235. GRIETJE GERBENS (Geale's Stammoeder) werd geboren als kind van Gerben Pyters<sup>284</sup> en Gryttie Jans<sup>285</sup>, zoals getoond binnen stamboom 52. Zij is gestorven in 1722 in Hallum.

Jan Jacobs Brolsma<sup>234</sup> huwde Grietje Gerbens. Zij kregen een dochter:

Grietje Jans Brolsma<sup>182</sup>

*Deze familie wordt getoond als stamboom 67.*

236. GERRIT JAN HANECROOT (Geale's Stamvader) werd geboren in 1645, in Herbaijum.

De volgende informatie is ook geregistreerd over Gerrit. Huwelijk op 30 april 1665, ongeveer 19 jaar oud, in Franeker.

Noot: *Executeur van Franeker*

*Ontvanger van voornoemde grietenij van collectanten.*

237. TRIJNTJE HESSELS TAMMINGA (Geale's Stammoeder) werd geboren op 6 december 1637, in Ried. Zij is gestorven in 1678, ongeveer 40 jaar oud, in Dongjum.

Gerrit Jan Hanecroot<sup>236</sup> huwde Trijntje Hessels Tamminga. Zij kregen een zoon:

Melchior Gerrits Hanecroot<sup>183</sup> in 1678

*Deze familie wordt getoond binnen stamboom 39.*

238. MONTE BOUWES BOERSMA (Geale's Stamvader) werd geboren als kind van Buwe Montes<sup>286</sup> en Ytje Minses Mintjes<sup>287</sup>, zoals getoond binnen stamboom 53. Hij werd gedoopt op 10 november 1672, in Hogebeintum.

239. BRECHTJE HOITES (Geale's Stammoeder).

De volgende informatie is ook geregistreerd over Brechtje. Huwelijk op 4 januari 1705.

Monte Bouwes Boersma<sup>238</sup> huwde Brechtje Hoites. Zij kregen een zoon:

Bouwe Montes (Monter) Boersma<sup>185</sup>

*Deze familie wordt getoond binnen stamboom 53.*

240. PIETER (PITER) REINDERS (Geale's Stamvader) werd geboren (+/-) in 1705.

241. ATJE JOCHEMS (Geale's Stammoeder) werd geboren (+/-) in 1700.

Pieter (Piter) Reinders<sup>240</sup> huwde Atje Jochems. Zij kregen een zoon:

Reinder Pieters<sup>187</sup> in 1726

*Deze familie wordt getoond binnen stamboom 41.*

242. JAN JANS (Geale's Stamvader) werd geboren (+/-) in 1705.
243. LUTSKE CORNELIS (Geale's Stammoeder) werd geboren (+/-) in 1705.  
Jan Jans<sup>242</sup> huwde Lutske Cornelis. Zij kregen een dochter:  
Aafke Jans<sup>188</sup> in 1735  
*Deze familie wordt getoond binnen stamboom 41.*
244. SAAKE MENNES JAARSMA (Geale's Stamvader) werd geboren in 1700.
245. GRYTIE ONBEKEND (Geale's Stammoeder) werd geboren in 1705.  
Saake Mennes Jaarsma<sup>244</sup> huwde Grytie Onbekend. Zij kregen een zoon:  
Dirk Sakes Jaarsma<sup>189</sup> in 1735  
*Deze familie wordt getoond binnen stamboom 41.*
246. ABE PYTERS (HIDDEMA) HIBMA (Geale's Stamvader) werd geboren in 1713, in Blija, als kind van Pyter Wybes (Donia) Hibma<sup>288</sup> en Riemke Dirks<sup>289</sup>, zoals getoond in stamboom 85. Hij is gestorven in 1748, ongeveer 35 jaar oud, in Blija.
247. TRIJNTJE PIETERS JAARSMA (Geale's Stammoeder) werd geboren in 1714, in Blija. Zij is gestorven op 7 september 1746, ongeveer 32 jaar oud, in Blija.  
Abe Pyters (Hiddema) Hibma<sup>246</sup> huwde Trijntje Pieters Jaarsma. Zij kregen een dochter:  
Janke Abes (Japke) Hiddema<sup>190</sup> in 1737  
*Deze familie wordt getoond als stamboom 68.*
248. BARTLE DIRKS BOERSMA (Geale's Stamvader) werd geboren in 1690, in Poppingawier, als kind van Dirk Folkerts Boersma<sup>290</sup> en Antie Pytters<sup>291</sup>, zoals getoond in stamboom 86. Hij is gestorven in 1745, ongeveer 55 jaar oud, in Poppingawier.
249. TRIJNTJE PIETERS (Geale's Stammoeder) werd geboren in 1690, in Rauwerd. Zij is gestorven in 1764, ongeveer 74 jaar oud, in Poppingawier.  
Bartle Dirks Boersma<sup>248</sup> huwde Trijntje Pieters. Zij kregen een zoon:  
Jan Bartelds Boersma<sup>191</sup> in 1740  
*Deze familie wordt getoond als stamboom 69.*
250. IDS SMEDING (Geale's Stamvader) werd geboren in 1720.  
Ids was de vader van een dochter:  
Doetje Idses Smeding<sup>192</sup> in 1748  
*Deze familie wordt getoond binnen stamboom 42.*
251. JELLE EELKES (Geale's Stamvader). Jelle werd Schipper.  
De volgende informatie is ook geregistreerd over Jelle. Huwelijk op 26 maart 1701, in Minnertsga.
252. JELLEKE JACOBS (Geale's Stammoeder).  
Jelle Eelkes<sup>251</sup> huwde Jelleke Jacobs. Zij kregen een zoon:  
Jacob Jelles<sup>195</sup> in 1706  
*Deze familie wordt getoond binnen stamboom 43.*
253. TABE GAELES (Geale's Stamvader) werd geboren in 1683, in Veenwouden, als kind van Gaele Lieuwes<sup>292</sup> en Janke Andries<sup>293</sup>, zoals getoond in stamboom 87.
254. JETSKE (IDSKE) SJOERDS (Geale's Stammoeder) werd geboren in 1628, in Suawoude.  
Tabe Gaeles<sup>253</sup> huwde Jetske (Idske) Sjoerds. Zij kregen een zoon:  
Sjoerd Tabes<sup>197</sup> in 1713  
*Deze familie wordt getoond als stamboom 70.*
255. KEIMPE FEITZES (Geale's Stamvader) werd geboren in 1680 als kind van Feitze Gaeles van der Kooi<sup>294</sup> en Dieucke Hedzers<sup>295</sup>, zoals getoond in stamboom 88. Hij is gestorven in 1769, ongeveer 89 jaar oud, in Rijperkerk.
256. LYSBETH WILLEMS (Geale's Stammoeder) werd geboren in Oenkerk als kind van Willem Tjeerds<sup>296</sup> en Saepke Heeres<sup>297</sup>, zoals getoond binnen stamboom 57. Zij is gestorven op 19 november 1719 in Rijperkerk.  
Keimpe Feitzes<sup>255</sup> huwde Lysbeth Willems. Zij kregen een zoon:  
Feitse Keimpes<sup>199</sup> in 1710  
*Deze familie wordt getoond als stamboom 71.*
257. KLAAS JELLES (Geale's Stamvader) werd geboren in 1684, in Akkerwoude. Hij is gestorven in 1728, ongeveer 44 jaar oud.
258. JIPKJE YPKE TJERKS (Geale's Stammoeder) werd geboren op 16 oktober 1684, in Brantgum, als kind van Tjerk Jeppes<sup>298</sup> en Ettje Hoytes<sup>299</sup>, zoals getoond binnen stamboom 72. Zij is gestorven in 1728, ongeveer 43 jaar oud.  
Klaas Jelles<sup>257</sup> huwde Jipkje Ypke Tjerks. Zij kregen een zoon:  
Sipke Claasses<sup>207</sup> in 1721  
*Deze familie wordt getoond als stamboom 72.*

259. LIEUWE GAELES (Geale's Stamvader) werd geboren in 1676 als kind van Gaele Lieuwes<sup>292</sup> en Janke Andries<sup>293</sup>, zoals getoond in stamboom 87.
260. TAETSKE TJEERDS (Geale's Stammoeder).  
Lieuwe Gaeles<sup>259</sup> huwde Taetske Tjeerds. Zij kregen een zoon:  
Geale Lieuwes<sup>209</sup>  
*Deze familie wordt getoond als stamboom 73.*
261. ANNE SYMONSZ (Geale's Stamvader) werd geboren in 1685 als kind van Symon Cornelisz<sup>300</sup> en Antje Annesdr<sup>301</sup>, zoals getoond binnen stamboom 60.
262. NEELTJE JACOBSDR KUIKEN (Geale's Stammoeder) werd geboren in 1689, in Sint Jacobiparochie, als kind van Jacob Jansen Kuiken<sup>302</sup> en Antje Dircks Lont<sup>303</sup>, zoals getoond in stamboom 89.  
Anne Symonsz<sup>261</sup> huwde Neeltje Jacobsdr Kuiken. Zij kregen een zoon:  
Jacob Annesz<sup>211</sup>  
*Deze familie wordt getoond als stamboom 74.*
263. JAN JANSZ VERLAEN (Geale's Stamvader) werd geboren in 1694 als kind van Jan Gerbens Verlaen<sup>304</sup> en Bauckie Claes Lennaertsdr<sup>305</sup>, zoals getoond in stamboom 90. Hij is gestorven in 1738, ongeveer 44 jaar oud.
264. DYNA JOHANNESDR (Geale's Stammoeder) werd geboren in 1696.  
Jan Jansz Verlaen<sup>263</sup> huwde Dyna Johannesdr. Zij kregen een dochter:  
Aagje Jans Verlaen<sup>212</sup> in 1724  
*Deze familie wordt getoond als stamboom 75.*
265. UILTJE TIETES (Geale's Stamvader) werd geboren in 1710, in Akkrum, als kind van Tiete Rienks<sup>306</sup> en Frouck Goitsens<sup>307</sup>, zoals getoond in stamboom 91. Hij is gestorven in 1781, ongeveer 71 jaar oud, in Akkrum.
266. JANKE ARJENS (Geale's Stammoeder) werd geboren in 1710, in Akkrum, als kind van Arjen Wybrens<sup>308</sup> en Fokjen Jarigs<sup>309</sup>, zoals getoond in stamboom 92. Zij is gestorven in 1781, ongeveer 71 jaar oud, in Akkrum.  
Uiltje Tietes<sup>265</sup> huwde Janke Arjens. Zij kregen een dochter:  
Richtje Uiltjes<sup>216</sup> in 1740  
*Deze familie wordt getoond als stamboom 76.*
267. RINTJE BEYNIS (Geale's Stamvader) werd geboren als kind van Beint Rintjes<sup>310</sup> en Popck Tiercx<sup>311</sup>, zoals getoond in stamboom 93. Hij is gestorven in 1748 in Akkrum.
268. METTJE KEIMPES HANSMA (Geale's Stammoeder) werd geboren op 28 februari 1692, in Raard, als kind van Keimpe Oeges Hansma<sup>312</sup> en Jancke Sybrens Heringa<sup>313</sup>, zoals getoond in stamboom 94. Zij is gestorven in 1775, ongeveer 83 jaar oud, in Akkrum.  
Rintje Beynis<sup>267</sup> huwde Mettje Keimpes Hansma. Zij kregen een zoon:  
Tjerk Rintjes<sup>218</sup> in 1713  
*Deze familie wordt getoond als stamboom 77.*
269. HARMEN ATZES (Geale's Stamvader) werd geboren in 1700, in Goëngarijp, als kind van Atzes Fetses<sup>314</sup> en Tiedt Reytses<sup>315</sup>, zoals getoond in stamboom 95. Hij is gestorven in 1781, ongeveer 81 jaar oud, in Akmarijp.
270. TIETJE DOUWES (Geale's Stammoeder) werd geboren in Oldeboorn als kind van Douwe Sjoerds<sup>316</sup> en Jetske Auckes<sup>317</sup>, zoals getoond binnen stamboom 62. Zij is gestorven op 17 januari 1764 in De Jouwer.  
Harmen Atzes<sup>269</sup> huwde Tietje Douwes. Zij kregen een dochter:  
Jetske Harmens<sup>219</sup> in 1730  
*Deze familie wordt getoond als stamboom 78.*
271. JELLE JURJENS (ZOETHOUT) NAUTA (Geale's Stamvader) werd geboren op 21 augustus 1672, in Woudsend, als kind van Jurjen Reyners Nauta<sup>318</sup> en Beeuw Ubles (Oebles)<sup>319</sup>, zoals getoond in stamboom 96. Hij is gestorven op 20 maart 1750, 77 jaar oud, in Woudsend.
272. GEERTJE DIRKS (Geale's Stammoeder) werd geboren (+/-) in 1690. Zij is gestorven op 13 maart 1773, ongeveer 82 jaar oud, in Woudsend.  
Jelle Jurjens (Zoethout) Nauta<sup>271</sup> huwde Geertje Dirks. Zij kregen twee zonen:  
Haring Jelles (Zoethout) Nauta<sup>220</sup> in 1726  
Reynder Jelles Zoethout Nauta<sup>275</sup>  
*Deze familie wordt getoond als stamboom 79.*
273. SYTZE LYCKLES STORM (Geale's Stamvader) werd geboren in 1683, in Woudsend, als kind van Lyckle Storm<sup>320</sup>, zoals getoond binnen stamboom 63. Hij is gestorven in 1749, ongeveer 66 jaar oud, in Woudsend.
274. AEG DOYTSES (Geale's Stammoeder) werd geboren in 1694, in Woudsend, als kind van Doytse Symens<sup>321</sup> en Geeske Onbekend<sup>322</sup>, zoals getoond in stamboom 97. Zij is gestorven in 1765, ongeveer 71 jaar oud, in Woudsend.  
Sytze Lyckles Storm<sup>273</sup> huwde Aeg Doytses. Zij kregen een dochter:  
Trijntje Sytzes Storm<sup>221</sup> in 1721  
*Deze familie wordt getoond als stamboom 80.*

275. REYNDER JELLES ZOETHOUT NAUTA (Geale's Stamvader) werd geboren in Woudsend als kind van Jelle Jurjens (Zoethout) Nauta<sup>271</sup> en Geertje Dirks<sup>272</sup>, zoals getoond in stamboom 79. Hij is gestorven in 1778 in Woudsend.
276. SYTS HAYES VISSER (Geale's Stammoeder) werd geboren in 1720 als kind van Haye Jans Visser<sup>323</sup> en Jes Ypes<sup>324</sup>, zoals getoond in stamboom 98. Zij is gestorven in 1786, ongeveer 66 jaar oud.  
Reynder Jelles Zoethout Nauta<sup>275</sup> huwde Syts Hayes Visser. Zij kregen een dochter:  
Yes Reinders Zoethout Nauta<sup>223</sup> in 1745  
*Deze familie wordt getoond als stamboom 81.*
277. JACOB PIETERS (Geale's Stamvader) werd geboren in Wier. Hij is gestorven in 1781 in Wier.
278. LOLKJE LAMMERTS (Geale's Stammoeder) werd geboren op 16 juli 1713, in Wijnaldum, als kind van Lammert Clazen<sup>325</sup> en Trijntie Ydes Tebbitman<sup>326</sup>, zoals getoond binnen stamboom 82.  
Jacob Pieters<sup>277</sup> huwde Lolkje Lammerts. Zij kregen een zoon:  
Frans Jacobs Andringa<sup>226</sup> in 1750  
*Deze familie wordt getoond als stamboom 82.*

### Generatie van 8 maal oud-oud-grootouders

279. REINDER ONBEKEND (Geale's Stamgrootvader).  
Reinder was de vader van een zoon:  
Yme Reinders Sevenster<sup>232</sup>  
*Deze familie wordt getoond binnen stamboom 52.*
280. SIJBE JOHANNES ANDRINGA (Geale's Stamgrootvader) werd geboren (+/-) in 1657, in Stiens, als kind van Johannes Sijbes Andringa<sup>327</sup> en Aeltje (Aaltie of Aeltje) Jans<sup>328</sup>, zoals getoond in stamboom 99. Hij is gestorven in 1704, ongeveer 47 jaar oud, in Wier.  
Noot: *Boer, eigenaar van "De Winkel"*  
*Woonachtig te Wier.*  
*Begraven in Berlikum in het Andringa Familiegraf.*
281. TRIJNTJE TYMENS (Geale's Stamgrootmoeder) werd geboren (+/-) in 1658 als kind van Tymen Sjoerds<sup>329</sup> en Griet Gerbens<sup>330</sup>, zoals getoond binnen stamboom 66. Zij is gestorven in 1710, ongeveer 52 jaar oud, in Wier.  
Sijbe Johannes Andringa<sup>280</sup> huwde Trijntje Tymens. Zij kregen een dochter:  
Aaltje Sijbes Andringa<sup>233</sup> in 1684  
*Deze familie wordt getoond als stamboom 83.*
282. JACOB JANS (Geale's Stamgrootvader) werd geboren in 1650, in Hallum, als kind van Jan Scheltes<sup>331</sup> en Sytske Upts<sup>332</sup>, zoals getoond in stamboom 100. Hij is gestorven in 1727, ongeveer 77 jaar oud, in Hallum.
283. LIJSBETH GERRITS GERBRANDA (Geale's Stamgrootmoeder) werd geboren in 1658, in Ferwerd.  
Jacob Jans<sup>282</sup> huwde Lijsbeth Gerrits Gerbranda. Zij kregen een zoon:  
Jan Jacobs Brolsma<sup>234</sup> in 1682  
*Deze familie wordt getoond als stamboom 84.*
284. GERBEN PYTERS (Geale's Stamgrootvader). Hij is gestorven in 1728.
285. GRYTIE JANS (Geale's Stamgrootmoeder) werd geboren in 1648.  
Gerben Pyters<sup>284</sup> huwde Gryttie Jans. Zij kregen een dochter:  
Grietje Gerbens<sup>235</sup>  
*Deze familie wordt getoond binnen stamboom 52.*
286. BUWE MONTES (Geale's Stamgrootvader). Hij werd gedoopt op 9 augustus 1672.
287. YTJE MINSSES MINTJES (Geale's Stamgrootmoeder).  
De volgende informatie is ook geregistreerd over Ytje. Huwelijk op 13 november 1668.  
Buwe Montes<sup>286</sup> huwde Ytje Minsse Mintjes. Zij kregen een zoon:  
Monte Bouwes Boersma<sup>238</sup>  
*Deze familie wordt getoond binnen stamboom 53.*
288. PYTER WYBES (DONIA) HIBMA (Geale's Stamgrootvader) werd geboren (>) in 1684, in Hiaure, als kind van Wybe Pyters (Donia) Hibma<sup>333</sup> en Antje Jans<sup>334</sup>, zoals getoond in stamboom 101. Hij is gestorven in 1739, ongeveer 55 jaar oud, in Blija.
289. RIEMKE DIRKS (Geale's Stamgrootmoeder) werd geboren in 1684, in Wanswerd, als kind van Dirck Abes Donia<sup>335</sup> en Rixt Romckes<sup>336</sup>, zoals getoond in stamboom 102. Zij is gestorven in 1748, ongeveer 64 jaar oud, in Blija.  
Pyter Wybes (Donia) Hibma<sup>288</sup> huwde Riemke Dirks. Zij kregen een zoon:  
Abe Pyters (Hiddema) Hibma<sup>246</sup> in 1713  
*Deze familie wordt getoond als stamboom 85.*

290. DIRK FOLKERTS BOERSMA (Geale's Stamgrootvader) werd geboren in 1670, in Poppingawier, als kind van Folkert Bartelds Boersma<sup>337</sup> en Gerbrich Jans<sup>338</sup>, zoals getoond in stamboom 103. Hij is gestorven in 1724, ongeveer 54 jaar oud.
291. ANTIE PYTTERS (Geale's Stamgrootmoeder) werd geboren in 1670, in Mantgum, als kind van Pyter Onbekend<sup>339</sup>, zoals getoond binnen stamboom 69.  
Dirk Folkerts Boersma<sup>290</sup> huwde Antie Pytters. Zij kregen een zoon:  
Bartle Dirks Boersma<sup>248</sup> in 1690  
*Deze familie wordt getoond als stamboom 86.*
292. GAELE LIEUWES (Geale's Stamgrootvader) werd geboren in 1625, in Veenwouden, als kind van Lieuwe Lieuwes<sup>340</sup> en Trijntje Gaeles (Gaelis)<sup>341</sup>, zoals getoond binnen stamboom 87. Hij is gestorven in 1698, ongeveer 73 jaar oud, in Veenwouden.
293. JANKE ANDRIES (Geale's Stamgrootmoeder) werd geboren in 1650. Zij is gestorven op 8 april 1701, ongeveer 50 jaar oud, in Veenwouden.  
Gaele Lieuwes<sup>292</sup> huwde Janke Andries. Zij kregen twee zonen:  
Lieuwe Gaeles<sup>259</sup> in 1676  
Tabe Gaeles<sup>253</sup> in 1683  
*Deze familie wordt getoond als stamboom 87.*
294. FEITZE GAELES VAN DER KOOI (Geale's Stamgrootvader) werd geboren in Garijp als kind van Gaele Haijes<sup>342</sup> en Mary Feitzes<sup>343</sup>, zoals getoond in stamboom 104. Hij is gestorven op 2 augustus 1691 in Suawoude.
295. DIEUCKE HEDZERS (Geale's Stamgrootmoeder) werd geboren in Tietjerk als kind van Hedzer Sjoerds<sup>344</sup> en Antje Gerrys<sup>345</sup>, zoals getoond binnen stamboom 71. Zij is gestorven (na) in 1705.  
Feitze Gaeles van der Kooi<sup>294</sup> huwde Dieucke Hedzers. Zij kregen een zoon:  
Keimpe Feitzes<sup>255</sup> in 1680  
*Deze familie wordt getoond als stamboom 88.*
296. WILLEM TJEERDS (Geale's Stamgrootvader) werd geboren (+/-) in 1640.
297. SAEPKE HEERES (Geale's Stamgrootmoeder) werd geboren (+/-) in 1645.  
Willem Tjeerds<sup>296</sup> huwde Saepke Heeres. Zij kregen een dochter:  
Lysbeth Willems<sup>256</sup>  
*Deze familie wordt getoond binnen stamboom 57.*
298. TJERK JEPPEES (Geale's Stamgrootvader). Hij is gestorven in 1699.
299. ETTJE HOYTES (Geale's Stamgrootmoeder) werd geboren als kind van Huyto Jans<sup>346</sup> en Antie Bockes<sup>347</sup>, zoals getoond binnen stamboom 72. Zij is gestorven in 1703.  
Tjerk Jeppes<sup>298</sup> huwde Ettje Hoytes. Zij kregen een dochter:  
Jipkje Ypke Tjerks<sup>258</sup> in 1684  
*Deze familie wordt getoond binnen stamboom 72.*
300. SYMON CORNELISZ (Geale's Stamgrootvader).
301. ANTJE ANNESDR (Geale's Stamgrootmoeder).  
Symon Cornelisz<sup>300</sup> huwde Antje Annesdr. Zij kregen een zoon:  
Anne Symonsz<sup>261</sup> in 1685  
*Deze familie wordt getoond binnen stamboom 60.*
302. JACOB JANSEN KUIKEN (Geale's Stamgrootvader) werd geboren in 1631, in Sint Annaparochie, als kind van Jan Jacobs Kuiken<sup>348</sup> en Dieuwer Arriens Slim<sup>349</sup>, zoals getoond in stamboom 105. Hij is gestorven op 31 juli 1704, ongeveer 73 jaar oud, in Sint Jacobiparochie.
303. ANTJE DIRCKS LONT (Geale's Stamgrootmoeder) werd geboren in 1650, in Sint Jacobiparochie, als kind van Dirk Arriens Lont<sup>350</sup>, zoals getoond in stamboom 106. Zij is gestorven (na) op 31 juli 1704, ongeveer 54 jaar oud, in Sint Jacobiparochie.  
Jacob Jansen Kuiken<sup>302</sup> huwde Antje Dircks Lont. Zij kregen een dochter:  
Neeltje Jacobsdr Kuiken<sup>262</sup> in 1689  
*Deze familie wordt getoond als stamboom 89.*
304. JAN GERBENS VERLAEN (Geale's Stamgrootvader) werd geboren in 1650 als kind van Gerben Jans Verlaen<sup>351</sup> en Aagje Dircksdr<sup>352</sup>, zoals getoond in stamboom 107. Hij is gestorven in 1698, ongeveer 48 jaar oud.
305. BAUCKIE CLAES LENNAERTSDR (Geale's Stamgrootmoeder) werd geboren als kind van Claes Lennaertsz<sup>353</sup> en Bauckie Jan Jacobsdr<sup>354</sup>, zoals getoond binnen stamboom 90. Zij is gestorven in 1730.  
Jan Gerbens Verlaen<sup>304</sup> huwde Bauckie Claes Lennaertsdr. Zij kregen een zoon:  
Jan Jansz Verlaen<sup>263</sup> in 1694  
*Deze familie wordt getoond als stamboom 90.*
306. TIETE RIENKS (Geale's Stamgrootvader) werd geboren in 1660. Hij is gestorven in 1724, ongeveer 64 jaar oud, in Akkrum.

307. FROUCK GOITSENS (Geale's Stamgrootmoeder) werd geboren op 1 maart 1663, in Terkaple, als kind van Goitsen Harmens<sup>355</sup> en Bauck Louwes<sup>356</sup>, zoals getoond in stamboom 108. Zij is gestorven in 1741, ongeveer 78 jaar oud, in Akkrum.  
Tiete Rienks<sup>306</sup> huwde Frouck Goitsens. Zij kregen een zoon:  
Uiltje Tietes<sup>265</sup> in 1710  
*Deze familie wordt getoond als stamboom 91.*
308. ARJEN WYBRENS (Geale's Stamgrootvader) werd geboren in 1680 als kind van Wybren Wytseys<sup>357</sup> en Lipck Karstes<sup>358</sup>, zoals getoond in stamboom 109.
309. FOKJEN JARIGS (Geale's Stamgrootmoeder) werd geboren in 1680 als kind van Jarich Eelckes<sup>359</sup> en Janke Jansen Jacobs<sup>360</sup>, zoals getoond in stamboom 110.  
Arjen Wybrens<sup>308</sup> huwde Fokjen Jarigs. Zij kregen een dochter:  
Janke Arjens<sup>266</sup> in 1710  
*Deze familie wordt getoond als stamboom 92.*
310. BEINT RINTJES (Geale's Stamgrootvader) werd geboren in 1657, in Grouw, als kind van Rintje Beints<sup>361</sup> en Ock Ruirds<sup>362</sup>, zoals getoond binnen stamboom 93. Hij is gestorven in 1722, ongeveer 65 jaar oud, in Irnsum.
311. POPCK TIERCX (Geale's Stamgrootmoeder) werd geboren in 1664, in Irnsum, als kind van Tierck Gerbens<sup>363</sup> en Sibbel Imes<sup>364</sup>, zoals getoond binnen stamboom 93. Zij is gestorven in 1724, ongeveer 60 jaar oud, in Irnsum.  
Beint Rintjes<sup>310</sup> huwde Popck Tiercx. Zij kregen een zoon:  
Rintje Beynts<sup>267</sup>  
*Deze familie wordt getoond als stamboom 93.*
312. KEIMPE OEGES HANSMA (Geale's Stamgrootvader) werd geboren in 1665 als kind van Oege Keimpes Hansma<sup>365</sup> en Trijntje Wibedr<sup>366</sup>, zoals getoond in stamboom 111. Hij is gestorven in 1720, ongeveer 55 jaar oud, in Raard.
313. JANCKE SYBRENS HERINGA (Geale's Stamgrootmoeder) werd geboren in 1665, in Deersum, als kind van Sybren Claes Heringa<sup>367</sup> en Piercke Pieters<sup>368</sup>, zoals getoond binnen stamboom 94. Zij is gestorven in 1730, ongeveer 65 jaar oud.  
Keimpe Oeges Hansma<sup>312</sup> huwde Jancke Sybrens Heringa. Zij kregen een dochter:  
Mettje Keimpes Hansma<sup>268</sup> in 1692  
*Deze familie wordt getoond als stamboom 94.*
314. ATZES FETSES (Geale's Stamgrootvader) werd geboren in 1640, in Goëngarijp, als kind van Fetze Atses<sup>369</sup> en Lyopck Stoffels<sup>370</sup>, zoals getoond in stamboom 112. Hij is gestorven op 19 april 1708, ongeveer 67 jaar oud.
315. TIEDT REYTSSES (Geale's Stamgrootmoeder). Zij is gestorven in 1708.  
Atzes Fetsets<sup>314</sup> huwde Tiedt Reytses. Zij kregen een zoon:  
Harmen Atzes<sup>269</sup> in 1700  
*Deze familie wordt getoond als stamboom 95.*
316. DOUWE SJOERDS (Geale's Stamgrootvader) werd geboren in 1670, in Oldeboorn. Hij is gestorven in 1739, ongeveer 69 jaar oud.
317. JETSKA AUUCKES (Geale's Stamgrootmoeder) werd geboren in 1675, in Oldeboorn. Zij is gestorven op 6 maart 1709, ongeveer 33 jaar oud.  
Douwe Sjoerds<sup>316</sup> huwde Jetske Auuckes. Zij kregen een dochter:  
Tietje Douwes<sup>270</sup>  
*Deze familie wordt getoond binnen stamboom 62.*
318. JURJEN REYNERS NAUTA (Geale's Stamgrootvader) werd geboren op 11 oktober 1650, in Woudsend, als kind van Reyner Jelles Boersma<sup>371</sup> en Bauck Jurriens van Ingen<sup>372</sup>, zoals getoond in stamboom 113. Hij is gestorven in 1721, ongeveer 70 jaar oud, in Woudsend.
319. BEEUW UBLES (OEBLES) (Geale's Stamgrootmoeder) werd geboren in 1652, in Langezwaag, als kind van Oebele Feddes<sup>373</sup> en Syts Minnerts<sup>374</sup>, zoals getoond in stamboom 114. Zij is gestorven op 26 januari 1693, ongeveer 40 jaar oud, in Woudsend.  
Jurjen Reyners Nauta<sup>318</sup> huwde Beeuw Ubles (Oebles). Zij kregen een zoon:  
Jelle Jurjens (Zoethout) Nauta<sup>271</sup> in 1672  
*Deze familie wordt getoond als stamboom 96.*
320. LYCKLE STORM (Geale's Stamgrootvader).  
Lyckle was de vader van een zoon:  
Sytze Lyckles Storm<sup>273</sup> in 1683  
*Deze familie wordt getoond binnen stamboom 63.*
321. DOYTSE SYMENS (Geale's Stamgrootvader) werd geboren in 1665, in Woudsend, als kind van Sijmen Annes<sup>375</sup> en Folkouw Ymes<sup>376</sup>, zoals getoond binnen stamboom 97.

322. GEESKE ONBEKEND (Geale's Stamgrootmoeder) werd geboren in 1667, in Woudsend.  
Doytse Symens<sup>321</sup> huwde Geeske Onbekend. Zij kregen een dochter:  
Aeg Doytses<sup>274</sup> in 1694  
*Deze familie wordt getoond als stamboom 97.*
323. HAYE JANS VISSER (Geale's Stamgrootvader) werd geboren in 1690. Hij is gestorven in 1778, ongeveer 88 jaar oud.
324. JES YPES (Geale's Stamgrootmoeder) werd geboren in 1690, in Woudsend, als kind van Ype Melles<sup>377</sup> en Tiets Sjoerds<sup>378</sup>, zoals getoond in stamboom 115. Zij is gestorven in 1737, ongeveer 47 jaar oud, in Woudsend.  
Haye Jans Visser<sup>323</sup> huwde Jes Ypes. Zij kregen een dochter:  
Syts Hayes Visser<sup>276</sup> in 1720  
*Deze familie wordt getoond als stamboom 98.*
325. LAMMERT CLAZEN (Geale's Stamgrootvader) werd geboren (+/-) in 1685, in Wijnaldum.
326. TRIJNTIE YDES TEBBITMAN (Geale's Stamgrootmoeder) werd geboren (<) in 1692, in Wijnaldum, als kind van Yde Willems Tebbitman<sup>379</sup>, zoals getoond binnen stamboom 82.  
Lammert Clazen<sup>325</sup> huwde Trijntie Ydes Tebbitman. Zij kregen een dochter:  
Lolkje Lammerts<sup>278</sup> in 1713  
*Deze familie wordt getoond binnen stamboom 82.*  
Noot: *of Klasen*  
*Boer te Slappeterp (1716- 1729).*

### Generatie van 9 maal oud-oud-grootouders

327. JOHANNES SIJBES ANDRINGA (Geale's Stamovergrootvader) werd geboren in Stiens als kind van Sybe Wopckes Andringa<sup>380</sup> en Griet Dirks Gerbranda<sup>381</sup>, zoals getoond in stamboom 116. Hij is gestorven (+/-) in 1630. Hij werd begraven in 1666.
328. AELTIE (AALTIE OF AELTJE) JANS (Geale's Stamovergrootmoeder) werd geboren in 1630, in Minnertsga. Zij is gestorven in 1678, ongeveer 48 jaar oud.  
Johannes Sijbes Andringa<sup>327</sup> huwde Aeltie (Aaltie of Aeltje) Jans. Zij kregen een zoon:  
Sijbe Johannes Andringa<sup>280</sup> in 1657  
*Deze familie wordt getoond als stamboom 99.*
329. TYMEN SJOERDTS (Geale's Stamovergrootvader).
330. GRIET GERBENS (Geale's Stamovergrootmoeder).  
Tymen Sjoerds<sup>329</sup> huwde Griet Gerbens. Zij kregen een dochter:  
Trijntje Tymens<sup>281</sup> in 1658  
*Deze familie wordt getoond binnen stamboom 66.*
331. JAN SCHELTES (Geale's Stamovergrootvader). Hij is gestorven in 1670 in Hallum.  
De volgende informatie is ook geregistreerd over Jan. Huwelijk in 1642.
332. SYTSKE UPTS (Geale's Stamovergrootmoeder) werd geboren in 1616, in Wanswerd, als kind van Upt Jouckesz<sup>382</sup> en Syts Piersdr<sup>383</sup>, zoals getoond in stamboom 117. Zij is gestorven (Na 1670, minimaal 54 jaar) in 1670, ongeveer 54 jaar oud.  
Jan Scheltes<sup>331</sup> huwde Sytske Upts. Zij kregen een zoon:  
Jacob Jans<sup>282</sup> in 1650  
*Deze familie wordt getoond als stamboom 100.*
333. WYBE PYTERS (DONIA) HIBMA (Geale's Stamovergrootvader) werd geboren in 1653, in Hiaure, als kind van Pytter Wybes Hibbema<sup>384</sup> en Tjeertie Jacobs<sup>385</sup>, zoals getoond in stamboom 118. Hij is gestorven (Boer) in 1698, ongeveer 45 jaar oud, in Hiaure.
334. ANTJE JANS (Geale's Stamovergrootmoeder) werd geboren in 1645. Zij is gestorven in 1684, ongeveer 39 jaar oud.  
Wybe Pyters (Donia) Hibma<sup>333</sup> huwde Antje Jans. Zij kregen een zoon:  
Pyter Wybes (Donia) Hibma<sup>288</sup> in 1684  
*Deze familie wordt getoond als stamboom 101.*
335. DIRCK ABES DONIA (Geale's Stamovergrootvader) werd geboren in 1652 als kind van Abe Upts Donia<sup>386</sup> en Sytske Tjercks Rintjema<sup>387</sup>, zoals getoond in stamboom 119. Hij is gestorven in 1719, ongeveer 67 jaar oud.
336. RIXT ROMCKES (Geale's Stamovergrootmoeder) werd geboren in 1662 als kind van Romcke Harmens<sup>388</sup> en Riemckke Jouckes<sup>389</sup>, zoals getoond binnen stamboom 102. Zij is gestorven in 1731, ongeveer 69 jaar oud.  
Dirck Abes Donia<sup>335</sup> huwde Rixt Romckes. Zij kregen een dochter:  
Riemke Dirks<sup>289</sup> in 1684  
*Deze familie wordt getoond als stamboom 102.*
337. FOLKERT BARTELD'S BOERSMA (Geale's Stamovergrootvader) werd geboren in 1635, in Poppingawier, als kind van

- Bartold Folckerts Boersma<sup>390</sup>, zoals getoond in stamboom 120. Hij is gestorven op 15 mei 1682, ongeveer 46 jaar oud, in Poppingawier.
338. GERBRICH JANS (Geale's Stamovergrootmoeder) werd geboren in 1640, in Poppingawier.  
Folkert Bartelds Boersma<sup>337</sup> huwde Gerbrich Jans. Zij kregen een zoon:  
Dirk Folkerts Boersma<sup>290</sup> in 1670  
*Deze familie wordt getoond als stamboom 103.*
339. PYTER ONBEKEND (Geale's Stamovergrootvader) werd geboren in 1640.  
Pyter was de vader van een dochter:  
Antie Pytters<sup>291</sup> in 1670  
*Deze familie wordt getoond binnen stamboom 69.*
340. LIEUWE LIEUWES (Geale's Stamovergrootvader) werd geboren (+/-) in 1600.  
Noten:  
• *Bijzonderheden:*  
<p>Frouck Geerts, wonende onder de klokslag van Bergum, verklaart f 36 schuldig te zijn aan Lieuwe Lieuwesz en Trintie Gaelesdr, el. te Veenwouden, wegens gehaalde waren; Frouck tekent met merk (kloet).  
• *Brouwersgezel.*
341. TRIJNTJE GAELES (GAELIS) (Geale's Stamovergrootmoeder) werd geboren (+/-) in 1600 als kind van Gaele Jochums<sup>391</sup>, zoals getoond binnen stamboom 87.  
Lieuwe Lieuwes<sup>340</sup> huwde Trijntje Gaeles (Gaelis). Zij kregen een zoon:  
Gaele Lieuwes<sup>292</sup> in 1625  
*Deze familie wordt getoond binnen stamboom 87.*
342. GAELE HAIJES (Geale's Stamovergrootvader) werd geboren in 1605, in Bergum, als kind van Haye Wytzes<sup>392</sup> en Houck Sierdts<sup>393</sup>, zoals getoond in stamboom 121. Hij is gestorven in 1661, ongeveer 56 jaar oud, in Garijp.
343. MARY FEITZES (Geale's Stamovergrootmoeder) werd geboren in 1601, in Garijp. Zij is gestorven in 1658, ongeveer 57 jaar oud.  
Gaele Haijes<sup>342</sup> huwde Mary Feitzes. Zij kregen een zoon:  
Feitze Gaeles van der Kooi<sup>294</sup>  
*Deze familie wordt getoond als stamboom 104.*
344. HEDZER SJOERDS (Geale's Stamovergrootvader) werd geboren in 1603, in Suawoude. Hij is gestorven op 30 augustus 1662, ongeveer 59 jaar oud, in Tietjerk.
345. ANTJE GERRYTS (Geale's Stamovergrootmoeder) werd geboren in 1606, in Tietjerk. Zij is gestorven in 1705, ongeveer 99 jaar oud.  
Hedzer Sjoerds<sup>344</sup> huwde Antje Gerryts. Zij kregen een dochter:  
Dieucke Hedzers<sup>295</sup>  
*Deze familie wordt getoond binnen stamboom 71.*
346. HUYTO JANS (Geale's Stamovergrootvader) werd geboren in 1625, in Ternaard. Hij is gestorven op 2 januari 1654, ongeveer 28 jaar oud, in Ternaard.
347. ANTIE BOCKES (Geale's Stamovergrootmoeder) werd geboren in 1625, in Brantgum.  
Huyto Jans<sup>346</sup> huwde Antie Bockes. Zij kregen een dochter:  
Ettje Hoytes<sup>299</sup>  
*Deze familie wordt getoond binnen stamboom 72.*
348. JAN JACOBS KUIKEN (Geale's Stamovergrootvader) werd geboren in 1585, in Sint Jacobiparochie, als kind van Jacob Stevens Wassenaar Cuyck<sup>394</sup> en Corneliske Arriens Scheyff<sup>395</sup>, zoals getoond in stamboom 122. Hij is gestorven op 1 april 1669, ongeveer 83 jaar oud, in Sint Jacobiparochie.
349. DIEUWER ARRIENS SLIM (Geale's Stamovergrootmoeder) werd geboren in 1608, in Sint Jacobiparochie, als kind van Arrien Symonsz (Slim) Scheyff<sup>396</sup> en Trijntje Walings<sup>397</sup>, zoals getoond in stamboom 123. Zij is gestorven in 1632, ongeveer 24 jaar oud, in Sint Jacobiparochie.  
Jan Jacobs Kuiken<sup>348</sup> huwde Dieuwer Arriens Slim. Zij kregen een zoon:  
Jacob Jansen Kuiken<sup>302</sup> in 1631  
*Deze familie wordt getoond als stamboom 105.*
350. DIRK ARRIENS LONT (Geale's Stamovergrootvader) werd geboren in 1600 als kind van Ariaen Cornelis Cuyck (Lexmond) Lont<sup>398</sup> en Hencke Wopkes Wygara<sup>399</sup>, zoals getoond in stamboom 124.  
Dirk was de vader van een dochter:  
Antje Dircks Lont<sup>303</sup> in 1650  
*Deze familie wordt getoond als stamboom 106.*
351. GERBEN JANS VERLAEN (Geale's Stamovergrootvader) werd geboren in 1619 als kind van Jan Gerbensz<sup>400</sup> en Antje Reijnersdr<sup>401</sup>, zoals getoond in stamboom 125.

352. AAGJE DIRCKSDR (Geale's Stamovergrootmoeder) werd geboren in 1627 als kind van Dirck Stevensz<sup>402</sup> en Aechie Gerbensdr<sup>403</sup>, zoals getoond binnen stamboom 107.  
Gerben Jans Verlaen<sup>351</sup> huwde Aagje Dircksdr. Zij kregen een zoon:  
Jan Gerbens Verlaen<sup>304</sup> in 1650  
*Deze familie wordt getoond als stamboom 107.*
353. CLAES LENNAERTSZ (Geale's Stamovergrootvader).
354. BAUCKIE JAN JACOBSDR (Geale's Stamovergrootmoeder) werd geboren als kind van Jan Jacobs<sup>404</sup>, zoals getoond binnen stamboom 90.  
Claes Lennaertsz<sup>353</sup> huwde Bauckie Jan Jacobsdr. Zij kregen een dochter:  
Bauckie Claes Lennaertsdr<sup>305</sup>  
*Deze familie wordt getoond binnen stamboom 90.*
355. GOITSEN HARMENS (Geale's Stamovergrootvader) werd geboren in 1625, in Terkaple. Hij is gestorven op 13 december 1693, ongeveer 68 jaar oud, in Terkaple.
356. BAUCK LOUWES (Geale's Stamovergrootmoeder) werd geboren in 1635 als kind van Louw Stoffels Rouckema<sup>405</sup> en Antie Wickes<sup>406</sup>, zoals getoond in stamboom 126. Zij is gestorven in 1665, ongeveer 30 jaar oud, in Terkaple.  
Goitsen Harmens<sup>355</sup> huwde Bauck Louwes. Zij kregen een dochter:  
Frouck Goitsens<sup>307</sup> in 1663  
*Deze familie wordt getoond als stamboom 108.*
357. WYBREN WYTSSES (Geale's Stamovergrootvader) werd geboren in 1660 als kind van Wytse Wybrens<sup>407</sup> en Sibbel Sierks<sup>408</sup>, zoals getoond in stamboom 127. Hij is gestorven in 1731, ongeveer 71 jaar oud.
358. LIPCK KARSTES (Geale's Stamovergrootmoeder) werd geboren in 1650 als kind van Karst Juriens<sup>409</sup> en Riemke Arjens<sup>410</sup>, zoals getoond binnen stamboom 109.  
Wybren Wytsses<sup>357</sup> huwde Lipck Karstes. Zij kregen een zoon:  
Arjen Wybrens<sup>308</sup> in 1680  
*Deze familie wordt getoond als stamboom 109.*
359. JARICH EELCKES (Geale's Stamovergrootvader) werd geboren in 1659, in Akkrum, als kind van Eeltje Jarichs<sup>411</sup> en Richt Jetses<sup>412</sup>, zoals getoond binnen stamboom 110. Hij is gestorven op 28 april 1718, ongeveer 58 jaar oud, in Akkrum.
360. JANKE JANSEN JACOBS (Geale's Stamovergrootmoeder) werd geboren in 1665.  
Jarich Eelckes<sup>359</sup> huwde Janke Jansen Jacobs. Zij kregen een dochter:  
Fokjen Jarigs<sup>309</sup> in 1680  
*Deze familie wordt getoond als stamboom 110.*
361. RINTJE BEINTS (Geale's Stamovergrootvader). Hij is gestorven op 7 februari 1672 in Grouw.
362. OCK RUIRDS (Geale's Stamovergrootmoeder) werd geboren in 1630 als kind van Ruyrd Foockes<sup>413</sup>, zoals getoond binnen stamboom 93.  
Rintje Beints<sup>361</sup> huwde Ock Ruirds. Zij kregen een zoon:  
Beint Rintjes<sup>310</sup> in 1657  
*Deze familie wordt getoond binnen stamboom 93.*
363. TIERCK GERBENS (Geale's Stamovergrootvader) werd geboren als kind van Gerben Hommes<sup>414</sup> en Bot Heeres<sup>415</sup>, zoals getoond binnen stamboom 93. Hij is gestorven in 1670 in Irnsum.
364. SIBBEL IMES (Geale's Stamovergrootmoeder) werd geboren als kind van Ieme Reynsz<sup>416</sup>, zoals getoond binnen stamboom 93. Zij is gestorven in 1694 in Irnsum.  
Tierck Gerbens<sup>363</sup> huwde Sibbel Imes. Zij kregen een dochter:  
Popck Tiercx<sup>311</sup> in 1664  
*Deze familie wordt getoond binnen stamboom 93.*
365. OEGE KEIMPES HANSMA (Geale's Stamovergrootvader) werd geboren in 1620 als kind van Keimpe Sipkes Ennema<sup>417</sup> en Jantje Oeges Hansma<sup>418</sup>, zoals getoond in stamboom 128.
366. TRIJNTJE WIBEDR (Geale's Stamovergrootmoeder) werd geboren in 1620.  
Oege Keimpes Hansma<sup>365</sup> huwde Trijntje Wibedr. Zij kregen een zoon:  
Keimpe Oeges Hansma<sup>312</sup> in 1665  
*Deze familie wordt getoond als stamboom 111.*
367. SYBREN CLAESES HERINGA (Geale's Stamovergrootvader) werd geboren in 1630 als kind van Claes Heringa<sup>419</sup>, zoals getoond binnen stamboom 94. Hij is gestorven in 1671, ongeveer 41 jaar oud.
368. PIERCKE PIETERS (Geale's Stamovergrootmoeder) werd geboren in 1640 als kind van Pieter Jacobs<sup>420</sup> en Jantien Cornelisdr<sup>421</sup>, zoals getoond binnen stamboom 94. Zij is gestorven in 1672, ongeveer 32 jaar oud.  
Sybren Claeses Heringa<sup>367</sup> huwde Piercke Pieters. Zij kregen een dochter:  
Jancke Sybrens Heringa<sup>313</sup> in 1665  
*Deze familie wordt getoond binnen stamboom 94.*

369. FETZE ATSES (Geale's Stamovergrootvader) werd geboren in 1620, in Goëngarijp, als kind van Adze Fedztes<sup>422</sup> en Ock Auckes<sup>423</sup>, zoals getoond binnen stamboom 95. Hij is gestorven in 1645, ongeveer 25 jaar oud.
370. LYOPCK STOFFELS (Geale's Stamovergrootmoeder) werd geboren in 1617, in Goëngarijp, als kind van Christoffel Rouckema<sup>424</sup> en Lyopck Sjouckes<sup>425</sup>, zoals getoond in stamboom 129. Zij is gestorven in 1655, ongeveer 38 jaar oud.  
Fetze Atses<sup>369</sup> huwde Lyopck Stoffels. Zij kregen een zoon:  
Atzes Fetses<sup>314</sup> in 1640  
*Deze familie wordt getoond als stamboom 112.*
371. REYNER JELLES BOERSMA (Geale's Stamovergrootvader) werd geboren in 1625, in Heeg, als kind van Jelle Reyners<sup>426</sup> en Hylck Piers Broersma<sup>427</sup>, zoals getoond in stamboom 130. Hij is gestorven in 1661, ongeveer 36 jaar oud, in Woudsend.
372. BAUCK JURRIENS VAN INGEN (Geale's Stamovergrootmoeder) werd geboren in 1620 als kind van Jurjen (Georg) van Ingen<sup>428</sup>, zoals getoond binnen stamboom 96.  
Reyner Jelles Boersma<sup>371</sup> huwde Bauck Jurriens van Ingen. Zij kregen een zoon:  
Jurjen Reyners Nauta<sup>318</sup> in 1650  
*Deze familie wordt getoond als stamboom 113.*
373. OEBELE FEDDES (Geale's Stamovergrootvader) werd geboren in 1625, in Opeinde, als kind van Fedde Aebeles<sup>429</sup>, zoals getoond in stamboom 131.
374. SYTS MINNERTS (Geale's Stamovergrootmoeder) werd geboren in 1630.  
Oebele Feddes<sup>373</sup> huwde Syts Minnerts. Zij kregen een dochter:  
Beeuw Ubles (Oebles)<sup>319</sup> in 1652  
*Deze familie wordt getoond als stamboom 114.*
375. SIJMEN ANNES (Geale's Stamovergrootvader) werd geboren (+/-) in 1620 als kind van Anne Jans<sup>430</sup>, zoals getoond binnen stamboom 97. Hij is gestorven in 1680, ongeveer 60 jaar oud.
376. FOLKOUW YMES (Geale's Stamovergrootmoeder) werd geboren (+/-) in 1626 als kind van Yme Hansez<sup>431</sup> en Trijn Doytzdr<sup>432</sup>, zoals getoond binnen stamboom 97.  
Sijmen Annes<sup>375</sup> huwde Folkouw Ymes. Zij kregen een zoon:  
Doytse Symens<sup>321</sup> in 1665  
*Deze familie wordt getoond binnen stamboom 97.*
377. YPE MELLE (Geale's Stamovergrootvader) werd geboren in 1656 als kind van Melle Upckes<sup>433</sup> en Haeck Ypedr<sup>434</sup>, zoals getoond in stamboom 132.
378. TIETS SJOERDS (Geale's Stamovergrootmoeder) werd geboren in 1660 als kind van Sjoerd Heeres<sup>435</sup> en Trijntje Pieters<sup>436</sup>, zoals getoond binnen stamboom 98. Zij is gestorven in 1722, ongeveer 62 jaar oud.  
Ype Melles<sup>377</sup> huwde Tiets Sjoerds. Zij kregen een dochter:  
Jes Ypes<sup>324</sup> in 1690  
*Deze familie wordt getoond als stamboom 115.*
379. YDE WILLEMS TEBBITMAN (Geale's Stamovergrootvader) werd geboren (<) in 1672.  
Yde was de vader van een dochter:  
Trijntie Ydes Tebbitman<sup>326</sup> in 1692  
*Deze familie wordt getoond binnen stamboom 82.*

### **Generatie van 10 maal oud-oud-grootouders**

380. SYBE WOPCKES ANDRINGA (Geale's Stambetovergrootvader) werd geboren in 1592, in Wirdum, als kind van Wopcke Riencx Andringa<sup>437</sup> en Tyam Sybrens Adama<sup>438</sup>, zoals getoond in stamboom 133. Hij is gestorven in 1633, ongeveer 41 jaar oud, in Stiens.  
Noot: *Boer te Stiens.*
381. GRIET DIRKS GERBRANDA (Geale's Stambetovergrootmoeder) werd geboren in 1596, in Ferwerd, als kind van Dirk Gerrits Gerbranda<sup>439</sup> en Lysbeth Claesdr<sup>440</sup>, zoals getoond in stamboom 134. Zij is gestorven op 18 mei 1675, ongeveer 78 jaar oud, in Stiens.  
Sybe Wopckes Andringa<sup>380</sup> huwde Griet Dirks Gerbranda. Zij kregen een zoon:  
Johannes Sijbes Andringa<sup>327</sup>  
*Deze familie wordt getoond als stamboom 116.*
382. UPT JOUCKESZ (Geale's Stambetovergrootvader) werd geboren in 1580. Hij is gestorven in 1655, ongeveer 75 jaar oud, in Wanswerd.
383. SYTS PIERSDR (Geale's Stambetovergrootmoeder) werd geboren als kind van Pier Gerloffsz<sup>441</sup> en Anna Taeckesdr<sup>442</sup>, zoals getoond in stamboom 135. Zij is gestorven in 1616 in Wanswerd.

Upt Jouckesz<sup>382</sup> huwde Syts Piersdr. Zij kregen twee kinderen:

Sytske Upts<sup>332</sup> in 1616

Abe Upts Donia<sup>386</sup> in 1625

*Deze familie wordt getoond als stamboom 117.*

384. PYTTER WYBES HIBBEMA (Geale's Stambetovergrootvader) werd geboren in 1626, in Hiaure, als kind van Wybe Pytters Hibma<sup>443</sup> en Teth Ottesdr<sup>444</sup>, zoals getoond in stamboom 136. Hij is gestorven in 1695, ongeveer 69 jaar oud, in Hiaure.
385. TJEERTIE JACOBS (Geale's Stambetovergrootmoeder) werd geboren in 1630.  
Pytter Wybes Hibbema<sup>384</sup> huwde Tjeertie Jacobs. Zij kregen een zoon:  
Wybe Pyters (Donia) Hibma<sup>333</sup> in 1653  
*Deze familie wordt getoond als stamboom 118.*
386. ABE UPTS DONIA (Geale's Stambetovergrootvader) werd geboren in 1625, in Wanswerd, als kind van Upt Jouckesz<sup>382</sup> en Syts Piersdr<sup>383</sup>. Hij is gestorven in 1672, ongeveer 47 jaar oud, in Wanswerd.
387. SYTSKE TJERCKS RINTJEMA (Geale's Stambetovergrootmoeder) werd geboren in 1625.  
Abe Upts Donia<sup>386</sup> huwde Sytske Tjercks Rintjema. Zij kregen een zoon:  
Dirck Abes Donia<sup>335</sup> in 1652  
*Deze familie wordt getoond als stamboom 119.*
388. ROMCKE HARMENS (Geale's Stambetovergrootvader) werd geboren in 1630 als kind van Harmen Tjercx<sup>447</sup> en Tiedt Onbekend<sup>448</sup>, zoals getoond binnen stamboom 102. Hij is gestorven in 1668, ongeveer 38 jaar oud.
389. RIEMCKE JOUCKES (Geale's Stambetovergrootmoeder) werd geboren in 1635, in Hallum, als kind van Joucke Pytters<sup>449</sup>, zoals getoond binnen stamboom 102. Zij is gestorven in 1681, ongeveer 46 jaar oud, in Hallum.  
Romcke Harmens<sup>388</sup> huwde Riemcke Jouckes. Zij kregen een dochter:  
Rixt Romckes<sup>336</sup> in 1662  
*Deze familie wordt getoond binnen stamboom 102.*
390. BARTOLD FOLCKERTS BOERSMA (Geale's Stambetovergrootvader) werd geboren (+/-) in 1615 als kind van Folckert Boersma<sup>450</sup>, zoals getoond in stamboom 138.  
Bartold was de vader van een zoon:  
Folkert Bartelds Boersma<sup>337</sup> in 1635  
*Deze familie wordt getoond als stamboom 120.*
391. GAELE JOCHUMS (Geale's Stambetovergrootvader) werd geboren (+/-) in 1570.  
Gaele was de vader van een dochter:  
Trijntje Gaeles (Gaelis)<sup>341</sup> in 1600  
*Deze familie wordt getoond binnen stamboom 87.*
392. HAYE WYTZES (Geale's Stambetovergrootvader) werd geboren in 1562, in Beets, als kind van Wytse Haijes<sup>451</sup> en Jouck Onbekend<sup>452</sup>, zoals getoond binnen stamboom 121. Hij is gestorven (Buried in Suameer) op 7 juni 1641, ongeveer 78 jaar oud, in Bergum.
393. HOUCK SIERDTS (Geale's Stambetovergrootmoeder) werd geboren in 1566, in Oud Beets, als kind van Sierdt Riencksz Blaauw<sup>453</sup> en Auck Wybes<sup>454</sup>, zoals getoond in stamboom 139. Zij is gestorven op 20 november 1641, ongeveer 75 jaar oud, in Suameer.  
Haye Wytzes<sup>392</sup> huwde Houck Sierdts. Zij kregen een zoon:  
Gaele Haijes<sup>342</sup> in 1605  
*Deze familie wordt getoond als stamboom 121.*
394. JACOB STEVENS WASSENAAR CUYCK (Geale's Stambetovergrootvader) werd geboren in 1557, in Sint Jacobiparochie, als kind van Steffen Claeses Wassenaar<sup>455</sup> en Jannichjen Lourens Coster<sup>456</sup>, zoals getoond in stamboom 140. Hij is gestorven op 30 januari 1643, ongeveer 85 jaar oud, in Harlingen.  
Noot: 1626 Mr. Bierbrouwer.
395. CORNELISKE ARRIENS SCHEYFF (Geale's Stambetovergrootmoeder) werd geboren in 1555, in Sint Jacobiparochie, als kind van Arrien Jans Scheyff<sup>457</sup> en Marrichje Arriensdr Cuyck<sup>458</sup>, zoals getoond in stamboom 141. Corneliske werd „Corsie van Cuyck” genoemd. Zij is gestorven in 1627, ongeveer 72 jaar oud.  
Jacob Stevens Wassenaar Cuyck<sup>394</sup> huwde Corneliske Arriens Scheyff. Zij kregen een zoon:  
Jan Jacobs Kuiken<sup>348</sup> in 1585  
*Deze familie wordt getoond als stamboom 122.*
396. ARRIEN SYMONSZ (SLIM) SCHEYFF (Geale's Stambetovergrootvader) werd geboren in 1575 als kind van Symon Arriens Scheyff<sup>459</sup> en Ndr (SLM) van Ysselmonde<sup>460</sup>, zoals getoond in stamboom 142. Hij is gestorven in 1632, ongeveer 57 jaar oud.

Noot: 1649 Ruzie over Erfenis.

397. TRIJNTJE WALINGS (Geale's Stambetovergrootmoeder) werd geboren in 1585, in Sint Jacobiparochie, als kind van Waling Walings<sup>461</sup>, zoals getoond in stamboom 143.  
 Arrien Symonsz (Slim) Scheyff<sup>396</sup> huwde Trijntje Walings. Zij kregen een dochter:  
 Dieuwer Arriens Slim<sup>349</sup> in 1608  
*Deze familie wordt getoond als stamboom 123.*
398. ARIAEN CORNELIS CUYCK (LEXMOND) LONT (Geale's Stambetovergrootvader) werd geboren (Van Ysse, ook van Lexmonde) in 1560 als kind van Cornelis Adriaens Cuyck<sup>462</sup>, zoals getoond in stamboom 144. Hij is gestorven in Franeker.
399. HENCKE WOPKES WYGARA (Geale's Stambetovergrootmoeder) werd geboren in 1552, in Terzool, als kind van Wopke Douwes Wygara<sup>463</sup> en Jouwer Dyercks Fogelsangh<sup>464</sup>, zoals getoond in stamboom 145.  
 Ariaen Cornelis Cuyck (Lexmond) Lont<sup>398</sup> huwde Hencke Wopkes Wygara. Zij kregen een zoon:  
 Dirk Arriens Lont<sup>350</sup> in 1600  
*Deze familie wordt getoond als stamboom 124.*
400. JAN GERBENSZ (Geale's Stambetovergrootvader) werd geboren in 1585 als kind van Gerben Thonisz<sup>465</sup> en Henrickie Stevensdr<sup>466</sup>, zoals getoond in stamboom 146. Hij is gestorven in 1625, ongeveer 40 jaar oud.
401. ANTJE REIJNERSDR (Geale's Stambetovergrootmoeder) werd geboren als kind van Reijner Jansz<sup>467</sup> en Fokel Sjoerdsdr<sup>468</sup>, zoals getoond binnen stamboom 107.  
 Jan Gerbensz<sup>400</sup> huwde Antje Reijnersdr. Zij kregen een zoon:  
 Gerben Jans Verlaen<sup>351</sup> in 1619  
*Deze familie wordt getoond als stamboom 125.*
402. DIRCK STEVENSZ (Geale's Stambetovergrootvader) werd geboren als kind van Steven Willems<sup>469</sup>, zoals getoond binnen stamboom 107.
403. AECHIE GERBENSZ (Geale's Stambetovergrootmoeder).  
 Dirck Stevensz<sup>402</sup> huwde Aechie Gerbensdr. Zij kregen een dochter:  
 Aagje Dircksdr<sup>352</sup> in 1627  
*Deze familie wordt getoond binnen stamboom 107.*
404. JAN JACOBS (Geale's Stambetovergrootvader).  
 Jan was de vader van een dochter:  
 Bauckie Jan Jacobsdr<sup>354</sup>  
*Deze familie wordt getoond binnen stamboom 90.*
405. LOUW STOFFELS ROUCKEMA (Geale's Stambetovergrootvader) werd geboren in 1603, in Goëngarijp, als kind van Christoffel Rouckema<sup>424</sup> en Lyopck Sjouckes<sup>425</sup>, zoals getoond in stamboom 129. Hij is gestorven in 1665, ongeveer 62 jaar oud, in Oppenhuizen.
406. ANTIE WICKES (Geale's Stambetovergrootmoeder) werd geboren in 1616, in Uitwellingerga, als kind van Uylcke Foockes<sup>470</sup> en Trijntje Onbekend<sup>471</sup>, zoals getoond binnen stamboom 108. Zij is gestorven in 1665, ongeveer 49 jaar oud.  
 Louw Stoffels Rouckema<sup>405</sup> huwde Antie Wickes. Zij kregen een dochter:  
 Bauck Louwes<sup>356</sup> in 1635  
*Deze familie wordt getoond als stamboom 126.*
407. WYTSE WYBRENS (Geale's Stambetovergrootvader) werd geboren in 1632 als kind van Wybren Wytstes Schroor<sup>472</sup> en Renck Wytstes<sup>473</sup>, zoals getoond in stamboom 147.
408. SIBBEL SIERKS (Geale's Stambetovergrootmoeder) werd geboren in 1635.  
 Wytse Wybrens<sup>407</sup> huwde Sibbel Sierks. Zij kregen een zoon:  
 Wybren Wytstes<sup>357</sup> in 1660  
*Deze familie wordt getoond als stamboom 127.*
409. KARST JURIENS (Geale's Stambetovergrootvader) werd geboren in 1609, in Haskerdijken, als kind van Jurjen Dircks<sup>474</sup> en Ybeltje Sierks<sup>475</sup>, zoals getoond binnen stamboom 109. Hij is gestorven in 1679, ongeveer 70 jaar oud, in Akkrum.
410. RIEMKE ARJENS (Geale's Stambetovergrootmoeder) werd geboren in 1613, in Oldeboorn, als kind van Arjen Sjoerds<sup>476</sup> en Lipcke Symens<sup>477</sup>, zoals getoond binnen stamboom 109. Zij is gestorven in 1682, ongeveer 69 jaar oud, in Oldeboorn.  
 Karst Juriens<sup>409</sup> huwde Riemke Arjens. Zij kregen een dochter:  
 Lipck Karstes<sup>358</sup> in 1650  
*Deze familie wordt getoond binnen stamboom 109.*
411. EELTJE JARICHS (Geale's Stambetovergrootvader) werd geboren in 1634, in Akkrum, als kind van Jarich Eelkes<sup>478</sup>, zoals getoond binnen stamboom 110.

412. RICHT JETSES (Geale's Stambetovergrootmoeder) werd geboren in 1639, in Akkrum.  
Eeltje Jarichs<sup>411</sup> huwde Richt Jetses. Zij kregen een zoon:  
Jarich Eelckes<sup>359</sup> in 1659  
*Deze familie wordt getoond binnen stamboom 110.*
413. RUYRD FOOCKES (Geale's Stambetovergrootvader).  
Ruyrd was de vader van een dochter:  
Ock Ruirds<sup>362</sup> in 1630  
*Deze familie wordt getoond binnen stamboom 93.*
414. GERBEN HOMMES (Geale's Stambetovergrootvader). Hij is gestorven in 1663.
415. BOT HEERES (Geale's Stambetovergrootmoeder). Zij is gestorven in 1663.  
Gerben Hommes<sup>414</sup> huwde Bot Heeres. Zij kregen een zoon:  
Tierck Gerbens<sup>363</sup>  
*Deze familie wordt getoond binnen stamboom 93.*
416. IEME REYNSZ (Geale's Stambetovergrootvader). Hij is gestorven in 1671.  
Ieme was de vader van een dochter:  
Sibbel Imes<sup>364</sup>  
*Deze familie wordt getoond binnen stamboom 93.*
417. KEIMPE SIPKES ENNEMA (Geale's Stambetovergrootvader) werd geboren in 1590 als kind van Sipcke Kempes<sup>479</sup> en Sibbel Oenedr<sup>480</sup>, zoals getoond in stamboom 148.
418. JANTJE OEGES HANSMA (Geale's Stambetovergrootmoeder) werd geboren in 1600.  
Keimpe Sipkes Ennema<sup>417</sup> huwde Jantje Oeges Hansma. Zij kregen een zoon:  
Oege Keimpes Hansma<sup>365</sup> in 1620  
*Deze familie wordt getoond als stamboom 128.*
419. CLAES HERINGA (Geale's Stambetovergrootvader) werd geboren in 1610.  
Claes was de vader van een zoon:  
Sybren Claeses Heringa<sup>367</sup> in 1630  
*Deze familie wordt getoond binnen stamboom 94.*
420. PIETER JACOBS (Geale's Stambetovergrootvader) werd geboren in 1610. Hij is gestorven in 1662, ongeveer 52 jaar oud.
421. JANTIEN CORNELISDR (Geale's Stambetovergrootmoeder) werd geboren in 1610.  
Pieter Jacobs<sup>420</sup> huwde Jantien Cornelisdr. Zij kregen een dochter:  
Piercke Pieters<sup>368</sup> in 1640  
*Deze familie wordt getoond binnen stamboom 94.*
422. ADZE FEDZTES (Geale's Stambetovergrootvader) werd geboren in 1595. Hij is gestorven in 1666, ongeveer 71 jaar oud.
423. OCK AUCKES (Geale's Stambetovergrootmoeder) werd geboren in 1595.  
Adze Fedztes<sup>422</sup> huwde Ock Auckes. Zij kregen een zoon:  
Fetze Atses<sup>369</sup> in 1620  
*Deze familie wordt getoond binnen stamboom 95.*
424. CHRISTOFFEL ROUCKEMA (Geale's Stambetovergrootvader) werd geboren in 1577, in Goënga, als kind van Roucke Stoffelsz Rouckema<sup>481</sup> en Claessien Broers<sup>482</sup>, zoals getoond in stamboom 149. Hij is gestorven op 17 mei 1627, ongeveer 49 jaar oud, in Goëngarijp.
425. LYOPCK SJOUCKES (Geale's Stambetovergrootmoeder) werd geboren in 1585, in Deersum, als kind van Sjoucke Pieters<sup>483</sup> en Ansck Aettes<sup>484</sup>, zoals getoond binnen stamboom 112. Zij is gestorven in 1621, ongeveer 36 jaar oud, in Goëngarijp.  
Christoffel Rouckema<sup>424</sup> huwde Lyopck Sjouckes. Zij kregen twee kinderen:  
Louw Stoffels Rouckema<sup>405</sup> in 1603  
Lyopck Stoffels<sup>370</sup> in 1617  
*Deze familie wordt getoond als stamboom 129.*
426. JELLE REYNERS (Geale's Stambetovergrootvader) werd geboren in 1600, in Uitwellingerga, als kind van Reyner Eelckes<sup>485</sup> en Sieuw Jelles<sup>486</sup>, zoals getoond binnen stamboom 130. Hij is gestorven in 1650, ongeveer 50 jaar oud, in Uitwellingerga.
427. HYLCK PIERS BROERSMA (Geale's Stambetovergrootmoeder) werd geboren in 1608, in Legemeer, als kind van Pier Ockes Broersma<sup>487</sup> en Sjouck Annesdr<sup>488</sup>, zoals getoond in stamboom 150. Zij is gestorven in 1644, ongeveer 36 jaar oud, in Uitwellingerga.  
Jelle Reyners<sup>426</sup> huwde Hylck Piers Broersma. Zij kregen een zoon:  
Reyner Jelles Boersma<sup>371</sup> in 1625  
*Deze familie wordt getoond als stamboom 130.*

428. JURJEN (GEORG) VAN INGEN (Geale's Stambetovergrootvader) werd geboren in 1580.  
 Jurjen was de vader van een dochter:  
 Bauck Jurriens van Ingen<sup>372</sup> in 1620  
*Deze familie wordt getoond binnen stamboom 96.*
429. FEDDE AEBELES (Geale's Stambetovergrootvader) werd geboren in 1600 als kind van Aebele Feddes<sup>489</sup>, zoals getoond binnen stamboom 131.  
 Fedde was de vader van een zoon:  
 Oebele Feddes<sup>373</sup> in 1625  
*Deze familie wordt getoond als stamboom 131.*
430. ANNE JANS (Geale's Stambetovergrootvader) werd geboren (+/-) in 1590.  
 Anne was de vader van een zoon:  
 Sijmen Annes<sup>375</sup> in 1620  
*Deze familie wordt getoond binnen stamboom 97.*
431. YME HANSEZ (Geale's Stambetovergrootvader) werd geboren (+/-) in 1598.
432. TRIJN DOYTZEDR (Geale's Stambetovergrootmoeder) werd geboren (+/-) in 1600.  
 Yme Hansez<sup>431</sup> huwde Trijn Doytzedr. Zij kregen een dochter:  
 Folkouw Ymes<sup>376</sup> in 1626  
*Deze familie wordt getoond binnen stamboom 97.*
433. MELLE UPCKES (Geale's Stambetovergrootvader) werd geboren in 1607 als kind van Upcke Jans<sup>490</sup> en Trijn Melles<sup>491</sup>, zoals getoond in stamboom 151.
434. HAECK YPEDR (Geale's Stambetovergrootmoeder) werd geboren in 1615.  
 Melle Upckes<sup>433</sup> huwde Haeck Ypedr. Zij kregen een zoon:  
 Ype Melles<sup>377</sup> in 1656  
*Deze familie wordt getoond als stamboom 132.*
435. SJOERD HEERES (Geale's Stambetovergrootvader) werd geboren (+/-) in 1636.
436. TRIJNTJE PIETERS (Geale's Stambetovergrootmoeder).  
 Sjoerd Heeres<sup>435</sup> huwde Trijntje Pieters. Zij kregen een dochter:  
 Tiets Sjoerds<sup>378</sup> in 1660  
*Deze familie wordt getoond binnen stamboom 98.*

### **Generatie van 11 maal oud-oud-grootouders**

437. WOPCKE RIENCX ANDRINGA (Geale's Stamoudvader) werd geboren in 1567, in Goutum, als kind van Rienck Tjaerts van Andringa Ook Tjallema<sup>492</sup> en Bauck Sjoerdsdr<sup>493</sup>, zoals getoond in stamboom 152. Hij is gestorven in 1640, ongeveer 73 jaar oud, in Wirdum.
438. TYAM SYBRENS ADAMA (Geale's Stamoudmoeder) werd geboren (+/-) in 1570, in Scharnegoutum, als kind van Sybren Douwes Adama Van Hiddema<sup>494</sup> en Jouwer Gerrytz Fogelsangh<sup>495</sup>, zoals getoond in stamboom 153. Zij is gestorven in 1618, ongeveer 48 jaar oud, in Wirdum.  
 Wopcke Riencx Andringa<sup>437</sup> huwde Tyam Sybrens Adama. Zij kregen een zoon:  
 Sybe Wopckes Andringa<sup>380</sup> in 1592  
*Deze familie wordt getoond als stamboom 133.*
439. DIRK GERRITS GERBRANDA (Geale's Stamoudvader) werd geboren in 1580 als kind van Gerrit Dirks Gerbranda<sup>496</sup>, zoals getoond binnen stamboom 134. Hij is gestorven in 1633, ongeveer 53 jaar oud.
440. LYSBETH CLAESDR (Geale's Stamoudmoeder) werd geboren in 1570 als kind van Claes Pietersz (Claas) toe Saarda<sup>497</sup>, zoals getoond binnen stamboom 116. Zij is gestorven in 1633, ongeveer 63 jaar oud.  
 Dirk Gerrits Gerbranda<sup>439</sup> huwde Lysbeth Claesdr. Zij kregen een dochter:  
 Griet Dirks Gerbranda<sup>381</sup> in 1596  
*Deze familie wordt getoond als stamboom 134.*
441. PIER GERLOFFSZ (Geale's Stamoudvader) werd geboren in 1535, in Kimsward, als kind van Gerloff Annesz<sup>498</sup>, zoals getoond in stamboom 154. Hij is gestorven (tussen 1601 en 1607) in 1601, ongeveer 66 jaar oud, in Kimsward.
442. ANNA TAECKESDR (Geale's Stamoudmoeder). Zij is gestorven in 1607.  
 Pier Gerloffsz<sup>441</sup> huwde Anna Taeckesdr. Zij kregen een dochter:  
 Syts Piersdr<sup>383</sup>  
*Deze familie wordt getoond als stamboom 135.*
443. WYBE PYTTERS HIBMA (Geale's Stamoudvader) werd geboren in 1600 als kind van Pytter Wybes Hibma<sup>499</sup>, zoals getoond in stamboom 155. Hij is gestorven in 1655, ongeveer 55 jaar oud.

444. TETH OTTESDR (Geale's Stamoudmoeder) werd geboren in 1595 als kind van Otte Hanckes<sup>500</sup> en Geerte Oegesdr<sup>501</sup>, zoals getoond in stamboom 156. Zij is gestorven in 1627, ongeveer 32 jaar oud.  
Wybe Pytters Hibma<sup>443</sup> huwde Teth Ottesdr. Zij kregen een zoon:  
Pytter Wybes Hibbema<sup>384</sup> in 1626  
*Deze familie wordt getoond als stamboom 136.*
445. UPT JOUCKESZ (Geale's Stamoudvader) werd geboren in 1585 als kind van Joucke Folpertsz<sup>502</sup>, zoals getoond binnen stamboom 137. Hij is gestorven in 1655, ongeveer 70 jaar oud.
446. SEPCK ABBESDR DONIA (Geale's Stamoudmoeder) werd geboren in 1590 als kind van Abbe Lolckes Donia<sup>503</sup> en Aeff Sytses Ropta<sup>504</sup>, zoals getoond in stamboom 157. Zij is gestorven in 1666, ongeveer 76 jaar oud.  
Upt Jouckesz<sup>445</sup> huwde Sepck Abbesdr Donia. Zij kregen een zoon:  
Abe Upts Donia<sup>386</sup> in 1625  
*Deze familie wordt getoond als stamboom 137.*
447. HARMEN TJERCX (Geale's Stamoudvader) werd geboren in 1600.
448. TIEDT ONBEKEND (Geale's Stamoudmoeder) werd geboren in 1600.  
Harmen Tjercx<sup>447</sup> huwde Tiedt Onbekend. Zij kregen een zoon:  
Romcke Harmens<sup>388</sup> in 1630  
*Deze familie wordt getoond binnen stamboom 102.*
449. JOUCKE PYTTERS (Geale's Stamoudvader) werd geboren in 1605.  
Joucke was de vader van een dochter:  
Riemcke Jouckes<sup>389</sup> in 1635  
*Deze familie wordt getoond binnen stamboom 102.*
450. FOLCKERT BOERSMA (Geale's Stamoudvader) werd geboren in 1580 als kind van Arjen Jansz Boersma<sup>505</sup> en Lysbeth Geertsdr<sup>506</sup>, zoals getoond binnen stamboom 138.  
Folckert was de vader van een zoon:  
Bartold Folckerts Boersma<sup>390</sup> in 1615  
*Deze familie wordt getoond als stamboom 138.*
451. WYTSE HAIJES (Geale's Stamoudvader) werd geboren in 1535, in Beets, als kind van Haije Wytzes<sup>507</sup>, zoals getoond binnen stamboom 121. Hij is gestorven op 15 september 1591, ongeveer 56 jaar oud, in Beets.
452. JOUCK ONBEKEND (Geale's Stamoudmoeder) werd geboren in 1539, in Beets. Zij is gestorven in 1591, ongeveer 52 jaar oud, in Beets.  
Wytse Haijes<sup>451</sup> huwde Jouck Onbekend. Zij kregen een zoon:  
Haye Wytzes<sup>392</sup> in 1562  
*Deze familie wordt getoond binnen stamboom 121.*
453. SIERDT RIENCKSZ BLAAUW (Geale's Stamoudvader) werd geboren in 1535, in Garijp, als kind van Rienck Blaauw<sup>508</sup>, zoals getoond binnen stamboom 121. Hij is gestorven in 1609, ongeveer 74 jaar oud, in Garijp.
454. AUCK WYBES (Geale's Stamoudmoeder) werd geboren in 1533, in Bergum, als kind van Wybe Melles Jellama<sup>509</sup> en Saep Meyerts Haersma<sup>510</sup>, zoals getoond in stamboom 158. Zij is gestorven in 1609, ongeveer 76 jaar oud, in Beets.  
Sierdt Riencksz Blaauw<sup>453</sup> huwde Auck Wybes. Zij kregen een dochter:  
Houck Sierdts<sup>393</sup> in 1566  
*Deze familie wordt getoond als stamboom 139.*
455. STEFFEN CLAESES WASSENAAR (Geale's Stamoudvader) werd geboren in 1523, in Sint Jacobiparochie, als kind van Claes Willems Wassenaar<sup>511</sup> en Martien Jacobsd<sup>512</sup>, zoals getoond in stamboom 159. Hij is gestorven in 1612, ongeveer 89 jaar oud, in Sint Jacobiparochie.  
Noot: *Erfgenaam Pieter Cornelis Kuik  
Landbouwer plaats 5.*
456. JANNICHJEN LOURENS COSTER (Geale's Stamoudmoeder) werd geboren in 1520 als kind van Lourens Gerrits (Coster) van Poelgeest<sup>513</sup> en Eemsgen Jan-Maurijns van Tol<sup>514</sup>, zoals getoond in stamboom 160. Zij is gestorven in 1554, ongeveer 34 jaar oud, in Sint Jacobiparochie.  
Steffen Claeses Wassenaar<sup>455</sup> huwde Jannichjen Lourens Coster. Zij kregen een zoon:  
Jacob Stevens Wassenaar Cuyck<sup>394</sup> in 1557  
*Deze familie wordt getoond als stamboom 140.*
457. ARRIEN JANS SCHEYFF (Geale's Stamoudvader) werd geboren in 1530, in Vrouwenparochie, als kind van Jan Hermans Scheyff<sup>515</sup>, zoals getoond in stamboom 161. Hij is gestorven in 1614, ongeveer 84 jaar oud, in Harlingen.
458. MARRICHJE ARRIENSDR CUYCK (Geale's Stamoudmoeder) werd geboren in 1530 als kind van Arriaen Gerrits Cuyck<sup>516</sup>, zoals getoond in stamboom 163. Zij is gestorven in 1614, ongeveer 84 jaar oud.

Arrien Jans Scheyff<sup>457</sup> huwde Marrichje Arriensdr Cuyck. Zij kregen twee kinderen:  
 Symon Arriens Scheyff<sup>459</sup> in 1550  
 Corneliske Arriens Scheyff<sup>395</sup> in 1555  
*Deze familie wordt getoond als stamboom 141.*

459. SYMON ARRIENS SCHEYFF (Geale's Stamoudvader) werd geboren in 1550, in Vrouwenparochie, als kind van Arrien Jans Scheyff<sup>457</sup> en Marrichje Arriensdr Cuyck<sup>458</sup>, zoals getoond in stamboom 141.

460. NDR (SLM) VAN YSSELMONDE (Geale's Stamoudmoeder) werd geboren in 1550.  
 Symon Arriens Scheyff<sup>459</sup> huwde Ndr (SLM) van Ysselmonde. Zij kregen een zoon:  
 Arrien Symonsz (Slim) Scheyff<sup>396</sup> in 1575  
*Deze familie wordt getoond als stamboom 142.*

461. WALING WALINGS (Geale's Stamoudvader) werd geboren in 1562, in Sint Annaparochie, als kind van Walingh Symons de Jongere<sup>517</sup> en Foockel Onbekend<sup>518</sup>, zoals getoond in stamboom 164. Hij is gestorven op 10 november 1605, ongeveer 43 jaar oud, in Vrouwenparochie.  
 Waling was de vader van een dochter:  
 Trijntje Walings<sup>397</sup> in 1585  
*Deze familie wordt getoond als stamboom 143.*

462. CORNELIS ADRIAENS CUYCK (Geale's Stamoudvader) werd geboren in 1530 als kind van Arriaen Gerrits Cuyck<sup>516</sup>, zoals getoond in stamboom 162.  
 Cornelis was de vader van een zoon:  
 Ariaen Cornelis Cuyck (Lexmond) Lont<sup>398</sup> in 1560  
*Deze familie wordt getoond als stamboom 144.*

463. WOPKE DOUWES WYGARA (Geale's Stamoudvader) werd geboren in 1520, in Terzool, als kind van Douwe Wopkes Wygara<sup>519</sup>, zoals getoond in stamboom 165. Hij is gestorven op 3 augustus 1584, ongeveer 64 jaar oud, in Terzool.

464. JOUWER DYERCKS FOGELSANGH (Geale's Stamoudmoeder) werd geboren in 1520, in Bolsward, als kind van Deyrcks Gerritsz Fogelsangh<sup>520</sup> en Bauck Jarichsdr Atsma<sup>521</sup>, zoals getoond in stamboom 166.  
 Wopke Douwes Wygara<sup>463</sup> huwde Jouwer Dyercks Fogelsangh. Zij kregen een dochter:  
 Hencke Wopkes Wygara<sup>399</sup> in 1552  
*Deze familie wordt getoond als stamboom 145.*

465. GERBEN THONISZ (Geale's Stamoudvader) werd geboren in 1545 als kind van Thonis Thonisz<sup>522</sup>, zoals getoond binnen stamboom 146. Hij is gestorven in 1585, ongeveer 40 jaar oud.

466. HENRICKIE STEVENS DR (Geale's Stamoudmoeder) werd geboren in 1550 als kind van Steven Claesz<sup>523</sup> en Mej. Claesdr<sup>524</sup>, zoals getoond in stamboom 168.  
 Gerben Thonisz<sup>465</sup> huwde Henrickie Stevensdr. Zij kregen een zoon:  
 Jan Gerbensz<sup>400</sup> in 1585  
*Deze familie wordt getoond als stamboom 146.*

467. REIJNER JANSZ (Geale's Stamoudvader).

468. FOKEL SJOERDS DR (Geale's Stamoudmoeder).  
 Reijner Jansz<sup>467</sup> huwde Fokel Sjoerdsdr. Zij kregen een dochter:  
 Antje Reijnersdr<sup>401</sup>  
*Deze familie wordt getoond binnen stamboom 107.*

469. STEVEN WILLEMS (Geale's Stamoudvader).

Steven was de vader van een zoon:  
 Dirck Stevensz<sup>402</sup>  
*Deze familie wordt getoond binnen stamboom 107.*

470. UYLCKE FOOCKES (Geale's Stamoudvader) werd geboren in 1580, in Uitwellingerga.

471. TRIJNTJE ONBEKEND (Geale's Stamoudmoeder) werd geboren in 1580, in Uitwellingerga.  
 Uylcke Foockes<sup>470</sup> huwde Trijntje Onbekend. Zij kregen een dochter:  
 Antie Wickes<sup>406</sup> in 1616  
*Deze familie wordt getoond binnen stamboom 108.*

472. WYBREN WYTSES SCHROOR (Geale's Stamoudvader) werd geboren in 1603, in Poppingawier, als kind van Wythie Jenckes Schroor<sup>525</sup>, zoals getoond binnen stamboom 147.

473. RENCK WYTSES (Geale's Stamoudmoeder) werd geboren in 1605 als kind van Wytse Pieckes<sup>526</sup> en Mints Bintiedr<sup>527</sup>, zoals getoond binnen stamboom 147.  
 Wybren Wytsets Schroor<sup>472</sup> huwde Renck Wytsets. Zij kregen een zoon:  
 Wytse Wybrens<sup>407</sup> in 1632  
*Deze familie wordt getoond als stamboom 147.*

474. JURJEN DIRCKS (Geale's Stamoudvader) werd geboren in 1590, in Haskerdijken. Hij is gestorven op 17 augustus 1671, ongeveer 81 jaar oud, in Haskerdijken.
475. YBELTJE SIERKS (Geale's Stamoudmoeder) werd geboren in 1573.  
 Jurjen Dircks<sup>474</sup> huwde Ybeltje Sierks. Zij kregen een zoon:  
 Karst Juriens<sup>409</sup> in 1609  
*Deze familie wordt getoond binnen stamboom 109.*
476. ARJEN SJOERDS (Geale's Stamoudvader) werd geboren in 1580, in Oldeboorn. Hij is gestorven in 1666, ongeveer 86 jaar oud, in Oldeboorn.
477. LIPCKE SYMENS (Geale's Stamoudmoeder) werd geboren in 1583, in Oldeboorn. Zij is gestorven in 1655, ongeveer 72 jaar oud, in Oldeboorn.  
 Arjen Sjoerds<sup>476</sup> huwde Lipcke Symens. Zij kregen een dochter:  
 Riemke Arjens<sup>410</sup> in 1613  
*Deze familie wordt getoond binnen stamboom 109.*
478. JARICH EELKES (Geale's Stamoudvader) werd geboren in 1615.  
 Jarich was de vader van een zoon:  
 Eeltje Jarichs<sup>411</sup> in 1634  
*Deze familie wordt getoond binnen stamboom 110.*
479. SIPCKE KEMPES (Geale's Stamoudvader) werd geboren in 1560 als kind van Keimpe Sipckes<sup>528</sup> en Ath Ennedr<sup>529</sup>, zoals getoond binnen stamboom 148.
480. SIBBEL OENEDR (Geale's Stamoudmoeder) werd geboren in 1570.  
 Sipcke Kempes<sup>479</sup> huwde Sibbel Oenedr. Zij kregen een zoon:  
 Keimpe Sipkes Ennema<sup>417</sup> in 1590  
*Deze familie wordt getoond als stamboom 148.*
481. ROUCKE STOFFELSZ ROUCKEMA (Geale's Stamoudvader) werd geboren in 1540, in Goëngarijp, als kind van Christoffel Rouckes Rouckema<sup>530</sup>, zoals getoond in stamboom 169. Hij is gestorven in 1578, ongeveer 38 jaar oud, in Goëngarijp.
482. CLAESSIEN BROERS (Geale's Stamoudmoeder) werd geboren in 1545. Zij is gestorven in 1621, ongeveer 76 jaar oud.  
 Roucke Stoffelsz Rouckema<sup>481</sup> huwde Claessien Broers. Zij kregen een zoon:  
 Christoffel Rouckema<sup>424</sup> in 1577  
*Deze familie wordt getoond als stamboom 149.*
483. SJOUCKE PIETERS (Geale's Stamoudvader).  
 Sjoucke huwde 2 maal. Hij huwde met Ansck Aettes<sup>484</sup> en Ansck Aettes<sup>484</sup>.
484. ANSCK AETTES (Geale's Stamoudmoeder) werd geboren in 1560. Zij is gestorven in 1625, ongeveer 65 jaar oud.  
 Ansck huwde 2 maal. Zij huwde met Sjoucke Pieters<sup>483</sup> en Sjoucke Pieters<sup>483</sup>.  
 Sjoucke Pieters<sup>483</sup> huwde Ansck Aettes. Zij kregen een dochter:  
 Lyopck Sjouckes<sup>425</sup> in 1585  
*Deze familie wordt getoond binnen stamboom 112.*  
 Sjoucke Pieters<sup>483</sup> huwde Ansck Aettes. Zie stamboom 112.
485. REYNER EELCKES (Geale's Stamoudvader) werd geboren in 1570, in Uitwellingerga, als kind van Eelcke Reiners<sup>531</sup>, zoals getoond binnen stamboom 130. Hij is gestorven in Harich.
486. SIEUW JELLES (Geale's Stamoudmoeder) werd geboren in 1565.  
 Reyner Eelckes<sup>485</sup> huwde Sieuw Jelles. Zij kregen een zoon:  
 Jelle Reyners<sup>426</sup> in 1600  
*Deze familie wordt getoond binnen stamboom 130.*
487. PIER OCKES BROERSMA (Geale's Stamoudvader) werd geboren in 1554, in Teroele, als kind van Ocke Ockes van Ockinga<sup>532</sup> en Hylck Folckerts Broersma<sup>533</sup>, zoals getoond in stamboom 170. Hij is gestorven in 1612, ongeveer 58 jaar oud, in Teroele.
488. SJOUCK ANNESDR (Geale's Stamoudmoeder) werd geboren in 1565, in Teroele. Zij is gestorven in 1656, ongeveer 91 jaar oud, in Legemeer.  
 Pier Ockes Broersma<sup>487</sup> huwde Sjouck Annesdr. Zij kregen een dochter:  
 Hylck Piers Broersma<sup>427</sup> in 1608  
*Deze familie wordt getoond als stamboom 150.*
489. AEBELE FEDDES (Geale's Stamoudvader) werd geboren in 1562 als kind van Fedde Ebeles<sup>534</sup>, zoals getoond binnen stamboom 131. Hij is gestorven in 1640, ongeveer 78 jaar oud.  
 Aebele was de vader van een zoon:  
 Fedde Aebeles<sup>429</sup> in 1600  
*Deze familie wordt getoond binnen stamboom 131.*

490. UPCKE JANS (Geale's Stamoudvader) werd geboren in 1580 als kind van Jan Jans<sup>535</sup> en Rinck Upckedr<sup>536</sup>, zoals getoond binnen stamboom 132. Hij is gestorven in 1646, ongeveer 66 jaar oud.
491. TRIJN MELLE (Geale's Stamoudmoeder) werd geboren in 1583, in Oosterlittens, als kind van Melle Feddes<sup>537</sup> en Aeth Hendricksdr van Marshorne<sup>538</sup>, zoals getoond in stamboom 171.  
Upcke Jans<sup>490</sup> huwde Trijn Melles. Zij kregen een zoon:  
Melle Upckes<sup>433</sup> in 1607  
*Deze familie wordt getoond als stamboom 151.*

### Generatie van 12 maal oud-oud-grootouders

492. RIENCK TJAERTS VAN ANDRINGA OOK TJALLEMA (Geale's Stamoudgrootvader) werd geboren in 1520, in Goutum, als kind van Tjaert Feyckes van Andringa<sup>539</sup> en Jelck Aeltzes Tjallingha (Tjallema)<sup>540</sup>, zoals getoond in stamboom 172.
493. BAUCK SJOERDSDR (Geale's Stamoudgrootmoeder) werd geboren (+/-) in 1530. Zij is gestorven in 1600, ongeveer 70 jaar oud.  
Rienck Tjaerts van Andringa Ook Tjallema<sup>492</sup> huwde Bauck Sjoerdsdr. Zij kregen een zoon:  
Wopcke Rienx Andringa<sup>437</sup> in 1567  
*Deze familie wordt getoond als stamboom 152.*
494. SYBREN DOUWES ADAMA VAN HIDDEMA (Geale's Stamoudgrootvader) werd geboren in 1540, in Scharnegoutum, als kind van Douwe Ypes<sup>541</sup> en Jeessel Lolliesdr (Yseltje) Adama<sup>542</sup>, zoals getoond in stamboom 173. Hij leeft niet meer.  
Noot: *Hij is sûnder mis genamt fan omke Sybren Epes.*

*Hy hat alles yn it wurk steld om de Boazumer Adama-pleats yn ien hân tekrijen, al hat er der sels nooit boer west.*

*Hja wurdde boer en boerin op Skearnegoutum, nei alle wierskyn op inkleasterpleats.*

*Yn 1579 wie Sybren folmacht fan syn wenplak.*

*Foar 1572 hie Sybren al lân yn Adama koft.*

*Yn 1580 kocht er Ryoerdt Sickes Atsma en dy dêrút.*

*Yn 1594 is hy foar it lêst neamd.*

495. JOUWER GERRYTSZ FOGELSANGH (Geale's Stamoudgrootmoeder) werd geboren in 1542, in Scharnegoutum, als kind van Gerrit Deyrcks Fogelsangh<sup>543</sup> en Tyamck Saeckles Atsma<sup>544</sup>, zoals getoond in stamboom 174. Zij is gestorven op 15 juli 1573, ongeveer 31 jaar oud, in Scharnegoutum.  
Sybren Douwes Adama Van Hiddema<sup>494</sup> huwde Jouwer Gerrytsz Fogelsangh. Zij kregen een dochter:  
Tyam Sybrens Adama<sup>438</sup> in 1570  
*Deze familie wordt getoond als stamboom 153.*

496. GERRIT DIRKS GERBRANDA (Geale's Stamoudgrootvader) werd geboren in 1550, in Ferwerd, als kind van Dirk Gerbranda<sup>545</sup>, zoals getoond binnen stamboom 134. Hij is gestorven in 1616, ongeveer 66 jaar oud, in Ferwerd.  
Gerrit was de vader van een zoon:  
Dirk Gerrits Gerbranda<sup>439</sup> in 1580  
*Deze familie wordt getoond binnen stamboom 134.*

497. CLAES PIETERSZ (CLAAS) TOE SAARDA (Geale's Stamoudgrootvader) werd geboren (+/-) in 1540.  
Claes was de vader van een dochter:  
Lysbeth Claesdr<sup>440</sup> in 1570  
*Deze familie wordt getoond binnen stamboom 116.*

498. GERLOFF ANNESZ (Geale's Stamoudgrootvader) werd geboren (tussen 1505 en 1510) in 1505, in Kimsverd, als kind van Anne Pybes Pybes<sup>546</sup> en Tyedt Gerlofs<sup>547</sup>, zoals getoond in stamboom 175. Hij is gestorven (voor 1578) in 1578, ongeveer 73 jaar oud.  
Gerloff was de vader van een zoon:  
Pier Gerloffsz<sup>441</sup> in 1535  
*Deze familie wordt getoond als stamboom 154.*

499. PYTTER WYBES HIBMA (Geale's Stamoudgrootvader) werd geboren in 1570 als kind van Wybe Hibbema<sup>548</sup>, zoals getoond in stamboom 176.  
Pytter was de vader van een zoon:  
Wybe Pytters Hibma<sup>443</sup> in 1600  
*Deze familie wordt getoond als stamboom 155.*

500. OTTE HANCKES (Geale's Stamoudgrootvader) werd geboren in 1570 als kind van Hancke Bottes<sup>549</sup> en Tziets Merx<sup>550</sup>, zoals getoond binnen stamboom 156.
501. GEERTE OEGESDR (Geale's Stamoudgrootmoeder) werd geboren in 1570, in Flansum, als kind van Oege Folperts<sup>551</sup> en Griet Dircks Strikwerda<sup>552</sup>, zoals getoond in stamboom 177. Zij is gestorven in 1650, ongeveer 80 jaar oud, in Irnsum.  
Otte Hanckes<sup>500</sup> huwde Geerte Oegesdr. Zij kregen een dochter:  
Teth Ottesdr<sup>444</sup> in 1595  
*Deze familie wordt getoond als stamboom 156.*
502. JOUCKE FOLPERTSZ (Geale's Stamoudgrootvader) werd geboren in 1550.  
Joucke was de vader van een zoon:  
Upt Jouckesz<sup>445</sup> in 1585  
*Deze familie wordt getoond binnen stamboom 137.*
503. ABBE LOLCKES DONIA (Geale's Stamoudgrootvader) werd geboren in 1565.
504. AEFF SYTSES ROPTA (Geale's Stamoudgrootmoeder) werd geboren in 1665 als kind van Sytse Ropta<sup>553</sup>, zoals getoond binnen stamboom 157.  
Abbe Lolckes Donia<sup>503</sup> huwde Aeff Sytses Ropta. Zij kregen een dochter:  
Sepck Abbesdr Donia<sup>446</sup> in 1590  
*Deze familie wordt getoond als stamboom 157.*
505. ARJEN JANSZ BOERSMA (Geale's Stamoudgrootvader) werd geboren in 1555 als kind van Jan Boersma<sup>554</sup>, zoals getoond binnen stamboom 138. Hij is gestorven in 1611, ongeveer 56 jaar oud, in Kollum.
506. LYSBETH GEERTSDR (Geale's Stamoudgrootmoeder) werd geboren in 1555.  
Arjen Jansz Boersma<sup>505</sup> huwde Lysbeth Geertsdr. Zij kregen een zoon:  
Folckert Boersma<sup>450</sup> in 1580  
*Deze familie wordt getoond binnen stamboom 138.*
507. HAIJE WYTSES (Geale's Stamoudgrootvader) werd geboren (+/-) in 1500, in Beets. Hij is gestorven (+/-) in 1582, ongeveer 82 jaar oud, in Beets.  
Haije was de vader van een zoon:  
Wytse Haijes<sup>451</sup> in 1535  
*Deze familie wordt getoond binnen stamboom 121.*
508. RIENCK BLAAUW (Geale's Stamoudgrootvader) werd geboren in 1507.  
Rienck was de vader van een zoon:  
Sierdt Riencksz Blaauw<sup>453</sup> in 1535  
*Deze familie wordt getoond binnen stamboom 121.*
509. WYBE MELLE JELLAMA (Geale's Stamoudgrootvader) werd geboren in 1510, in Bergum, als kind van Melle Sybes Jellama<sup>555</sup>, zoals getoond in stamboom 178. Hij is gestorven in 1561, ongeveer 51 jaar oud, in Bergum.
510. SAEP MEYERTS HAERSMA (Geale's Stamoudgrootmoeder) werd geboren in 1511, in Oostermeer, als kind van Meyert Jelckes Haersma<sup>556</sup> en Taetske Onbekend<sup>557</sup>, zoals getoond binnen stamboom 158. Zij is gestorven in 1577, ongeveer 66 jaar oud, in Bergum.  
Wybe Melles Jellama<sup>509</sup> huwde Saep Meyerts Haersma. Zij kregen een dochter:  
Auck Wybes<sup>454</sup> in 1533  
*Deze familie wordt getoond als stamboom 158.*
511. CLAES WILLEMS WASSENAAR (Geale's Stamoudgrootvader) werd geboren in 1490, in Sassenheim, als kind van Willem Stevens (Steffens) Wassenaar<sup>558</sup> en Emerentia Gerritsdr van Poelgeest<sup>559</sup>, zoals getoond in stamboom 179. Hij is gestorven in 1548, ongeveer 58 jaar oud, in Sint Jacobiparochie.  
Noot: 1554 Boer te Oude Dijk.
512. MARTIEN JACOBSD (Geale's Stamoudgrootmoeder) werd geboren in 1500. Zij is gestorven in 1527, ongeveer 27 jaar oud.  
Claes Willems Wassenaar<sup>511</sup> huwde Martien Jacobsd. Zij kregen een zoon:  
Steffen Claeses Wassenaar<sup>455</sup> in 1523  
*Deze familie wordt getoond als stamboom 159.*
513. LOURENS GERRITS (COSTER) VAN POELGEEST (Geale's Stamoudgrootvader) werd geboren in 1485, in Koudekerk aan den Rijn, als kind van Gerrit Willemsz van Poelgeest<sup>560</sup> en Katrijn Lourens Coster<sup>561</sup>, zoals getoond in stamboom 180. Hij is gestorven in 1539, ongeveer 54 jaar oud, in Koudekerk aan den Rijn.  
Noot: Schout en Bouwman.
514. EEMSGEN JAN-MAURIJNS VAN TOL (Geale's Stamoudgrootmoeder) werd geboren in 1477, in Dordrecht, als kind van Jan Maurijns van Tol<sup>562</sup> en Catryn Onbekend<sup>563</sup>, zoals getoond in stamboom 182. Eemsgen werd „Emerentia” genoemd.

Lourens Gerrits (Coster) van Poelgeest<sup>513</sup> huwde Eemsgen Jan-Maurijns van Tol. Zij kregen een dochter:  
 Jannichjen Lourens Coster<sup>456</sup> in 1520  
*Deze familie wordt getoond als stamboom 160.*

515. JAN HERMANS SCHEYFF (Geale's Stamoudgrootvader) werd geboren in 1500 als kind van Herman Scheyff<sup>564</sup>, zoals getoond binnen stamboom 161.  
 Jan was de vader van een zoon:  
 Arrien Jans Scheyff<sup>457</sup> in 1530  
*Deze familie wordt getoond als stamboom 161.*
516. ARRIAEN GERRITS CUYCK (Geale's Stamoudgrootvader) werd geboren in 1500 als kind van Gerrit Dircks Cuyck<sup>565</sup> en Ndr Arjens<sup>566</sup>, zoals getoond in stamboom 183. Hij is gestorven (voor) in 1536, ongeveer 36 jaar oud. Arriaen huwde 2 maal, die omvatten .  
 Arriaen was de vader van een zoon:  
 Cornelis Adriaens Cuyck<sup>462</sup> in 1530  
*Deze familie wordt getoond als stamboom 162.*  
 Arriaen was de vader van een dochter:  
 Marrichje Arriensdr Cuyck<sup>458</sup> in 1530  
*Deze familie wordt getoond als stamboom 163.*
517. WALINGH SYMONS DE JONGERE (Geale's Stamoudgrootvader) werd geboren in 1535, in Sint Jacobiparochie, als kind van Symon Walings<sup>567</sup>, zoals getoond binnen stamboom 164.
518. FOOCKEL ONBEKEND (Geale's Stamoudgrootmoeder) werd geboren in 1535.  
 Walingh Symons de Jongere<sup>517</sup> huwde Foockel Onbekend. Zij kregen een zoon:  
 Waling Walings<sup>461</sup> in 1562  
*Deze familie wordt getoond als stamboom 164.*
519. DOUWE WOPKES WYGARA (Geale's Stamoudgrootvader) werd geboren in 1490, in Terzool, als kind van Wopke Wygara<sup>568</sup>, zoals getoond in stamboom 184.  
 Douwe was de vader van een zoon:  
 Wopke Douwes Wygara<sup>463</sup> in 1520  
*Deze familie wordt getoond als stamboom 165.*
520. DEYRCKS GERRITSZ FOGELSANGH (Geale's Stamoudgrootvader) werd geboren in 1485, in Oosterwierum, als kind van Gerrit Jankesz Fogelsangh<sup>569</sup> en Hees Folckertsdr Hania<sup>570</sup>, zoals getoond in stamboom 185. Hij is gestorven in 1541, ongeveer 56 jaar oud, in Oosterwierum. Deyrcks huwde 2 maal. Hij huwde met Bauck Jarichsdr Atsma<sup>521</sup> en Jouwer Heresdr (Joucke) Bobbinga<sup>593</sup> (zijn indirecte relatie).
521. BAUCK JARICHSDR ATSMA (Geale's Stamoudgrootmoeder) werd geboren in 1490, in Bolsward, als kind van Jarich Sickes Atsma<sup>571</sup>, zoals getoond binnen stamboom 166. Zij is gestorven in 1539, ongeveer 49 jaar oud, in Deinum.  
 Deyrcks Gerritsz Fogelsangh<sup>520</sup> huwde Bauck Jarichsdr Atsma. Zij kregen een dochter:  
 Jouwer Dyercks Fogelsangh<sup>464</sup> in 1520  
*Deze familie wordt getoond als stamboom 166.*
522. THONIS THONISZ (Geale's Stamoudgrootvader) werd geboren als kind van Thonis Jacobsz<sup>572</sup>, zoals getoond binnen stamboom 146.  
 Thonis was de vader van een zoon:  
 Gerben Thonisz<sup>465</sup> in 1545  
*Deze familie wordt getoond binnen stamboom 146.*
523. STEVEN CLAESZ (Geale's Stamoudgrootvader) werd geboren in 1525 als kind van Claes Willemsz<sup>573</sup>, zoals getoond in stamboom 186. Hij is gestorven in 1612, ongeveer 87 jaar oud.
524. MEJ. CLAESDR (Geale's Stamoudgrootmoeder).  
 Steven Claesz<sup>523</sup> huwde Mej. Claesdr. Zij kregen een dochter:  
 Henrickie Stevensdr<sup>466</sup> in 1550  
*Deze familie wordt getoond als stamboom 168.*
525. WYTHIE JENCKES SCHROOR (Geale's Stamoudgrootvader) werd geboren in 1577, in Oldeboorn, als kind van Jencke Wyties<sup>574</sup> en Foekje Rycx<sup>575</sup>, zoals getoond binnen stamboom 147. Hij is gestorven op 14 april 1635, ongeveer 57 jaar oud.  
 Wythie was de vader van een zoon:  
 Wybren Wytises Schroor<sup>472</sup> in 1603  
*Deze familie wordt getoond binnen stamboom 147.*
526. WYTSE PIECKES (Geale's Stamoudgrootvader) werd geboren in 1570. Hij is gestorven in 1621, ongeveer 51 jaar oud.

527. MINTS BINTIEDR (Geale's Stamoudgrootmoeder) werd geboren in 1580 als kind van Bintie Rinkes<sup>576</sup>, zoals getoond binnen stamboom 147. Zij is gestorven in 1621, ongeveer 41 jaar oud.  
Wytse Pieckes<sup>526</sup> huwde Mints Bintiedr. Zij kregen een dochter:  
Renck Wytseys<sup>473</sup> in 1605  
*Deze familie wordt getoond binnen stamboom 147.*
528. KEIMPE SIPCKES (Geale's Stamoudgrootvader) werd geboren in 1530 als kind van Sipeke Kempes<sup>577</sup> en Ferdw N.<sup>578</sup>, zoals getoond binnen stamboom 148.
529. ATH ENNEDR (Geale's Stamoudgrootmoeder) werd geboren in 1540 als kind van Enne Piers<sup>579</sup>, zoals getoond binnen stamboom 148.  
Keimpe Sipckes<sup>528</sup> huwde Ath Ennedr. Zij kregen een zoon:  
Sipeke Kempes<sup>479</sup> in 1560  
*Deze familie wordt getoond binnen stamboom 148.*
530. CHRISTOFFEL ROUCKES ROUCKEMA (Geale's Stamoudgrootvader) werd geboren in 1517, in Joure, als kind van Roucke Tjamckes Rouckema<sup>580</sup>, zoals getoond binnen stamboom 169. Hij is gestorven in 1558, ongeveer 41 jaar oud, in Goëngarijp.  
Christoffel was de vader van een zoon:  
Roucke Stoffelsz Rouckema<sup>481</sup> in 1540  
*Deze familie wordt getoond als stamboom 169.*
531. EELCKE REINERS (Geale's Stamoudgrootvader) werd geboren (+/-) in 1540.  
Eelcke was de vader van een zoon:  
Reyner Eelckes<sup>485</sup> in 1570  
*Deze familie wordt getoond binnen stamboom 130.*
532. OCKE OCKES VAN OCKINGA (Geale's Stamoudgrootvader) werd geboren in 1524, in Smallebrugge, als kind van Ocke Piers (Ockinga van) van Gerritsma<sup>581</sup>, zoals getoond in stamboom 187. Hij is gestorven in 1583, ongeveer 59 jaar oud, in Teroele.
533. HYLCK FOLCKERTS BROERSMA (Geale's Stamoudgrootmoeder) werd geboren in 1525, in Teroele, als kind van Folkert Hylckes Broersma<sup>582</sup> en Mercksx Onbekend<sup>583</sup>, zoals getoond in stamboom 188. Zij is gestorven in Teroele.  
Ocke Ockes van Ockinga<sup>532</sup> huwde Hylck Folckerts Broersma. Zij kregen een zoon:  
Pier Ockes Broersma<sup>487</sup> in 1554  
*Deze familie wordt getoond als stamboom 170.*
534. FEDDE EBELES (Geale's Stamoudgrootvader) werd geboren (+/-) in 1545, in Garijp.  
Fedde was de vader van een zoon:  
Aebele Feddes<sup>489</sup> in 1562  
*Deze familie wordt getoond binnen stamboom 131.*
535. JAN JANS (Geale's Stamoudgrootvader) werd geboren (+/-) in 1550. Hij is gestorven in 1644, ongeveer 94 jaar oud.
536. RINCK UPCKEDR (Geale's Stamoudgrootmoeder) werd geboren (+/-) in 1555.  
Jan Jans<sup>535</sup> huwde Rinck Upckedr. Zij kregen een zoon:  
Upcke Jans<sup>490</sup> in 1580  
*Deze familie wordt getoond binnen stamboom 132.*
537. MELLE FEDDES (Geale's Stamoudgrootvader) werd geboren in 1550 als kind van Fedde Minthies<sup>584</sup>, zoals getoond in stamboom 189. Hij is gestorven in 1603, ongeveer 53 jaar oud.
538. AETH HENDRICKSDR VAN MARSHORNE (Geale's Stamoudgrootmoeder) werd geboren in 1552, in Poppingawier, als kind van Hendrick Aesghes van Marshorne<sup>585</sup> en Trijn Onbekend<sup>586</sup>, zoals getoond in stamboom 190.  
Melle Feddes<sup>537</sup> huwde Aeth Hendricksdr van Marshorne. Zij kregen een dochter:  
Trijn Melles<sup>491</sup> in 1583  
*Deze familie wordt getoond als stamboom 171.*

### **Generatie van 13 maal oud-oud-grootouders**

539. TJAERT FEYCKES VAN ANDRINGA (Geale's Stamoudovergrootvader) werd geboren in 1490, in Goutum, als kind van Feycke Tjaerts van Andringa<sup>587</sup> en Tryn Juws van juwsma<sup>588</sup>, zoals getoond binnen stamboom 172. Hij is gestorven in 1537, ongeveer 47 jaar oud.
540. JELCK AELTZES TJALLINGHA (TJALLEMA) (Geale's Stamoudovergrootmoeder) werd geboren in 1500 als kind van Aeltze Tyepckezn Tjallinghe<sup>589</sup> en Popck Hoytsma<sup>590</sup>, zoals getoond in stamboom 191. Zij is gestorven in 1540, ongeveer 40 jaar oud.

Tjaert Feyckes van Andringa<sup>539</sup> huwde Jelck Aeltzes Tjallingha (Tjallema). Zij kregen een zoon:  
 Rienck Tjaerts van Andringa Ook Tjallema<sup>492</sup> in 1520  
*Deze familie wordt getoond als stamboom 172.*

541. DOUWE YPES (Geale's Stamoudovergrootvader) werd geboren in 1515.

542. JEESEL LOLLESDR (YSELTJE) ADAMA (Geale's Stamoudovergrootmoeder) werd geboren in 1523, in Franeker, als kind van Lolle Epeszn Adama<sup>591</sup> en Rixt Onbekend<sup>592</sup>, zoals getoond binnen stamboom 173. Zij is gestorven in 1571, ongeveer 48 jaar oud.

Douwe Ypes<sup>541</sup> huwde Jeesel Lollesdr (Yseltje) Adama. Zij kregen een zoon:  
 Sybren Douwes Adama Van Hiddema<sup>494</sup> in 1540  
*Deze familie wordt getoond als stamboom 173.*

543. GERRIT DEYRCKS FOGELSANGH (Geale's Stamoudovergrootvader) werd geboren in 1505, in Oosterwierum, als kind van Deyrcks Gerritsz Fogelsangh<sup>520</sup> en Jouwer Heresdr (Joucke) Bobbinga<sup>593</sup>, zoals getoond in stamboom 167. Hij is gestorven op 2 juli 1575, ongeveer 70 jaar oud, in Oosterwierum.

544. TYAMCK SAECKLES ATSMAS (Geale's Stamoudovergrootmoeder) werd geboren in 1505 als kind van Syaeckles Jarichs Atsma<sup>594</sup> en Hyelck Taeckes Jaarsma<sup>595</sup>, zoals getoond in stamboom 192. Zij is gestorven in 1546, ongeveer 41 jaar oud.

Gerrit Deyrcks Fogelsangh<sup>543</sup> huwde Tyamck Saeckles Atsma. Zij kregen een dochter:  
 Jouwer Gerritsz Fogelsangh<sup>495</sup> in 1542  
*Deze familie wordt getoond als stamboom 174.*

545. DIRK GERBRANDA (Geale's Stamoudovergrootvader) werd geboren (+/-) in 1520.

Dirk was de vader van een zoon:  
 Gerrit Dirks Gerbranda<sup>496</sup> in 1550  
*Deze familie wordt getoond binnen stamboom 134.*

546. ANNE PYBES PYBES (Geale's Stamoudovergrootvader). Hij is gestorven in 1546.

547. TYEDT GERLOFS (Geale's Stamoudovergrootmoeder) werd geboren als kind van Gerlof Piers<sup>596</sup> en Fokel Sijbrants Bonga<sup>597</sup>, zoals getoond in stamboom 193.

Noot: *Zuster van Pier Gerlofs (Grutte Pier).*  
 Anne Pybes Pybes<sup>546</sup> huwde Tyedt Gerlofs. Zij kregen een zoon:  
 Gerloff Annesz<sup>498</sup> in 1505  
*Deze familie wordt getoond als stamboom 175.*

548. WYBE HIBBEMA (Geale's Stamoudovergrootvader) werd geboren in 1540 als kind van N. Wybes Hibbema Lyauckema<sup>598</sup>, zoals getoond in stamboom 194.

Wybe was de vader van een zoon:  
 Pytter Wybes Hibma<sup>499</sup> in 1570  
*Deze familie wordt getoond als stamboom 176.*

549. HANCKE BOTTES (Geale's Stamoudovergrootvader) werd geboren in 1570 als kind van Botte Onbekend<sup>599</sup>, zoals getoond binnen stamboom 156.

550. TZIETS MERX (Geale's Stamoudovergrootmoeder) werd geboren in 1540. Zij is gestorven in 1578, ongeveer 38 jaar oud.

Hancke Bottes<sup>549</sup> huwde Tziets Merx. Zij kregen een zoon:  
 Otte Hanckes<sup>500</sup> in 1570  
*Deze familie wordt getoond binnen stamboom 156.*

551. OEGE FOLPERTS (Geale's Stamoudovergrootvader) werd geboren in 1547 als kind van Folpert Oeges<sup>600</sup>, zoals getoond in stamboom 195. Hij is gestorven in 1633, ongeveer 86 jaar oud.

552. GRIET DIRCKS STRIKWERDA (Geale's Stamoudovergrootmoeder) werd geboren in 1550 als kind van Dirck Alberts Allerts<sup>601</sup> en Anna Emedr Strikwerda<sup>602</sup>, zoals getoond binnen stamboom 177. Zij is gestorven in 1619, ongeveer 69 jaar oud.

Oege Folperts<sup>551</sup> huwde Griet Dircks Strikwerda. Zij kregen een dochter:  
 Geerte Oegesdr<sup>501</sup> in 1570  
*Deze familie wordt getoond als stamboom 177.*

553. SYTSE ROPTA (Geale's Stamoudovergrootvader) werd geboren in 1533 als kind van Worp Fockes (dr?) Ropta<sup>603</sup> en Bjuck Siurds (Bieuwke) Aebinge<sup>604</sup>, zoals getoond binnen stamboom 157.

Sytse was de vader van een dochter:  
 Aeff Sytse Ropta<sup>504</sup> in 1665  
*Deze familie wordt getoond binnen stamboom 157.*

554. JAN BOERSMA (Geale's Stamoudovergrootvader) werd geboren in 1530.

Jan was de vader van een zoon:  
 Arjen Jansz Boersma<sup>505</sup> in 1555  
*Deze familie wordt getoond binnen stamboom 138.*

555. MELLE SYBES JELLAMA (Geale's Stamoudovergrootvader) werd geboren in 1485 als kind van Sybe Tyabbes Jellama<sup>605</sup>, zoals getoond in stamboom 196.  
 Melle was de vader van een zoon:  
 Wybe Melles Jellama<sup>509</sup> in 1510  
*Deze familie wordt getoond als stamboom 178.*
556. MEYERT JELCKES HAERSMA (Geale's Stamoudovergrootvader) werd geboren in 1480, in Oostermeer, als kind van Jelke Hardsma<sup>606</sup>, zoals getoond binnen stamboom 158. Hij is gestorven op 23 mei 1530, ongeveer 49 jaar oud, in Oostermeer.
557. TAETSKE ONBEKEND (Geale's Stamoudovergrootmoeder) werd geboren in 1478, in Oostermeer. Zij is gestorven in 1530, ongeveer 52 jaar oud, in Oostermeer.  
 Meyert Jelckes Haersma<sup>556</sup> huwde Taetske Onbekend. Zij kregen een dochter:  
 Saep Meyerts Haersma<sup>510</sup> in 1511  
*Deze familie wordt getoond binnen stamboom 158.*
558. WILLEM STEVENS (STEFFENS) WASSENAAR (Geale's Stamoudovergrootvader) werd geboren in 1440, in Sassenheim, als kind van Steven Huygens Wassenaar<sup>607</sup> en Mej. Willemsdr<sup>608</sup>, zoals getoond in stamboom 197. Hij is gestorven in 1506, ongeveer 66 jaar oud, in Sint Jacobiparochie.  
 Noot: 1473 Boer te Hoog Teylingen  
 Genoemd 1478 Kloostermeijer Sassenheim.
559. EMERENTIA GERRITSDR VAN POELGEEST (Geale's Stamoudovergrootmoeder) werd geboren in 1455, in Sassenheim, als kind van Gerrit Willemsz van Poelgeest<sup>560</sup> en Katrijn Klaasdr van Leeuwen<sup>609</sup>, zoals getoond in stamboom 181.  
 Willem Stevens (Steffens) Wassenaar<sup>558</sup> huwde Emerentia Gerritsdr van Poelgeest. Zij kregen een zoon:  
 Claes Willems Wassenaar<sup>511</sup> in 1490  
*Deze familie wordt getoond als stamboom 179.*
560. GERRIT WILLEMSZ VAN POELGEEST (Geale's Stamoudovergrootvader) werd geboren in 1435, in Zuid Holland, als kind van Willem Gerritsz van Poelgeest<sup>610</sup>, zoals getoond in stamboom 198. Hij is gestorven in Leiden.  
 Gerrit huwde 2 maal. Hij huwde met Katrijn Klaasdr van Leeuwen<sup>609</sup> (zijn indirecte relatie) en Katrijn Lourens Coster<sup>561</sup>.  
 Noot: Schout Koudekerk.
561. KATRIJN LOURENS COSTER (Geale's Stamoudovergrootmoeder) werd geboren in 1460 als kind van Lauren Thomasz Coster<sup>611</sup>, zoals getoond in stamboom 199. Zij is gestorven in Leiden.  
 Gerrit Willemsz van Poelgeest<sup>560</sup> huwde Katrijn Lourens Coster. Zij kregen een zoon:  
 Lourens Gerrits (Coster) van Poelgeest<sup>513</sup> in 1485  
*Deze familie wordt getoond als stamboom 180.*
562. JAN MAURIJNS VAN TOL (Geale's Stamoudovergrootvader) werd geboren in 1461, in Dordrecht, als kind van Mauryn Pietersz van Tol<sup>612</sup> en Maria Willemsdr van Alphen<sup>613</sup>, zoals getoond in stamboom 200. Hij is gestorven op 17 mei 1514, ongeveer 52 jaar oud.
563. CATRYN ONBEKEND (Geale's Stamoudovergrootmoeder) werd geboren in 1455.  
 Jan Maurijns van Tol<sup>562</sup> huwde Catryn Onbekend. Zij kregen een dochter:  
 Eemsgen Jan-Maurijns van Tol<sup>514</sup> in 1477  
*Deze familie wordt getoond als stamboom 182.*
564. HERMAN SCHEYFF (Geale's Stamoudovergrootvader) werd geboren in 1460, in Antwerpen, als kind van Hr. Scheyff<sup>614</sup>, zoals getoond binnen stamboom 161. Hij is gestorven in 1542, ongeveer 82 jaar oud.  
 Herman was de vader van een zoon:  
 Jan Hermans Scheyff<sup>515</sup> in 1500  
*Deze familie wordt getoond binnen stamboom 161.*
565. GERRIT DIRCKS CUYCK (Geale's Stamoudovergrootvader) werd geboren in 1470, in Gelderland, als kind van Dirck Dircks Cuyck<sup>615</sup> en Corneliske? Onbekend<sup>616</sup>, zoals getoond binnen stamboom 183. Hij is gestorven in Vrouwenparochie.
566. NDR ARJENS (Geale's Stamoudovergrootmoeder) werd geboren in 1475 als kind van Adriaen Onbekend<sup>617</sup>, zoals getoond binnen stamboom 162.  
 Gerrit Direks Cuyck<sup>565</sup> huwde Ndr Arjens. Zij kregen een zoon:  
 Arriaen Gerrits Cuyck<sup>516</sup> in 1500  
*Deze familie wordt getoond als stamboom 183.*
567. SYMON WALINGS (Geale's Stamoudovergrootvader) werd geboren (+/-) in 1515, in Sint Jacobiparochie, als kind van Waling Onbekend<sup>618</sup>, zoals getoond binnen stamboom 164.

Symon was de vader van een zoon:  
 Walingh Symons de Jongere<sup>517</sup> in 1535  
*Deze familie wordt getoond binnen stamboom 164.*

568. WOPKE WYGARA (Geale's Stamoudovergrootvader) werd geboren in 1460 als kind van N. Wopkes Wygara<sup>619</sup>, zoals getoond binnen stamboom 184.

Wopke was de vader van een zoon:  
 Douwe Wopkes Wygara<sup>519</sup> in 1490  
*Deze familie wordt getoond als stamboom 184.*

569. GERRIT JANKESZ FOGELSANGH (Geale's Stamoudovergrootvader) werd geboren in 1460, in Oosterwierum, als kind van Jancke Peters Fogelsangh<sup>620</sup>, zoals getoond binnen stamboom 185. Hij is gestorven in 1511, ongeveer 51 jaar oud, in Oosterwierum.

570. HEES FOLCKERTSDR HANIA (Geale's Stamoudovergrootmoeder) werd geboren in 1469, in Oosterwierum, als kind van Folcker Bentes Hania<sup>621</sup> en Tink Rentye<sup>622</sup>, zoals getoond in stamboom 201. Zij is gestorven in Oosterwierum.

Gerrit Jankesz Fogelsangh<sup>569</sup> huwde Hees Folckertsdr Hania. Zij kregen een zoon:  
 Deyrcks Gerritsz Fogelsangh<sup>520</sup> in 1485  
*Deze familie wordt getoond als stamboom 185.*

571. JARICH SICKES ATSMA (Geale's Stamoudovergrootvader) werd geboren in 1450 als kind van Sicke Atsma<sup>623</sup>, zoals getoond binnen stamboom 166.

Jarich was de vader van een dochter:  
 Bauck Jarichsdr Atsma<sup>521</sup> in 1490  
*Deze familie wordt getoond binnen stamboom 166.*

572. THONIS JACOBSZ (Geale's Stamoudovergrootvader).

Thonis was de vader van een zoon:  
 Thonis Thonisz<sup>522</sup>  
*Deze familie wordt getoond binnen stamboom 146.*

573. CLAES WILLEMSZ (Geale's Stamoudovergrootvader) werd geboren in 1495 als kind van Willem Stevensz<sup>624</sup>, zoals getoond binnen stamboom 186. Hij is gestorven in 1554, ongeveer 59 jaar oud.

Claes was de vader van een zoon:  
 Steven Claesz<sup>523</sup> in 1525  
*Deze familie wordt getoond als stamboom 186.*

574. JENCKE WYTIES (Geale's Stamoudovergrootvader).

575. FOEKJE RYCX (Geale's Stamoudovergrootmoeder).  
 Jencke Wyties<sup>574</sup> huwde Foekje Rycx. Zij kregen een zoon:  
 Wythie Jenckes Schroor<sup>525</sup> in 1577  
*Deze familie wordt getoond binnen stamboom 147.*

576. BINTIE RINKES (Geale's Stamoudovergrootvader) werd geboren in 1560.

Bintie was de vader van een dochter:  
 Mints Bintiedr<sup>527</sup> in 1580  
*Deze familie wordt getoond binnen stamboom 147.*

577. SIPCKE KEMPES (Geale's Stamoudovergrootvader) werd geboren in 1500.

578. FERDW N. (Geale's Stamoudovergrootmoeder) werd geboren in 1510.  
 Sipcke Kempes<sup>577</sup> huwde Ferdw N. Zij kregen een zoon:  
 Keimpe Sipckes<sup>528</sup> in 1530  
*Deze familie wordt getoond binnen stamboom 148.*

579. ENNE PIERS (Geale's Stamoudovergrootvader) werd geboren in 1510.

Enne was de vader van een dochter:  
 Ath Ennedr<sup>529</sup> in 1540  
*Deze familie wordt getoond binnen stamboom 148.*

580. ROUCKE TJAMCKES ROUCKEMA (Geale's Stamoudovergrootvader) werd geboren in 1483, in Akmarijp, als kind van Semke Oenes<sup>625</sup>, zoals getoond binnen stamboom 169. Hij is gestorven in 1545, ongeveer 62 jaar oud, in Broek bij Joure.

Roucke was de vader van een zoon:  
 Christoffel Rouckes Rouckema<sup>530</sup> in 1517  
*Deze familie wordt getoond binnen stamboom 169.*

581. OCKE PIERS (OCKINGA VAN) VAN GERRITSMA (Geale's Stamoudovergrootvader) werd geboren in 1475, in Legemeer, als kind van Pier Ockes Ockema (Ockinga van) van Gerritsma<sup>626</sup>, zoals getoond in stamboom 202. Hij is gestorven in 1525, ongeveer 50 jaar oud, in Legemeer.  
Ocke was de vader van een zoon:  
Ocke Ockes van Ockinga<sup>532</sup> in 1524  
*Deze familie wordt getoond als stamboom 187.*
582. FOLKERT HYLCKES BROERSMA (Geale's Stamoudovergrootvader) werd geboren (+/-) in 1490 als kind van Hylcke Broers Broersma<sup>627</sup>, zoals getoond in stamboom 203.
583. MERCKSX ONBEKEND (Geale's Stamoudovergrootmoeder) werd geboren (+/-) in 1495.  
Folkert Hylckes Broersma<sup>582</sup> huwde Mercksx Onbekend. Zij kregen een dochter:  
Hylck Folckerts Broersma<sup>533</sup> in 1525  
*Deze familie wordt getoond als stamboom 188.*
584. FEDDE MINTHIES (Geale's Stamoudovergrootvader) werd geboren (+/-) in 1530 als kind van Minthye Piers<sup>628</sup> en Tryn Onbekend<sup>629</sup>, zoals getoond in stamboom 204.  
Fedde was de vader van een zoon:  
Melle Feddes<sup>537</sup> in 1550  
*Deze familie wordt getoond als stamboom 189.*
585. HENDRICK AESGHES VAN MARSHORNE (Geale's Stamoudovergrootvader) werd geboren in 1527, in Poppingawier, als kind van Aesghe Tjepckes van Marshorne<sup>630</sup> en Aeth Hendricksdr<sup>631</sup>, zoals getoond in stamboom 205. Hij is gestorven in 1552, ongeveer 25 jaar oud, in Mantgum.
586. TRIJN ONBEKEND (Geale's Stamoudovergrootmoeder) werd geboren in 1528.  
Hendrick Aesghes van Marshorne<sup>585</sup> huwde Trijn Onbekend. Zij kregen een dochter:  
Aeth Hendricksdr van Marshorne<sup>538</sup> in 1552  
*Deze familie wordt getoond als stamboom 190.*

#### **Generatie van 14 maal oud-oud-grootouders**

587. FEYCKE TJAERTS VAN ANDRINGA (Geale's Stamoudbetovergrootvader) werd geboren in 1470, in Cambuyr, als kind van Tjaert Jorrits van Andringa<sup>632</sup>, zoals getoond binnen stamboom 172. Hij is gestorven in 1511, ongeveer 41 jaar oud, in Goutum.
588. TRYN JUWS VAN JUWSMA (Geale's Stamoudbetovergrootmoeder) werd geboren (+/-) in 1470, in Cammingabuurt, als kind van Juw Syoukazn juwsma<sup>633</sup> en Doed Goerda<sup>634</sup>, zoals getoond binnen stamboom 172.  
Feycke Tjaerts van Andringa<sup>587</sup> huwde Tryn Juws van juwsma. Zij kregen een zoon:  
Tjaert Feyckes van Andringa<sup>539</sup> in 1490  
*Deze familie wordt getoond binnen stamboom 172.*
589. AELTZE TYEPCKEZN TJALLINGHE (Geale's Stamoudbetovergrootvader) werd geboren in 1480, in Niawier, als kind van Tyepcke Tjallings Tjallinga<sup>635</sup> en Wick Onbekend<sup>636</sup>, zoals getoond binnen stamboom 191. Hij is gestorven in 1515, ongeveer 35 jaar oud, in Niawier.
590. POPCK HOYTSMA (Geale's Stamoudbetovergrootmoeder) werd geboren in 1480, in Hantum. Zij is gestorven op 6 mei 1536, ongeveer 55 jaar oud, in Holwerd.  
Aeltze Tyepckezn Tjallinghe<sup>589</sup> huwde Popck Hoytsma. Zij kregen een dochter:  
Jelck Aeltzes Tjallingha (Tjallema)<sup>540</sup> in 1500  
*Deze familie wordt getoond als stamboom 191.*
591. LOLLE EPESZN AEDAMA (Geale's Stamoudbetovergrootvader) werd geboren in 1480, in Bozum, als kind van Eepa Backa Aedama<sup>637</sup>, zoals getoond binnen stamboom 173. Hij is gestorven op 21 oktober 1528, ongeveer 48 jaar oud, in Franeker.
592. RIXT ONBEKEND (Geale's Stamoudbetovergrootmoeder) werd geboren in 1490, in Franeker. Zij is gestorven op 3 mei 1533, ongeveer 42 jaar oud, in Franeker.  
Lolle Epeszn Aedama<sup>591</sup> huwde Rixt Onbekend. Zij kregen een dochter:  
Jeesel Lolllesdr (Yseltje) Adama<sup>542</sup> in 1523  
*Deze familie wordt getoond binnen stamboom 173.*
593. JOUWER HERESDR (JOUCKE) BOBBINGA (Geale's Stamoudbetovergrootmoeder) werd geboren in 1485, in Stiens, als kind van Here Takesz Bobbinga<sup>638</sup> en Bernske Onbekend<sup>639</sup>, zoals getoond binnen stamboom 167. Zij is gestorven in 1516, ongeveer 31 jaar oud, in Oosterwierum.  
Jouwer huwde haar indirecte relatie, Deyrcks Gerritsz Fogelsangh<sup>520</sup>.  
Deyrcks Gerritsz Fogelsangh<sup>520</sup> huwde Jouwer Heresdr (Joucke) Bobbinga. Zij kregen een zoon:  
Gerrit Deyrcks Fogelsangh<sup>543</sup> in 1505  
*Deze familie wordt getoond als stamboom 167.*

594. SYAECKLES JARICHS ATSMA (Geale's Stamoudbetovergrootvader) werd geboren in 1476, in Oosterwierum, als kind van Jarich Syeckes (Sickes) Atsma<sup>640</sup>, zoals getoond binnen stamboom 174. Hij is gestorven op 11 mei 1576, ongeveer 99 jaar oud, in Oosterwierum.  
Noot: *Hij woonde op het Hooghiem in Oosterwierum.*
595. HYLCK TAECKES JAARSMA (Geale's Stamoudbetovergrootmoeder) werd geboren in 1485, in Holwerd, als kind van Taecke Offazn Jaarsma<sup>641</sup>, zoals getoond in stamboom 206.  
Syaeckles Jarichs Atsma<sup>594</sup> huwde Hylck Taeckes Jaarsma. Zij kregen een dochter:  
Tyamck Saeckles Atsma<sup>544</sup> in 1505  
*Deze familie wordt getoond als stamboom 192.*
596. GERLOF PIERS (Geale's Stamoudbetovergrootvader).  
Noot: *Vader van Pier Gerlofs (Grutte Pier).*
597. FOKEL SIJBRANTS BONGA (Geale's Stamoudbetovergrootmoeder) werd geboren als kind van Sybrant Doytsez Bonga<sup>642</sup> en Wilsck Idsartdr Douma<sup>643</sup>, zoals getoond in stamboom 207.  
Noot: *Moeder van Pier Gerlofs (Grutte Pier).*  
Gerlof Piers<sup>596</sup> huwde Fokel Sijbrants Bonga. Zij kregen een dochter:  
Tyedt Gerlofs<sup>547</sup>  
*Deze familie wordt getoond als stamboom 193.*
598. N. WYBES HIBBEMA LYAUCKEMA (Geale's Stamoudbetovergrootvader) werd geboren in 1510 als kind van Wybe Scheltes Hibbema Lyauckema<sup>644</sup>, zoals getoond in stamboom 208.  
N. was de vader van een zoon:  
Wybe Hibbema<sup>548</sup> in 1540  
*Deze familie wordt getoond als stamboom 194.*
599. BOTTE ONBEKEND (Geale's Stamoudbetovergrootvader) werd geboren in 1510.  
Botte was de vader van een zoon:  
Hancke Bottes<sup>549</sup> in 1570  
*Deze familie wordt getoond binnen stamboom 156.*
600. FOLPERT OEGESZ (Geale's Stamoudbetovergrootvader) werd geboren in 1520 als kind van Oege Folperts<sup>645</sup>, zoals getoond in stamboom 209.  
Folpert was de vader van een zoon:  
Oege Folperts<sup>551</sup> in 1547  
*Deze familie wordt getoond als stamboom 195.*
601. DIRCK ALBERTS ALLERTS (Geale's Stamoudbetovergrootvader) werd geboren in 1530. Hij is gestorven in 1602, ongeveer 72 jaar oud.
602. ANNA EMEDR STRIKWERDA (Geale's Stamoudbetovergrootmoeder) werd geboren in 1535 als kind van Yme Strikwerda<sup>646</sup>, zoals getoond binnen stamboom 177. Zij is gestorven in 1606, ongeveer 71 jaar oud.  
Dirck Alberts Allerts<sup>601</sup> huwde Anna Emedr Strikwerda. Zij kregen een dochter:  
Griet Dircks Strikwerda<sup>552</sup> in 1550  
*Deze familie wordt getoond binnen stamboom 177.*
603. WORP FOCKES (DR?) ROPTA (Geale's Stamoudbetovergrootvader) werd geboren in 1504. Hij is gestorven in 1551, ongeveer 47 jaar oud.
604. BJUCK SIURDTS (BIEUWKE) AEBINGE (Geale's Stamoudbetovergrootmoeder) werd geboren in 1510, in Ee. Zij is gestorven op 3 juli 1534, ongeveer 24 jaar oud, in Metslawier.  
Worp Fockes (dr?) Ropta<sup>603</sup> huwde Bjuck Siurdts (Bieuwke) Aebinge. Zij kregen een zoon:  
Sytse Ropta<sup>553</sup> in 1533  
*Deze familie wordt getoond binnen stamboom 157.*
605. SYBE TYABBES JELLAMA (Geale's Stamoudbetovergrootvader) werd geboren in 1460, in Oosterend, als kind van Tyabbe Jelckama<sup>647</sup>, zoals getoond in stamboom 210.  
Sybe was de vader van een zoon:  
Melle Sybes Jellama<sup>555</sup> in 1485  
*Deze familie wordt getoond als stamboom 196.*
606. JELKE HARDSMA (Geale's Stamoudbetovergrootvader) werd geboren (+/-) in 1450.  
Jelke was de vader van een zoon:  
Meyert Jelckes Haersma<sup>556</sup> in 1480  
*Deze familie wordt getoond binnen stamboom 158.*
607. STEVEN HUYGENS WASSENAAR (Geale's Stamoudbetovergrootvader) werd geboren in 1410, in Sassenheim, als kind van Hughe Jacobs Wassenaar<sup>648</sup> en Mej. Stevensdr<sup>649</sup>, zoals getoond in stamboom 211.

- Noot: *Dijkgraaf*.
608. MEJ. WILLEMSDR (Geale's Stamoudbetovergrootmoeder) werd geboren in 1415.  
Steven Huygens Wassenaar<sup>607</sup> huwde Mej. Willemsdr. Zij kregen een zoon:  
Willem Stevens (Steffens) Wassenaar<sup>558</sup> in 1440  
*Deze familie wordt getoond als stamboom 197.*
609. KATRIJN KLAASDR VAN LEEUWEN (Geale's Stamoudbetovergrootmoeder) werd geboren in 1430, in Leiden, als kind van Klaas van Leeuwen<sup>650</sup> en Hendrika Onbekend<sup>651</sup>, zoals getoond binnen stamboom 179. Zij is gestorven in 1469, ongeveer 39 jaar oud, in Leiden.  
Katrijn huwde haar indirecte relatie, Gerrit Willemsz van Poelgeest<sup>560</sup>.  
Gerrit Willemsz van Poelgeest<sup>560</sup> huwde Katrijn Klaasdr van Leeuwen. Zij kregen een dochter:  
Emerentia Gerritsdr van Poelgeest<sup>559</sup> in 1455  
*Deze familie wordt getoond als stamboom 181.*
610. WILLEM GERRTISZ VAN POELGEEST (Geale's Stamoudbetovergrootvader) werd geboren in 1410, in Zuid Holland, als kind van Gerrit Jans van Poelgeest<sup>652</sup>, zoals getoond in stamboom 212.  
Willem was de vader van een zoon:  
Gerrit Willemsz van Poelgeest<sup>560</sup> in 1435  
*Deze familie wordt getoond als stamboom 198.*
611. LAUREN THOMASZ COSTER (Geale's Stamoudbetovergrootvader) werd geboren in 1430, in Haarlem, als kind van Thomas Pietersz Coster<sup>653</sup> en Lucie Laurens Coster<sup>654</sup>, zoals getoond in stamboom 213.  
Lauren was de vader van een dochter:  
Katrijn Lourens Coster<sup>561</sup> in 1460  
*Deze familie wordt getoond als stamboom 199.*
612. MAURYN PIETERSZ VAN TOL (Geale's Stamoudbetovergrootvader) werd geboren in 1433, in Dordrecht, als kind van Pieter Frederiks van Tol<sup>655</sup> en Dieuwer van Alkemade<sup>656</sup>, zoals getoond in stamboom 214. Hij is gestorven in 1500, ongeveer 67 jaar oud.
613. MARIA WILLEMSDR VAN ALPHEN (Geale's Stamoudbetovergrootmoeder) werd geboren in 1435, in Alphen Aan Den Rijn, als kind van Willem Claesz van Alphen<sup>657</sup>, zoals getoond in stamboom 215.  
Mauryn Pietersz van Tol<sup>612</sup> huwde Maria Willemsdr van Alphen. Zij kregen een zoon:  
Jan Maurijns van Tol<sup>562</sup> in 1461  
*Deze familie wordt getoond als stamboom 200.*
614. HR. SCHEYFF (Geale's Stamoudbetovergrootvader) werd geboren in 1430. Hij is gestorven in 1542, ongeveer 112 jaar oud.  
Hr. Scheyff was de vader van een zoon:  
Herman Scheyff<sup>564</sup> in 1460  
*Deze familie wordt getoond binnen stamboom 161.*
615. DIRCK DIRCKS CUYCK (Geale's Stamoudbetovergrootvader) werd geboren in 1450, in Burgreven, als kind van Dirck van Cuyck<sup>658</sup>, zoals getoond binnen stamboom 183.  
Noot: *1505 overeenkomst met Van Wijngaarden tot inpoldering.*
616. CORNELISKE? ONBEKEND (Geale's Stamoudbetovergrootmoeder) werd geboren in 1450.  
Dirck Dircks Cuyck<sup>615</sup> huwde Corneliske? Onbekend. Zij kregen een zoon:  
Gerrit Dircks Cuyck<sup>565</sup> in 1470  
*Deze familie wordt getoond binnen stamboom 183.*
617. ADRIAEN ONBEKEND (Geale's Stamoudbetovergrootvader) werd geboren in 1450.  
Adriaen was de vader van een dochter:  
Ndr Arjens<sup>566</sup> in 1475  
*Deze familie wordt getoond binnen stamboom 162.*
618. WALING ONBEKEND (Geale's Stamoudbetovergrootvader) werd geboren in 1490.  
Waling was de vader van een zoon:  
Symon Walings<sup>567</sup> in 1515  
*Deze familie wordt getoond binnen stamboom 164.*
619. N. WOPKES WYGARA (Geale's Stamoudbetovergrootvader) werd geboren in 1425 als kind van Wopke Wygara<sup>659</sup>, zoals getoond binnen stamboom 184.  
N. was de vader van een zoon:  
Wopke Wygara<sup>568</sup> in 1460  
*Deze familie wordt getoond binnen stamboom 184.*

620. JANCKE PETERS FOGELSANGH (Geale's Stamoudbetovergrootvader) werd geboren in 1430 als kind van Peter Fogelsangh<sup>660</sup>, zoals getoond binnen stamboom 185.  
Jancke was de vader van een zoon:  
Gerrit Jankesz Fogelsangh<sup>569</sup> in 1460  
*Deze familie wordt getoond binnen stamboom 185.*
621. FOLCKER BENTES HANIA (Geale's Stamoudbetovergrootvader) werd geboren in 1445, in Oosterwierum, als kind van Bentet Hania<sup>661</sup> en Ydt Hayes Rinia<sup>662</sup>, zoals getoond in stamboom 216. Hij is gestorven in 1468, ongeveer 23 jaar oud, in Oosterwierum.
622. TINK RENTYE (Geale's Stamoudbetovergrootmoeder) werd geboren in 1445.  
Folcker Bentes Hania<sup>621</sup> huwde Tink Rentye. Zij kregen een dochter:  
Hees Folckertsdr Hania<sup>570</sup> in 1469  
*Deze familie wordt getoond als stamboom 201.*
623. SICKE AT SMA (Geale's Stamoudbetovergrootvader) werd geboren in 1420.  
Sicke was de vader van een zoon:  
Jarich Sickes Atsma<sup>571</sup> in 1450  
*Deze familie wordt getoond binnen stamboom 166.*
624. WILLEM STEVENSZ (Geale's Stamoudbetovergrootvader) werd geboren in 1455 als kind van Steven Huygensz<sup>663</sup>, zoals getoond binnen stamboom 186.  
Willem was de vader van een zoon:  
Claes Willemsz<sup>573</sup> in 1495  
*Deze familie wordt getoond binnen stamboom 186.*
625. SEMKE OENES (Geale's Stamoudbetovergrootvader) werd geboren in 1455, in Akmarijp. Hij is gestorven in 1511, ongeveer 56 jaar oud.  
Semke was de vader van een zoon:  
Roucke Tjamckes Rouckema<sup>580</sup> in 1483  
*Deze familie wordt getoond binnen stamboom 169.*
626. PIER OCKES OCKEMA (OCKINGA VAN) VAN GERRITSMA (Geale's Stamoudbetovergrootvader) werd geboren in 1435, in Smallebrugge, als kind van Ocke Epes (ockinga van) van Gerritsma<sup>664</sup>, zoals getoond in stamboom 217. Hij is gestorven in 1520, ongeveer 85 jaar oud, in Smallebrugge.  
Pier was de vader van een zoon:  
Ocke Piers (Ockinga van) van Gerritsma<sup>581</sup> in 1475  
*Deze familie wordt getoond als stamboom 202.*
627. HYLCKE BROERS BROERSMA (Geale's Stamoudbetovergrootvader) werd geboren in 1470 als kind van Broer Payes Broersma<sup>665</sup> en Ath Rinnertsdr<sup>666</sup>, zoals getoond binnen stamboom 203.  
Hylcke was de vader van een zoon:  
Folkert Hylckes Broersma<sup>582</sup> in 1490  
*Deze familie wordt getoond als stamboom 203.*
628. MINTHYE PIERS (Geale's Stamoudbetovergrootvader) werd geboren (>) in 1499 als kind van Pier Siercks<sup>667</sup> en Fed Mintjedr<sup>668</sup>, zoals getoond binnen stamboom 204. Hij is gestorven in 1556, ongeveer 57 jaar oud.
629. TRYN ONBEKEND (Geale's Stamoudbetovergrootmoeder) werd geboren (+/-) in 1500. Zij is gestorven in 1558, ongeveer 58 jaar oud.  
Minthye Piers<sup>628</sup> huwde Tryn Onbekend. Zij kregen een zoon:  
Fedde Minthies<sup>584</sup> in 1530  
*Deze familie wordt getoond als stamboom 204.*
630. AESGHE TJEPCCKES VAN MARSHORNE (Geale's Stamoudbetovergrootvader) werd geboren in 1492, in Poppingawier, als kind van Tjepcke Aesghes van Marshorne<sup>669</sup> en Feyck Hesselsdr<sup>670</sup>, zoals getoond in stamboom 218. Hij is gestorven in 1546, ongeveer 54 jaar oud.
631. AETH HENDRICKSDR (Geale's Stamoudbetovergrootmoeder) werd geboren in 1500, in Hijlaard, als kind van Hendrick Hendricksdr<sup>671</sup>, zoals getoond binnen stamboom 190.  
Aesghe Tjepckes van Marshorne<sup>630</sup> huwde Aeth Hendricksdr. Zij kregen een zoon:  
Hendrick Aesghes van Marshorne<sup>585</sup> in 1527  
*Deze familie wordt getoond als stamboom 205.*

**Generatie van 15 maal oud-oud-grootouders**

632. TJAERT JORRITS VAN ANDRINGA (Geale's Edelvader) werd geboren in 1420, in Akkrum. Hij is gestorven in 1476, ongeveer 56 jaar oud, in Akkrum.  
Tjaert was de vader van een zoon:  
Feycke Tjaerts van Andringa<sup>587</sup> in 1470  
*Deze familie wordt getoond binnen stamboom 172.*
633. JUW SYOUKAZN JUWSMA (Geale's Edelvader) werd geboren (+/-) in 1430, in Menaldum.
634. DOED GOERDA (Geale's Edelhoeder) werd geboren (+/-) in 1440.  
Juw Syoukazn juwsma<sup>633</sup> huwde Doed Goerda. Zij kregen een dochter:  
Tryn Juws van juwsma<sup>588</sup> in 1470  
*Deze familie wordt getoond binnen stamboom 172.*
635. TYEPCKE TJALLINGS TJALLINGA (Geale's Edelvader) werd geboren (+/-) in 1455 als kind van Tjalling Onbekend<sup>672</sup> en Sytye Folckerts<sup>673</sup>, zoals getoond binnen stamboom 191. Hij is gestorven in 1488, ongeveer 33 jaar oud.
636. WICK ONBEKEND (Geale's Edelhoeder) werd geboren (+/-) in 1445. Zij is gestorven in 1512, ongeveer 67 jaar oud.  
Tyepecke Tjallings Tjallinga<sup>635</sup> huwde Wick Onbekend. Zij kregen een zoon:  
Aeltze Tyepeckezn Tjallinghe<sup>589</sup> in 1480  
*Deze familie wordt getoond binnen stamboom 191.*
637. EEPA BACKA AEDAMA (Geale's Edelvader) werd geboren in 1455, in Bozum. Hij is gestorven in 1505, ongeveer 50 jaar oud, in Bozum.  
Eepa was de vader van een zoon:  
Lolle Epeszn Aedama<sup>591</sup> in 1480  
*Deze familie wordt getoond binnen stamboom 173.*
638. HERE TAKESZ BOBBINGA (Geale's Edelvader) werd geboren in 1460 als kind van Taeke Bobbinga<sup>674</sup>, zoals getoond binnen stamboom 167.
639. BERNSKE ONBEKEND (Geale's Edelhoeder) werd geboren in 1460.  
Here Takesz Bobbinga<sup>638</sup> huwde Bernske Onbekend. Zij kregen een dochter:  
Jouwer Heresdr (Joucke) Bobbinga<sup>593</sup> in 1485  
*Deze familie wordt getoond binnen stamboom 167.*
640. JARICH SYECKES (SICKES) ATSMA (Geale's Edelvader) werd geboren in 1455.  
Jarich was de vader van een zoon:  
Syaeckles Jarichs Atsma<sup>594</sup> in 1476  
*Deze familie wordt getoond binnen stamboom 174.*
641. TAECKE OFFAZN JAARSMA (Geale's Edelvader) werd geboren in 1450 als kind van Offa Jaerichs Jaarsma<sup>675</sup> en Doedt Sickes Sjaerda<sup>676</sup>, zoals getoond in stamboom 219. Hij is gestorven in 1511, ongeveer 61 jaar oud.  
Taecke was de vader van een dochter:  
Hyelck Taeckes Jaarsma<sup>595</sup> in 1485  
*Deze familie wordt getoond als stamboom 206.*
642. SYBRANT DOYTSEZ BONGA (Geale's Edelvader) werd geboren in 1426, in Kimsverd.
643. WILSCK IDSARTDR DOUMA (Geale's Edelhoeder) werd geboren in 1430 als kind van Idsert Janckez Douwama<sup>677</sup> en Gaets Foppedr van Popma<sup>678</sup>, zoals getoond in stamboom 220.  
Sybrant Doytsez Bonga<sup>642</sup> huwde Wilsck Idsartdr Douma. Zij kregen een dochter:  
Fokel Sijbrants Bonga<sup>597</sup>  
*Deze familie wordt getoond als stamboom 207.*
644. WYBE SCHELTES HIBBEMA LYAUCKEMA (Geale's Edelvader) werd geboren in 1475 als kind van Schelte Scheltes Lyauckema<sup>679</sup> en Tieth Sickesdr Nijenhuis<sup>680</sup>, zoals getoond in stamboom 221. Hij is gestorven in 1501, ongeveer 26 jaar oud.  
Wybe was de vader van een zoon:  
N. Wybes Hibbema Lyauckema<sup>598</sup> in 1510  
*Deze familie wordt getoond als stamboom 208.*
645. OEGE FOLPERTS (Geale's Edelvader) werd geboren in 1495 als kind van Folpert Wybrensz<sup>681</sup>, zoals getoond binnen stamboom 209. Hij is gestorven in 1530, ongeveer 35 jaar oud.  
Oege was de vader van een zoon:  
Folpert Oeges<sup>600</sup> in 1520  
*Deze familie wordt getoond als stamboom 209.*

646. YME STRIKWERDA (Geale's Edelvader) werd geboren in 1515.  
Yme was de vader van een dochter:  
Anna Emedr Strikwerda<sup>602</sup> in 1535  
*Deze familie wordt getoond binnen stamboom 177.*
647. TYABBE JELCKAMA (Geale's Edelvader) werd geboren in 1435 als kind van Tiabeco (Tjebbe) Jelsckama<sup>682</sup>, zoals getoond in stamboom 222. Hij is gestorven in 1495, ongeveer 60 jaar oud.  
Tyabbe was de vader van een zoon:  
Sybe Tyabbes Jellama<sup>605</sup> in 1460  
*Deze familie wordt getoond als stamboom 210.*
648. HUGHE JACOBS WASSENAAR (Geale's Edelvader) werd geboren in 1385 als kind van Jacob Barthouds Wassenaar<sup>683</sup>, zoals getoond in stamboom 223.
649. MEJ. STEVENS DR (Geale's Edelmoeder) werd geboren in 1385.  
Hughe Jacobs Wassenaar<sup>648</sup> huwde Mej. Stevens dr. Zij kregen een zoon:  
Steven Huygens Wassenaar<sup>607</sup> in 1410  
*Deze familie wordt getoond als stamboom 211.*
650. KLAAS VAN LEEUWEN (Geale's Edelvader) werd geboren in 1410.
651. HENDRIKA ONBEKEND (Geale's Edelmoeder) werd geboren in 1400.  
Klaas van Leeuwen<sup>650</sup> huwde Hendrika Onbekend. Zij kregen een dochter:  
Katrijn Klaasdr van Leeuwen<sup>609</sup> in 1430  
*Deze familie wordt getoond binnen stamboom 179.*
652. GERRIT JANS VAN POELGEEST (Geale's Edelvader) werd geboren in 1375, in Lisse, als kind van Jan Dircks van Poelgeest<sup>684</sup> en Aleid van Beest<sup>685</sup>, zoals getoond in stamboom 224. Hij is gestorven in 1409, ongeveer 34 jaar oud.  
Gerrit was de vader van een zoon:  
Willem Gerritsz van Poelgeest<sup>610</sup> in 1410  
*Deze familie wordt getoond als stamboom 212.*
653. THOMAS PIETERSZ COSTER (Geale's Edelvader) werd geboren in 1400, in Haarlem.
654. LUCIE LAURENS COSTER (Geale's Edelmoeder) werd geboren in 1400, in Haarlem, als kind van Laurens Jansz Coster<sup>686</sup> en Ymck Onbekend<sup>687</sup>, zoals getoond binnen stamboom 213.  
Thomas Pietersz Coster<sup>653</sup> huwde Lucie Laurens Coster. Zij kregen een zoon:  
Lauren Thomasz Coster<sup>611</sup> in 1430  
*Deze familie wordt getoond als stamboom 213.*
655. PIETER FREDERIKS VAN TOL (Geale's Edelvader) werd geboren in 1410, in Dordrecht, als kind van Fredrik Florisz van Tol<sup>688</sup> en Elisabeth van Boshuysen<sup>689</sup>, zoals getoond in stamboom 225. Hij is gestorven in 1470, ongeveer 60 jaar oud, in Dordrecht.
656. DIEUWER VAN ALKEMADE (Geale's Edelmoeder) werd geboren in 1410 als kind van Gerard van Alkemade<sup>690</sup>, zoals getoond binnen stamboom 200.  
Pieter Frederiks van Tol<sup>655</sup> huwde Dieuwer van Alkemade. Zij kregen een zoon:  
Mauryn Pietersz van Tol<sup>612</sup> in 1433  
*Deze familie wordt getoond als stamboom 214.*
657. WILLEM CLAESZ VAN ALPHEN (Geale's Edelvader) werd geboren in 1390, in Alphen Aan Den Rijn, als kind van Willem Pietersz van Alphen<sup>691</sup>, zoals getoond in stamboom 226. Hij is gestorven in Alphen Aan Den Rijn.  
Noot: 1421 *Schout van Alphen.*  
Willem was de vader van een dochter:  
Maria Willemsdr van Alphen<sup>613</sup> in 1435  
*Deze familie wordt getoond als stamboom 215.*
658. DIRCK VAN CUYCK (Geale's Edelvader) werd geboren in 1420.  
Dirck was de vader van een zoon:  
Dirck Dircks Cuyck<sup>615</sup> in 1450  
*Deze familie wordt getoond binnen stamboom 183.*
659. WOPKE WYGARA (Geale's Edelvader) werd geboren in 1400, in Terzool. Hij is gestorven in Terzool.  
Noot: *Wygera Huis*  
*Hij is gevangen genomen door Botte Heslinga.*  
Wopke was de vader van een zoon:  
N. Wopkes Wygara<sup>619</sup> in 1425  
*Deze familie wordt getoond binnen stamboom 184.*

660. PETER FOGELSANGH (Geale's Edelvader) werd geboren in 1400.  
Peter was de vader van een zoon:  
Jancke Peters Fogelsangh<sup>620</sup> in 1430  
*Deze familie wordt getoond binnen stamboom 185.*
661. BENTET HANIA (Geale's Edelvader) werd geboren in 1420, in Weidum, als kind van Folckert Seerps Hania<sup>692</sup>, zoals getoond in stamboom 227. Bentet werd „Binnert” genoemd. Hij is gestorven in 1469, ongeveer 49 jaar oud, in Oosterwierum.  
Noot: *Hania State.*
662. YDT HAYES RINIA (Geale's Edelmoeder) werd geboren in 1425, in Blessum, als kind van Haye Doeckes Rinia<sup>693</sup> en Mej. Tjessinga<sup>694</sup>, zoals getoond binnen stamboom 216.  
Bentet Hania<sup>661</sup> huwde Ydt Hayes Rinia. Zij kregen een zoon:  
Folcker Bentes Hania<sup>621</sup> in 1445  
*Deze familie wordt getoond als stamboom 216.*
663. STEVEN HUYGENSZ (Geale's Edelvader) werd geboren in 1430.  
Steven was de vader van een zoon:  
Willem Stevensz<sup>624</sup> in 1455  
*Deze familie wordt getoond binnen stamboom 186.*
664. OCKE EPES (OCKINGA VAN) VAN GERRITSMA (Geale's Edelvader) werd geboren in 1404, in Burgwerd-Oldeklooster, als kind van Epe Lolles van Ockinga<sup>695</sup> en Trijn Hesselsdr van Foppinga<sup>696</sup>, zoals getoond in stamboom 228. Hij is gestorven in 1475, ongeveer 71 jaar oud, in Burgwerd-Oldeklooster.  
Ocke was de vader van een zoon:  
Pier Ockes Ockema (Ockinga van) van Gerritsma<sup>626</sup> in 1435  
*Deze familie wordt getoond als stamboom 217.*
665. BROER PAYES BROERSMA (Geale's Edelvader) werd geboren in 1445 als kind van Paye Broersma<sup>697</sup>, zoals getoond binnen stamboom 203. Hij is gestorven in 1480, ongeveer 35 jaar oud.
666. ATH RINNERTSDR (Geale's Edelmoeder) werd geboren in 1445.  
Broer Payes Broersma<sup>665</sup> huwde Ath Rinnertsdr. Zij kregen een zoon:  
Hylcke Broers Broersma<sup>627</sup> in 1470  
*Deze familie wordt getoond binnen stamboom 203.*
667. PIER SIERCKS (Geale's Edelvader) werd geboren in 1476 als kind van Syrck Wybes<sup>698</sup>, zoals getoond binnen stamboom 204. Hij is gestorven in 1532, ongeveer 56 jaar oud, in Kubaard.
668. FED MINTJEDR (Geale's Edelmoeder) werd geboren (+/-) in 1470 als kind van Minthey Walpert<sup>699</sup>, zoals getoond binnen stamboom 204. Zij is gestorven in 1530, ongeveer 60 jaar oud.  
Pier Siercks<sup>667</sup> huwde Fed Mintjedr. Zij kregen een zoon:  
Minthye Piers<sup>628</sup> in 1499  
*Deze familie wordt getoond binnen stamboom 204.*
669. TJEPCKE AESGHES VAN MARSHORNE (Geale's Edelvader) werd geboren in 1468, in Mantgum, als kind van Aesge Aesges van Hoxwier<sup>700</sup> en Jel Hobbes van Hermana<sup>701</sup>, zoals getoond in stamboom 229. Hij is gestorven in 1538, ongeveer 70 jaar oud, in Poppingawier.
670. FEYCK HESSELSDR (Geale's Edelmoeder) werd geboren in 1470. Zij is gestorven in 1536, ongeveer 66 jaar oud, in Poppingawier.  
Tjepcke Aesghes van Marshorne<sup>669</sup> huwde Feyck Hesselsdr. Zij kregen een zoon:  
Aesghe Tjepckes van Marshorne<sup>630</sup> in 1492  
*Deze familie wordt getoond als stamboom 218.*
671. HENDRICK HENDRICKSDR (Geale's Edelvader) werd geboren in 1475, in Hijlaard.  
Hendrick was de vader van een dochter:  
Aeth Hendricksdr<sup>631</sup> in 1500  
*Deze familie wordt getoond binnen stamboom 190.*

**Generatie van 16 maal oud-oud-grootouders**

672. TJALLING ONBEKEND (Geale's Edelgrootvader) werd geboren in 1410. Hij is gestorven in 1469, ongeveer 59 jaar oud.  
 673. SYTYE FOLCKERTS (Geale's Edelgrootmoeder) werd geboren (+/-) in 1420. Zij is gestorven in 1481, ongeveer 61 jaar oud.

Tjalling Onbekend<sup>672</sup> huwde Sytye Folckerts. Zij kregen een zoon:  
 Tyepeke Tjallings Tjallinga<sup>635</sup> in 1455  
*Deze familie wordt getoond binnen stamboom 191.*

674. TAEKE BOBBINGA (Geale's Edelgrootvader) werd geboren in 1430.

Taeko was de vader van een zoon:  
 Here Takesz Bobbinga<sup>638</sup> in 1460  
*Deze familie wordt getoond binnen stamboom 167.*

675. OFFA JAERICHS JAARSMA (Geale's Edelgrootvader) werd geboren (+/-) in 1425 als kind van Jarich Roiwrd (ruirds) Jarixma (Jaersma)<sup>702</sup>, zoals getoond binnen stamboom 219.

676. DOEDT SICKES SJAERDA (Geale's Edelgrootmoeder) werd geboren in 1418, in Franeker, als kind van Sicke Allarts Sjaerda<sup>703</sup> en Both Dije Hobbema<sup>704</sup>, zoals getoond in stamboom 230. Zij is gestorven in 1480, ongeveer 62 jaar oud, in Kollum.

Offa Jaerichs Jaarsma<sup>675</sup> huwde Doedt Sickes Sjaerda. Zij kregen een zoon:  
 Taecke Offazn Jaarsma<sup>641</sup> in 1450  
*Deze familie wordt getoond als stamboom 219.*

677. IDSERT JANCKEZ DOUWAMA (Geale's Edelgrootvader) werd geboren in 1404, in Langeweer, als kind van Jancke Douwez van Douwama<sup>705</sup> en Idsertdr Onbekend<sup>706</sup>, zoals getoond in stamboom 231. Hij is gestorven in 1495, ongeveer 91 jaar oud.

De volgende informatie is ook geregistreerd over Idsert. Huwelijk in 1429, ongeveer 25 jaar oud, in Kimswerd.

678. GAETS FOPPEDR VAN POPMA (Geale's Edelgrootmoeder) werd geboren in 1408, in Terschelling, als kind van Foppe Rienckz van Popma<sup>707</sup> en Wilsck Aededr Gerbranda<sup>708</sup>, zoals getoond binnen stamboom 207.

Idsert Janckez Douwama<sup>677</sup> huwde Gaets Foppedr van Popma. Zij kregen een dochter:  
 Wilsck Idsartdr Douma<sup>643</sup> in 1430  
*Deze familie wordt getoond als stamboom 220.*

679. SCHELTE SCHELTES LYAUCKEMA (Geale's Edelgrootvader) werd geboren in 1435, in Sexbierum, als kind van Schelte Scheltes Lyauckema<sup>709</sup> en Ebel Wybedr Hibbema<sup>710</sup>, zoals getoond in stamboom 232. Hij is gestorven in 1479, ongeveer 44 jaar oud, in Sexbierum.

680. TIETH SICKESDR NIJENHUYS (Geale's Edelgrootmoeder) werd geboren in 1430, in Wijnaldum, als kind van Sicke Sickes Nijenhuis<sup>711</sup>, zoals getoond in stamboom 233. Zij is gestorven in 1508, ongeveer 78 jaar oud, in Wijnaldum.

Schelte Scheltes Lyauckema<sup>679</sup> huwde Tieth Sickesdr Nijenhuis. Zij kregen een zoon:  
 Wybe Scheltes Hibbema Lyauckema<sup>644</sup> in 1475  
*Deze familie wordt getoond als stamboom 221.*

681. FOLPERT WYBRENSZ (Geale's Edelgrootvader) werd geboren in 1470 als kind van Wybren Onbekend<sup>712</sup>, zoals getoond binnen stamboom 209.

Folpert was de vader van een zoon:  
 Oege Folperts<sup>645</sup> in 1495  
*Deze familie wordt getoond binnen stamboom 209.*

682. TIABECO (TJEBBE) JELSKAMA (Geale's Edelgrootvader) werd geboren in 1370, in Zuidhorn, als kind van Jarich Jelsckama (van Metsingawier)<sup>713</sup>, zoals getoond in stamboom 234. Hij is gestorven in Niekerk.

Tiabeco was de vader van een zoon:  
 Tyabbe Jelckama<sup>647</sup> in 1435  
*Deze familie wordt getoond als stamboom 222.*

683. JACOB BARTHOUDS WASSENAAR (Geale's Edelgrootvader) werd geboren in 1348 als kind van Barthoud Mourijnsz Wassenaar<sup>714</sup>, zoals getoond in stamboom 235.

Jacob was de vader van een zoon:  
 Hughe Jacobs Wassenaar<sup>648</sup> in 1385  
*Deze familie wordt getoond als stamboom 223.*

684. JAN DIRCKS VAN POELGEEST (Geale's Edelgrootvader) werd geboren in 1345 als kind van Dirck Willems van Poelgeest<sup>715</sup>, zoals getoond in stamboom 236.

Noot: *Dienaar graaf van Holland  
 1388 Kasteleyn van Teylingen.*

685. ALEID VAN BEEST (Geale's Edelgrootmoeder) werd geboren in 1340.  
Jan Dircks van Poelgeest<sup>684</sup> huwde Aleid van Beest. Zij kregen een zoon:  
Gerrit Jans van Poelgeest<sup>652</sup> in 1375  
*Deze familie wordt getoond als stamboom 224.*
686. LAURENS JANSZ COSTER (Geale's Edelgrootvader) werd geboren in 1370, in Haarlem, als kind van Jan Coster<sup>716</sup>, zoals getoond binnen stamboom 213. Hij is gestorven in 1439, ongeveer 69 jaar oud, in Haarlem.  
Noot: *Drukker, Burgemeester, pest.*
687. YMCK ONBEKEND (Geale's Edelgrootmoeder) werd geboren in 1375.  
Laurens Jansz Coster<sup>686</sup> huwde Ymck Onbekend. Zij kregen een dochter:  
Lucie Laurens Coster<sup>654</sup> in 1400  
*Deze familie wordt getoond binnen stamboom 213.*
688. FREDRIK FLORISZ VAN TOL (Geale's Edelgrootvader) werd geboren in 1383, in Dordrecht, als kind van Floris Florsz van Tol<sup>717</sup> en Magteld Jorisdr Vinck<sup>718</sup>, zoals getoond in stamboom 237.
689. ELISABETH VAN BOSHUYSSEN (Geale's Edelgrootmoeder) werd geboren in 1385 als kind van Willem van Boschuyzen<sup>719</sup> en Beatrix Dirks van Swieten<sup>720</sup>, zoals getoond in stamboom 238.  
Fredrik Florisz van Tol<sup>688</sup> huwde Elisabeth van Boshuysen. Zij kregen een zoon:  
Pieter Frederiks van Tol<sup>655</sup> in 1410  
*Deze familie wordt getoond als stamboom 225.*
690. GERARD VAN ALKEMADE (Geale's Edelgrootvader) werd geboren in 1410.  
Gerard was de vader van een dochter:  
Dieuwer van Alkemade<sup>656</sup> in 1410  
*Deze familie wordt getoond binnen stamboom 200.*
691. WILLEM PIETERSZ VAN ALPHEN (Geale's Edelgrootvader) werd geboren in 1330 als kind van Pieter Bartholomeus van Alphen<sup>721</sup>, zoals getoond in stamboom 239.  
Willem was de vader van een zoon:  
Willem Claesz van Alphen<sup>657</sup> in 1390  
*Deze familie wordt getoond als stamboom 226.*
692. FOLCKERT SEERPS HANIA (Geale's Edelgrootvader) werd geboren in 1350, in Weidum, als kind van Seerp Hania<sup>722</sup> en Eeck Wigles Camstra<sup>723</sup>, zoals getoond binnen stamboom 227.  
Folckert was de vader van een zoon:  
Bentet Hania<sup>661</sup> in 1420  
*Deze familie wordt getoond als stamboom 227.*
693. HAYE DOECKES RINIA (Geale's Edelgrootvader) werd geboren in 1405, in Herbaijum, als kind van Doecke Rinia<sup>724</sup>, zoals getoond binnen stamboom 216.
694. MEJ. TJESSINGA (Geale's Edelgrootmoeder) werd geboren in 1405, in Hijlaard.  
Haye Doeckes Rinia<sup>693</sup> huwde Mej. Tjessinga. Zij kregen een dochter:  
Ydt Hayes Rinia<sup>662</sup> in 1425  
*Deze familie wordt getoond binnen stamboom 216.*
695. EPE LOLLER VAN OCKINGA (Geale's Edelgrootvader) werd geboren in 1376, in Burgwerd-Oldeklooster, als kind van Lolle Epes van Ockinga<sup>725</sup> en Bauck Onbekend<sup>726</sup>, zoals getoond in stamboom 240. Hij is gestorven in 1420, ongeveer 44 jaar oud, in Burgwerd-Oldeklooster.
696. TRIJN HESSELSDR VAN FOPPINGA (Geale's Edelgrootmoeder) werd geboren (+/-) in 1395, in Dronrijp, als kind van Hessel van Foppinga<sup>727</sup> en Rixt Onbekend<sup>728</sup>, zoals getoond binnen stamboom 217. Zij is gestorven in 1442, ongeveer 47 jaar oud, in Burgwerd-Oldeklooster.  
Epe Loller van Ockinga<sup>695</sup> huwde Trijn Hesselsdr van Foppinga. Zij kregen een zoon:  
Ocke Epes (ockinga van) van Gerritsma<sup>664</sup> in 1404  
*Deze familie wordt getoond als stamboom 228.*
697. PAYE BROERSMA (Geale's Edelgrootvader) werd geboren in 1425.  
Paye was de vader van een zoon:  
Broer Payes Broersma<sup>665</sup> in 1445  
*Deze familie wordt getoond binnen stamboom 203.*
698. SYRCK WYBES (Geale's Edelgrootvader) werd geboren in 1425.  
Syrck was de vader van een zoon:  
Pier Siercks<sup>667</sup> in 1476  
*Deze familie wordt getoond binnen stamboom 204.*

699. MINTHEY WALPERT (Geale's Edelgrootvader) werd geboren (+/-) in 1440.  
 Minthey was de vader van een dochter:  
 Fed Mintjedr<sup>668</sup> in 1470  
*Deze familie wordt getoond binnen stamboom 204.*
700. AESGE AESGES VAN HOXWIER (Geale's Edelgrootvader) werd geboren in 1412, in Mantgum, als kind van Aesghe Hettes Heringa thoe Hoxwier<sup>729</sup> en Sicca van Beslinga<sup>730</sup>, zoals getoond in stamboom 241. Hij is gestorven in 1470, ongeveer 58 jaar oud, in Mantgum.
701. JEL HOBBS VAN HERMANA (Geale's Edelgrootmoeder) werd geboren in 1430, in Minnertsga, als kind van Hobbe Wybrantz Teda (Gerbranda Tho) van Hermana<sup>731</sup> en Bauck Tackesdr van Camstra<sup>732</sup>, zoals getoond in stamboom 242. Zij is gestorven in 1496, ongeveer 66 jaar oud.  
 Aesge Aesges van Hoxwier<sup>700</sup> huwde Jel Hobbes van Hermana. Zij kregen een zoon:  
 Tjepcke Aesghes van Marshorne<sup>669</sup> in 1468  
*Deze familie wordt getoond als stamboom 229.*

### Generatie van 17 maal oud-oud-grootouders

702. JARICH ROIWRD (RUIRDS) JARIXMA (JAERSMA) (Geale's Edelovergrootvader) werd geboren in 1394 als kind van Riowrd (Riurd) Jarichsma<sup>733</sup>, zoals getoond binnen stamboom 219.  
 Jarich was de vader van een zoon:  
 Offa Jaerichs Jaarsma<sup>675</sup> in 1425  
*Deze familie wordt getoond binnen stamboom 219.*
703. SICKE ALLARTS SJAERDA (Geale's Edelovergrootvader) werd geboren in 1387 als kind van Allart (Sickes) Douwes (Gosse Goffe) van Sjaerda<sup>734</sup> en Edwert Hobbesdr (Edewert) van Gerbranda<sup>735</sup>, zoals getoond in stamboom 243. Hij is gestorven in 1452, ongeveer 65 jaar oud.
704. BOTH DIJE HOBEBEMA (Geale's Edelovergrootmoeder) werd geboren in 1380 als kind van Dye Hobbema<sup>736</sup>, zoals getoond binnen stamboom 219. Zij is gestorven in 1444, ongeveer 64 jaar oud.  
 Sicke Allarts Sjaerda<sup>703</sup> huwde Both Dije Hobbema. Zij kregen een dochter:  
 Doedt Sickes Sjaerda<sup>676</sup> in 1418  
*Deze familie wordt getoond als stamboom 230.*
705. JANCKE DOUWEZ VAN DOUWAMA (Geale's Edelovergrootvader) werd geboren in 1338 als kind van Douwe Douwez Douma<sup>737</sup> en Fueck Janckedr Fockema<sup>738</sup>, zoals getoond in stamboom 244. Hij is gestorven in 1467, ongeveer 129 jaar oud, in Garijp.
706. IDSERTDR ONBEKEND (Geale's Edelovergrootmoeder).  
 Jancke Douwez van Douwama<sup>705</sup> huwde Idsertdr Onbekend. Zij kregen een zoon:  
 Idsert Janckez Douwama<sup>677</sup> in 1404  
*Deze familie wordt getoond als stamboom 231.*
707. FOPPE RIENCKZ VAN POPMA (Geale's Edelovergrootvader).
708. WILSCK AEDEDR GERBRANDA (Geale's Edelovergrootmoeder).  
 Foppe Rienckz van Popma<sup>707</sup> huwde Wilsck Aededr Gerbranda. Zij kregen een dochter:  
 Gaets Foppedr van Popma<sup>678</sup> in 1408  
*Deze familie wordt getoond binnen stamboom 207.*
709. SCHELTE SCHELTES LYAUCKEMA (Geale's Edelovergrootvader) werd geboren in 1420 als kind van Schelte (Lyauckema) Latkama<sup>739</sup>, zoals getoond in stamboom 245.
710. EBEL WYBEDR HIBBEMA (Geale's Edelovergrootmoeder) werd geboren in 1420 als kind van Wybe Hibbema<sup>740</sup>, zoals getoond binnen stamboom 221.  
 Schelte Scheltes Lyauckema<sup>709</sup> huwde Ebel Wybedr Hibbema. Zij kregen een zoon:  
 Schelte Scheltes Lyauckema<sup>679</sup> in 1435  
*Deze familie wordt getoond als stamboom 232.*
711. SICKE SICKES NIJENHUYS (Geale's Edelovergrootvader) werd geboren in 1423 als kind van Sicke Nijenhuis<sup>741</sup> en Tjets Hobbes Gerbranda<sup>742</sup>, zoals getoond in stamboom 246.  
 Sicke was de vader van een dochter:  
 Tieth Sickesdr Nijenhuis<sup>680</sup> in 1430  
*Deze familie wordt getoond als stamboom 233.*
712. WYBREN ONBEKEND (Geale's Edelovergrootvader) werd geboren in 1445.  
 Wybren was de vader van een zoon:  
 Folpert Wybrensz<sup>681</sup> in 1470  
*Deze familie wordt getoond binnen stamboom 209.*

713. JARICH JELSCHEMA (VAN METSINGAWIER) (Geale's Edelovergrootvader) werd geboren in 1340, in Zuidhorn, als kind van N. Jarichs Jelsckama<sup>743</sup>, zoals getoond binnen stamboom 234.  
Jarich was de vader van een zoon:  
Tiabeco (Tjebbe) Jelsckama<sup>682</sup> in 1370  
*Deze familie wordt getoond als stamboom 234.*
714. BARTHOUD MOURIJNSZ WASSENAAR (Geale's Edelovergrootvader) werd geboren in 1315 als kind van Mourijn Bartholomeusz Wassenaar<sup>744</sup>, zoals getoond in stamboom 247.  
Barthoud was de vader van een zoon:  
Jacob Barthouds Wassenaar<sup>683</sup> in 1348  
*Deze familie wordt getoond als stamboom 235.*
715. DIRCK WILLEMS VAN POELGEEST (Geale's Edelovergrootvader) werd geboren in 1320 als kind van Willem Feyes van Poelgeest<sup>745</sup>, zoals getoond in stamboom 248. Hij is gestorven op 4 januari 1380, ongeveer 59 jaar oud.  
Dirck was de vader van een zoon:  
Jan Dircks van Poelgeest<sup>684</sup> in 1345  
*Deze familie wordt getoond als stamboom 236.*
716. JAN COSTER (Geale's Edelovergrootvader) werd geboren in 1340, in Haarlem.  
Noot: *Erfelijk koster Bavo.*  
Jan was de vader van een zoon:  
Laurens Jansz Coster<sup>686</sup> in 1370  
*Deze familie wordt getoond binnen stamboom 213.*
717. FLORIS FLORSZ VAN TOL (Geale's Edelovergrootvader) werd geboren (de Oude) in 1353, in Dordrecht, als kind van Floris Florisz van Tol<sup>746</sup> en Odilia Dircks van Lewen<sup>747</sup>, zoals getoond in stamboom 249. Hij is gestorven in 1409, ongeveer 56 jaar oud.
718. MAGTELD JORISDR VINCK (Geale's Edelovergrootmoeder) werd geboren in 1355 als kind van Joris Vinck<sup>748</sup>, zoals getoond binnen stamboom 225.  
Floris Florsz van Tol<sup>717</sup> huwde Magteld Jorisdr Vinck. Zij kregen een zoon:  
Fredrik Florisz van Tol<sup>688</sup> in 1383  
*Deze familie wordt getoond als stamboom 237.*
719. WILLEM VAN BOSCHUYZEN (Geale's Edelovergrootvader) werd geboren in 1365, in Woerden, als kind van Herman Gerrit van Boschuyzen<sup>749</sup>, zoals getoond binnen stamboom 238.  
Noot: *Baljuw Rijnland.*
720. BEATRIX DIRKS VAN SWIETEN (Geale's Edelovergrootmoeder) werd geboren in 1367 als kind van Dirk van Swieten<sup>750</sup>, zoals getoond binnen stamboom 225. Zij is gestorven in Leiden.  
Willem van Boschuyzen<sup>719</sup> huwde Beatrix Dirks van Swieten. Zij kregen een dochter:  
Elisabeth van Boshuysen<sup>689</sup> in 1385  
*Deze familie wordt getoond als stamboom 238.*
721. PIETER BARTHOLOMEUS VAN ALPHEN (Geale's Edelovergrootvader) werd geboren in 1305 als kind van Bartholomeus Jans van Alphen<sup>751</sup>, zoals getoond binnen stamboom 239.  
Pieter was de vader van een zoon:  
Willem Pietersz van Alphen<sup>691</sup> in 1330  
*Deze familie wordt getoond als stamboom 239.*
722. SEERP HANIA (Geale's Edelovergrootvader) werd geboren (Familie komt uit Pingjum) in 1320, in Weidum.
723. EECK WIGLES CAMSTRA (Geale's Edelovergrootmoeder) werd geboren in 1330, in Wirdum, als kind van Wigle Camstra<sup>752</sup>, zoals getoond binnen stamboom 227. Eeck werd „Auck?” genoemd.  
Seerp Hania<sup>722</sup> huwde Eeck Wigles Camstra. Zij kregen een zoon:  
Folekert Seerps Hania<sup>692</sup> in 1350  
*Deze familie wordt getoond binnen stamboom 227.*
724. DOECKE RINIA (Geale's Edelovergrootvader) werd geboren in 1380.  
Doecke was de vader van een zoon:  
Haye Doeckes Rinia<sup>693</sup> in 1405  
*Deze familie wordt getoond binnen stamboom 216.*
725. LOLLE EPES VAN OCKINGA (Geale's Edelovergrootvader) werd geboren in 1335, in Witmarsum, als kind van Epe Lollez van Ockinga<sup>753</sup> en n Douma<sup>754</sup>, zoals getoond in stamboom 250. Hij is gestorven in 1415, ongeveer 80 jaar oud, in Burgwerd-Oldeklooster.

726. BAUCK ONBEKEND (Geale's Edelovergrootmoeder) werd geboren (+/-) in 1355. Zij is gestorven in 1420, ongeveer 65 jaar oud.  
 Lolle Epes van Ockinga<sup>725</sup> huwde Bauck Onbekend. Zij kregen twee kinderen:  
 Epe Lollés van Ockinga<sup>695</sup> in 1376  
 Gerlandt Lollésdr van Ockinga<sup>760</sup> in 1380  
*Deze familie wordt getoond als stamboom 240.*
727. HESSEL VAN FOPPINGA (Geale's Edelovergrootvader) werd geboren in 1375, in Dronrijp. Hij is gestorven in 1426, ongeveer 51 jaar oud, in Dronrijp.
728. RIXT ONBEKEND (Geale's Edelovergrootmoeder) werd geboren (+/-) in 1390.  
 Hessel van Foppinga<sup>727</sup> huwde Rixt Onbekend. Zij kregen een dochter:  
 Trijn Hesselsdr van Foppinga<sup>696</sup> in 1395  
*Deze familie wordt getoond binnen stamboom 217.*
729. AESGHE HETTES HERINGA THOE HOXWIER (Geale's Edelovergrootvader) werd geboren in 1375, in Rauwerd, als kind van Hette Heringa<sup>755</sup>, zoals getoond binnen stamboom 241. Hij is gestorven in 1442, ongeveer 67 jaar oud, in Mantgum.
730. SICCA VAN BESLINGA (Geale's Edelovergrootmoeder) werd geboren in 1380 als kind van N van Beslinga<sup>756</sup>, zoals getoond binnen stamboom 229. Zij is gestorven in 1441, ongeveer 61 jaar oud.  
 Aesghe Hettes Heringa thoe Hoxwier<sup>729</sup> huwde Sicca van Beslinga. Zij kregen een zoon:  
 Aesge Aesges van Hoxwier<sup>700</sup> in 1412  
*Deze familie wordt getoond als stamboom 241.*
731. HOBBE WYBRANTZ TEDA (GERBRANDA THO) VAN HERMANA (Geale's Edelovergrootvader) werd geboren in 1390, in Almenum, als kind van Wybrandt Hobbes (Van Gerbranda later) van Hermana<sup>757</sup> en Syts Tzierksdr van Hermana<sup>758</sup>, zoals getoond in stamboom 251. Hij is gestorven in 1456, ongeveer 66 jaar oud, in Minnertsga.
732. BAUCK TAECKESDR VAN CAMSTRA (Geale's Edelovergrootmoeder) werd geboren (+/-) in 1395, in Firdgum, als kind van Taecke Pytersz Wiggles van Camstra<sup>759</sup> en Gerlandt Lollésdr van Ockinga<sup>760</sup>, zoals getoond in stamboom 252.  
 Hobbe Wybrantz Teda (Gerbranda Tho) van Hermana<sup>731</sup> huwde Bauck Taeckesdr van Camstra. Zij kregen een dochter:  
 Jel Hobbes van Hermana<sup>701</sup> in 1430  
*Deze familie wordt getoond als stamboom 242.*

### **Generatie van 18 maal oud-oud-grootouders**

733. RIOWRD (RIURD) JARICHSMA (Geale's Edelbetovergrootvader) werd geboren (+/-) in 1350.  
 Riowrd was de vader van een zoon:  
 Jarich Roiwrd (ruirds) Jarixma (Jaersma)<sup>702</sup> in 1394  
*Deze familie wordt getoond binnen stamboom 219.*
734. ALLART (SICKES) DOUWES (GOSSE GOFFE) VAN SJAERDA (Geale's Edelbetovergrootvader) werd geboren in 1360, in Franeker, als kind van Sicke Douwes van Sjaerda<sup>761</sup> en Catharina Franses van Roorda<sup>762</sup>, zoals getoond in stamboom 253. Hij is gestorven in 1395, ongeveer 35 jaar oud, in Franeker.
735. EDWERT HOBBSDR (EDEWERT) VAN GERBRANDA (Geale's Edelbetovergrootmoeder) werd geboren in 1362, in Almenum, als kind van Hobbe van Gerbranda<sup>763</sup> en Katharina Feddekodr Wiarda<sup>764</sup>, zoals getoond in stamboom 254. Zij is gestorven in 1407, ongeveer 45 jaar oud, in Franeker.  
 Allart (Sickes) Douwes (Gosse Goffe) van Sjaerda<sup>734</sup> huwde Edwert Hobbesdr (Edewert) van Gerbranda. Zij kregen een zoon:  
 Sicke Allarts Sjaerda<sup>703</sup> in 1387  
*Deze familie wordt getoond als stamboom 243.*
736. DYE HOBEBEMA (Geale's Edelbetovergrootvader) werd geboren in 1355.  
 Dye was de vader van een dochter:  
 Both Dije Hobbema<sup>704</sup> in 1380  
*Deze familie wordt getoond binnen stamboom 219.*
737. DOUWE DOUWEZ DOUMA (Geale's Edelbetovergrootvader) werd geboren in 1351 als kind van Douwe Epez Douwama van Ockinga<sup>765</sup>, zoals getoond in stamboom 255. Hij is gestorven in 1420, ongeveer 69 jaar oud, in Langeweer.
738. FUECK JANCKEDR FOCKEMA (Geale's Edelbetovergrootmoeder) werd geboren in 1355, in Langeweer, als kind van Jancke Fockema Fockema<sup>766</sup> en Beyck Onbekend<sup>767</sup>, zoals getoond binnen stamboom 231.  
 Douwe Douwez Douma<sup>737</sup> huwde Fueck Janckedr Fockema. Zij kregen een zoon:  
 Jancke Douwez van Douwama<sup>705</sup> in 1338  
*Deze familie wordt getoond als stamboom 244.*

739. SCHELTE (LYAUCKEMA) LATKAMA (Geale's Edelbetovergrootvader) werd geboren in 1398, in Sexbierum, als kind van Schelte Liauckema<sup>768</sup>, zoals getoond in stamboom 256.  
 Schelte was de vader van een zoon:  
 Schelte Scheltes Lyauckema<sup>709</sup> in 1420  
*Deze familie wordt getoond als stamboom 245.*
740. WYBE HIBBEMA (Geale's Edelbetovergrootvader) werd geboren in 1390.  
 Wybe was de vader van een dochter:  
 Ebel Wybedr Hibbema<sup>710</sup> in 1420  
*Deze familie wordt getoond binnen stamboom 221.*
741. SICKE NIJENHUYS (Geale's Edelbetovergrootvader) werd geboren in 1365.
742. TJETS HOBBS GERBRANDA (Geale's Edelbetovergrootmoeder) werd geboren in 1363, in Almenum, als kind van Hobbe van Gerbranda<sup>763</sup> en Katharina Feddekodr Wiarda<sup>764</sup>, zoals getoond in stamboom 254.  
 Sicke Nijenhuis<sup>741</sup> huwde Tjets Hobbes Gerbranda. Zij kregen een zoon:  
 Sicke Sickes Nijenhuis<sup>711</sup> in 1423  
*Deze familie wordt getoond als stamboom 246.*
743. N. JARICHS JELSCKAMA (Geale's Edelbetovergrootvader) werd geboren in 1315 als kind van Jarich Jelsckama<sup>769</sup>, zoals getoond binnen stamboom 234.  
 N. was de vader van een zoon:  
 Jarich Jelsckama (van Metsingawier)<sup>713</sup> in 1340  
*Deze familie wordt getoond binnen stamboom 234.*
744. MOURIJN BARTHOLOMEUSZ WASSENAAR (Geale's Edelbetovergrootvader) werd geboren in 1920 als kind van Jacob Bartholomeus Wassenaar<sup>770</sup>, zoals getoond in stamboom 257.  
 Mourijn was de vader van een zoon:  
 Barthoud Mourijnsz Wassenaar<sup>714</sup> in 1315  
*Deze familie wordt getoond als stamboom 247.*
745. WILLEM FEYES VAN POELGEEST (Geale's Edelbetovergrootvader) werd geboren (Bastaard) in 1295 als kind van Dirk II van Poelgeest<sup>771</sup> en Sofia Fye<sup>772</sup>, zoals getoond in stamboom 258.  
 Willem was de vader van een zoon:  
 Dirck Willems van Poelgeest<sup>715</sup> in 1320  
*Deze familie wordt getoond als stamboom 248.*
746. FLORIS FLORISZ VAN TOL (Geale's Edelbetovergrootvader) werd geboren in 1310, in Dordrecht, als kind van Floris Floris van Tol<sup>773</sup> en Marcelia Gerrits van Rijn<sup>774</sup>, zoals getoond in stamboom 259.  
 Noot: 1337 *Schildknaap.*
747. ODILIA DIRCKS VAN LEWEN (Geale's Edelbetovergrootmoeder) werd geboren in 1325 als kind van Dirck Jans van der Goude<sup>775</sup> en Florisdr Onbekend<sup>776</sup>, zoals getoond in stamboom 260.  
 Floris Florisz van Tol<sup>746</sup> huwde Odilia Dircks van Lewen. Zij kregen een zoon:  
 Floris Florsz van Tol<sup>717</sup> in 1353  
*Deze familie wordt getoond als stamboom 249.*
748. JORIS VINCK (Geale's Edelbetovergrootvader) werd geboren in 1330.  
 Joris was de vader van een dochter:  
 Magteld Jorisdr Vinck<sup>718</sup> in 1355  
*Deze familie wordt getoond binnen stamboom 225.*
749. HERMAN GERRIT VAN BOSCHUYZEN (Geale's Edelbetovergrootvader) werd geboren in 1335 als kind van Gerrit van Boschuyzen<sup>777</sup>, zoals getoond binnen stamboom 238.  
 Herman was de vader van een zoon:  
 Willem van Boschuyzen<sup>719</sup> in 1365  
*Deze familie wordt getoond binnen stamboom 238.*
750. DIRK VAN SWIETEN (Geale's Edelbetovergrootvader) werd geboren in 1345, in Staveren.  
 Dirk was de vader van een dochter:  
 Beatrix Dirks van Swieten<sup>720</sup> in 1367  
*Deze familie wordt getoond binnen stamboom 225.*
751. BARTHOLOMEUS JANS VAN ALPHEN (Geale's Edelbetovergrootvader) werd geboren in 1280 als kind van Jan van Alphen<sup>778</sup>, zoals getoond binnen stamboom 239.

Bartholomeus was de vader van een zoon:  
 Pieter Bartholomeus van Alphen<sup>721</sup> in 1305  
*Deze familie wordt getoond binnen stamboom 239.*

752. WIGLE CAMSTRA (Geale's Edelbetovergrootvader) werd geboren in 1310, in Wirdum.  
 Wigle was de vader van een dochter:  
 Eeck Wignes Camstra<sup>723</sup> in 1330  
*Deze familie wordt getoond binnen stamboom 227.*

753. EPE LOLLEZ VAN OCKINGA (Geale's Edelbetovergrootvader) werd geboren in 1300, in Burgwerd-Oldeklooster, als kind van Lolle van Ockinga<sup>779</sup>, zoals getoond binnen stamboom 255. Hij is gestorven in 1350, ongeveer 50 jaar oud.

754. N DOUMA (Geale's Edelbetovergrootmoeder) werd geboren in 1310.  
 Epe Lollez van Ockinga<sup>753</sup> huwde n Douma. Zij kregen twee zonen:  
 Douwe Epez Douwama van Ockinga<sup>765</sup> in 1330  
 Lolle Epes van Ockinga<sup>725</sup> in 1335  
*Deze familie wordt getoond als stamboom 250.*

755. HETTE HERINGA (Geale's Edelbetovergrootvader) werd geboren in 1345, in Rauwerd, als kind van N Heringa<sup>780</sup>, zoals getoond binnen stamboom 241.  
 Hette was de vader van een zoon:  
 Aesghe Hettes Heringa thoe Hoxwier<sup>729</sup> in 1375  
*Deze familie wordt getoond binnen stamboom 241.*

756. N VAN BESLINGA (Geale's Edelbetovergrootvader) werd geboren in 1350, in Friens.  
 N was de vader van een dochter:  
 Sicca van Beslinga<sup>730</sup> in 1380  
*Deze familie wordt getoond binnen stamboom 229.*

757. WYBRANDT HOBBS (VAN GERBRANDA LATER) VAN HERMANA (Geale's Edelbetovergrootvader) werd geboren in 1365, in Almenum, als kind van Hobbe van Gerbranda<sup>763</sup> en Katharina Feddekodr Wiarda<sup>764</sup>, zoals getoond in stamboom 254. Hij is gestorven in 1427, ongeveer 62 jaar oud, in Minnertsga.

758. SYTS TZIERKSDR VAN HERMANA (Geale's Edelbetovergrootmoeder) werd geboren in 1370, in Minnertsga, als kind van Tjerck Hermana<sup>781</sup>, zoals getoond binnen stamboom 242. Zij is gestorven in 1406, ongeveer 36 jaar oud, in Witmarsum.  
 Wybrandt Hobbes (Van Gerbranda later) van Hermana<sup>757</sup> huwde Syts Tzierksdr van Hermana. Zij kregen een zoon:  
 Hobbe Wybrantz Teda (Gerbranda Tho) van Hermana<sup>731</sup> in 1390  
*Deze familie wordt getoond als stamboom 251.*

759. TAECKE PYTERSZ WIGGLES VAN CAMSTRA (Geale's Edelbetovergrootvader) werd geboren in 1370 als kind van Pyter Wiggles Camstra<sup>782</sup>, zoals getoond binnen stamboom 242. Hij is gestorven in 1413, ongeveer 43 jaar oud, in Firdgum.

760. GERLANDT LOLLESDR VAN OCKINGA (Geale's Edelbetovergrootmoeder) werd geboren in 1380 als kind van Lolle Epes van Ockinga<sup>725</sup> en Bauck Onbekend<sup>726</sup>, zoals getoond in stamboom 240. Zij is gestorven in 1456, ongeveer 76 jaar oud.  
 Taecke Pytersz Wiggles van Camstra<sup>759</sup> huwde Gerlandt Lollesdr van Ockinga. Zij kregen een dochter:  
 Bauck Taeckesdr van Camstra<sup>732</sup> in 1395  
*Deze familie wordt getoond als stamboom 252.*

### **Generatie van 19 maal oud-oud-grootouders**

761. SICKE DOUWES VAN SJAERDA (Geale's Edeloudvader) werd geboren in 1328 als kind van Douwe Sickes Sjaerda<sup>783</sup>, zoals getoond in stamboom 261. Hij is gestorven in 1425, ongeveer 97 jaar oud.

762. CATHARINA FRANSES VAN ROORDA (Geale's Edeloudmoeder) werd geboren in 1325 als kind van Frans Goffes van Roorda<sup>784</sup>, zoals getoond in stamboom 262. Zij is gestorven in 1418, ongeveer 93 jaar oud.  
 Sicke Douwes van Sjaerda<sup>761</sup> huwde Catharina Franses van Roorda. Zij kregen een zoon:  
 Allart (Sickes) Douwes (Gosse Goffe) van Sjaerda<sup>734</sup> in 1360  
*Deze familie wordt getoond als stamboom 253.*

763. HOBBE VAN GERBRANDA (Geale's Edeloudvader) werd geboren in 1335, in Almenum. Hij is gestorven in Almenum.

764. KATHARINA FEDDEKODR WIARDA (Geale's Edeloudmoeder) werd geboren in 1335, in Goutum, als kind van Feddeko D. Wyaerda<sup>785</sup>, zoals getoond binnen stamboom 251.  
 Hobbe van Gerbranda<sup>763</sup> huwde Katharina Feddekodr Wiarda. Zij kregen drie kinderen:  
 Edwert Hobbesdr (Edwert) van Gerbranda<sup>735</sup> in 1362  
 Tjets Hobbes Gerbranda<sup>742</sup> in 1363

Wybrandt Hobbes (Van Gerbranda later) van Hermana<sup>757</sup> in 1365  
*Deze familie wordt getoond als stamboom 254.*

765. DOUWE EPEZ DOUWAMA VAN OCKINGA (Geale's Edeloudvader) werd geboren in 1330, in Langeweer, als kind van Epe Lollez van Ockinga<sup>753</sup> en n Douma<sup>754</sup>, zoals getoond in stamboom 250.  
 Douwe was de vader van een zoon:  
 Douwe Douwez Douma<sup>757</sup> in 1351  
*Deze familie wordt getoond als stamboom 255.*
766. JANCKE FOCKEMA FOCKEMA (Geale's Edeloudvader) werd geboren in 1322.
767. BEYCK ONBEKEND (Geale's Edeloudmoeder).  
 Jancke Fockema Fockema<sup>766</sup> huwde Beyck Onbekend. Zij kregen een dochter:  
 Fueck Janckedr Fockema<sup>738</sup> in 1355  
*Deze familie wordt getoond binnen stamboom 231.*
768. SCHELTE LIAUCKEMA (Geale's Edeloudvader) werd geboren in 1350 als kind van Sculte (Scheltinga) Sculting<sup>786</sup>, zoals getoond binnen stamboom 256.  
 Schelte was de vader van een zoon:  
 Schelte (Lyauckema) Latkama<sup>739</sup> in 1398  
*Deze familie wordt getoond als stamboom 256.*
769. JARICH JELSCKAMA (Geale's Edeloudvader) werd geboren in 1290, in Zuidhorn.  
 Jarich was de vader van een zoon:  
 N. Jarichs Jelsckama<sup>743</sup> in 1315  
*Deze familie wordt getoond binnen stamboom 234.*
770. JACOB BARTHOLOMEUS WASSENAAR (Geale's Edeloudvader) werd geboren in 1290 als kind van Bartholomeus Wassenaar<sup>787</sup>, zoals getoond in stamboom 263.  
 Jacob was de vader van een zoon:  
 Mourijn Bartholomeusz Wassenaar<sup>744</sup> in 1920  
*Deze familie wordt getoond als stamboom 257.*
771. DIRK II VAN POELGEEST (Geale's Edeloudvader) werd geboren in 1270 als kind van Dirk Gerrits van Poelgeest<sup>788</sup> en Alvarade van Koudekerke<sup>789</sup>, zoals getoond in stamboom 264.
772. SOFIA FYE (Geale's Edeloudmoeder) werd geboren in 1270.  
 Dirk II van Poelgeest<sup>771</sup> huwde Sofia Fye. Zij kregen een zoon:  
 Willem Feyes van Poelgeest<sup>745</sup> in 1295  
*Deze familie wordt getoond als stamboom 258.*
773. FLORIS FLORIS VAN TOL (Geale's Edeloudvader) werd geboren (Vrome ridder) in 1275, in Dordrecht, als kind van Floris van Teylingen<sup>790</sup> en Ndr van Poelgeest<sup>791</sup>, zoals getoond in stamboom 265.
774. MARCELIA GERRITS VAN RIJN (Geale's Edeloudmoeder) werd geboren in 1272, in Utrecht, als kind van Gerrit van Rijn<sup>792</sup>, zoals getoond binnen stamboom 249.  
 Noot: *Erfdochter kasteel, daarna Toll genoemd.*  
 Floris Floris van Tol<sup>773</sup> huwde Marcelia Gerrits van Rijn. Zij kregen een zoon:  
 Floris Florisz van Tol<sup>746</sup> in 1310  
*Deze familie wordt getoond als stamboom 259.*
775. DIRCK JANS VAN DER GOUDE (Geale's Edeloudvader) werd geboren in 1250 als kind van Jan Aernt van der Goude<sup>793</sup>, zoals getoond binnen stamboom 260. Hij is gestorven in 1305, ongeveer 55 jaar oud. Hij werd begraven in 1365 in Moordrecht.
776. FLORISDR ONBEKEND (Geale's Edeloudmoeder).  
 Dirck Jans van der Goude<sup>775</sup> huwde Florisdr Onbekend. Zij kregen een dochter:  
 Odilia Dircks van Lewen<sup>747</sup> in 1325  
*Deze familie wordt getoond als stamboom 260.*
777. GERRIT VAN BOSCHUYZEN (Geale's Edeloudvader) werd geboren in 1310. Hij is gestorven (Vermoord).  
 Gerrit was de vader van een zoon:  
 Herman Gerrit van Boschuyzen<sup>749</sup> in 1335  
*Deze familie wordt getoond binnen stamboom 238.*
778. JAN VAN ALPHEN (Geale's Edeloudvader) werd geboren in 1250.  
 Jan was de vader van een zoon:  
 Bartholomeus Jans van Alphen<sup>751</sup> in 1280  
*Deze familie wordt getoond binnen stamboom 239.*

779. LOLLE VAN OCKINGA (Geale's Edeloudvader) werd geboren in 1270, in Langeweer.

Lolle was de vader van een zoon:

Epe Lollez van Ockinga<sup>753</sup> in 1300

*Deze familie wordt getoond binnen stamboom 255.*

780. N HERINGA (Geale's Edeloudvader) werd geboren in 1320, in Zweins.

N was de vader van een zoon:

Hette Heringa<sup>755</sup> in 1345

*Deze familie wordt getoond binnen stamboom 241.*

781. TJERCK HERMANA (Geale's Edeloudvader) werd geboren in 1350, in Minnertsga.

Tjerck was de vader van een dochter:

Syts Tzierksdr van Hermana<sup>758</sup> in 1370

*Deze familie wordt getoond binnen stamboom 242.*

782. PYTER WIGGLES CAMSTRA (Geale's Edeloudvader) werd geboren (+/-) in 1340.

Pyter was de vader van een zoon:

Taecke Pytersz Wiggles van Camstra<sup>759</sup> in 1370

*Deze familie wordt getoond binnen stamboom 242.*

### **Generatie van 20 maal oud-oud-grootouders**

783. DOUWE SICKES SJAERDA (Geale's Edeloudgrootvader) werd geboren in 1295, in Franeker, als kind van Sicke Sjaardema<sup>794</sup> en Edwert Onbekend<sup>795</sup>, zoals getoond in stamboom 266. Hij is gestorven in 1345, ongeveer 50 jaar oud, in Warns.

Douwe was de vader van een zoon:

Sicke Douwes van Sjaerda<sup>761</sup> in 1328

*Deze familie wordt getoond als stamboom 261.*

784. FRANS GOFFES VAN ROORDA (Geale's Edeloudgrootvader) werd geboren in 1300, in Tzummarum, als kind van Goffe Franses Roorda<sup>796</sup>, zoals getoond in stamboom 267. Frans werd „(De Oude)” genoemd.

Frans was de vader van een dochter:

Catharina Franses van Roorda<sup>762</sup> in 1325

*Deze familie wordt getoond als stamboom 262.*

785. FEDDEKO D. WYAERDA (Geale's Edeloudgrootvader) werd geboren in 1310, in Goutum. Hij is gestorven in 1369, ongeveer 59 jaar oud, in Goutum.

Feddeko huwde 2 maal, die omvatten .

Feddeko was de vader van een dochter:

Katharina Feddekodr Wiarda<sup>764</sup> in 1335

*Deze familie wordt getoond binnen stamboom 251.*

Feddeko D. Wyaerda was gehuwd.

786. SCULTE (SCHELTINGA) SCULTING (Geale's Edeloudgrootvader) werd geboren in 1322, in Sexbierum, als kind van Sculting Onbekend<sup>797</sup>, zoals getoond binnen stamboom 256.

Sculte was de vader van een zoon:

Schelte Liauckema<sup>768</sup> in 1350

*Deze familie wordt getoond binnen stamboom 256.*

787. BARTHOLOMEUS WASSENAAR (Geale's Edeloudgrootvader) werd geboren in 1265 als kind van Jacob Bartholomeus Wassenaar<sup>798</sup>, zoals getoond in stamboom 268.

Bartholomeus was de vader van een zoon:

Jacob Bartholomeus Wassenaar<sup>770</sup> in 1290

*Deze familie wordt getoond als stamboom 263.*

788. DIRK GERRITS VAN POELGEEST (Geale's Edeloudgrootvader) werd geboren in 1240 als kind van Gerrit van Poelgeest<sup>799</sup>, zoals getoond in stamboom 270. Hij is gestorven in 1280, ongeveer 40 jaar oud, in Koudekerk aan den Rijn. Noot: *Leenheer Hoogmade, kapel in kerk Haarlem.*

789. ALVARADE VAN KOUDEKERKE (Geale's Edeloudgrootmoeder) werd geboren in 1258 als kind van Willem van Brederode<sup>800</sup> en Hildegonda van Voorne<sup>801</sup>, zoals getoond binnen stamboom 258.

Dirk Gerrits van Poelgeest<sup>788</sup> huwde Alvarade van Koudekerke. Zij kregen een zoon:

Dirk II van Poelgeest<sup>771</sup> in 1270

*Deze familie wordt getoond als stamboom 264.*

790. FLORIS VAN TEYLINGEN (Geale's Edeloudgrootvader) werd geboren (Van Tolne (Rijswijk, Geestbrug)) in 1240, in Voorburg, als kind van Hugo van Teylingen<sup>802</sup>, zoals getoond in stamboom 271.
791. NDR VAN POELGEEST (Geale's Edeloudgrootmoeder) werd geboren in 1235 als kind van Gerrit van Poelgeest<sup>799</sup>, zoals getoond in stamboom 269.  
 Floris van Teylingen<sup>790</sup> huwde Ndr van Poelgeest. Zij kregen een zoon:  
 Floris Floris van Tol<sup>773</sup> in 1275  
*Deze familie wordt getoond als stamboom 265.*
792. GERRIT VAN RIJN (Geale's Edeloudgrootvader) werd geboren in 1250.  
 Gerrit was de vader van een dochter:  
 Marcella Gerrits van Rijn<sup>774</sup> in 1272  
*Deze familie wordt getoond binnen stamboom 249.*
793. JAN AERNT VAN DER GOUDE (Geale's Edeloudgrootvader) werd geboren in 1270 als kind van Arend van der Goude<sup>803</sup>, zoals getoond binnen stamboom 260.  
 Jan was de vader van een zoon:  
 Dirck Jans van der Goude<sup>775</sup> in 1250  
*Deze familie wordt getoond binnen stamboom 260.*

### **Generatie van 21 maal oud-oud-grootouders**

794. SICKE SJAARDEMA (Geale's Edeloudovergrootvader) werd geboren in 1260 als kind van N. Sickes Sjaardema<sup>804</sup>, zoals getoond binnen stamboom 266. Hij is gestorven in 1345, ongeveer 85 jaar oud.
795. EDWERT ONBEKEND (Geale's Edeloudovergrootmoeder).  
 Sicke Sjaardema<sup>794</sup> huwde Edwert Onbekend. Zij kregen een zoon:  
 Douwe Sickes Sjaerda<sup>783</sup> in 1295  
*Deze familie wordt getoond als stamboom 266.*
796. GOFFE FRANSES ROORDA (Geale's Edeloudovergrootvader) werd geboren (+/-) in 1270 als kind van Frans Goffes Roorda<sup>805</sup>, zoals getoond in stamboom 272.  
 Goffe was de vader van een zoon:  
 Frans Goffes van Roorda<sup>784</sup> in 1300  
*Deze familie wordt getoond als stamboom 267.*
797. SCULTING ONBEKEND (Geale's Edeloudovergrootvader) werd geboren in 1290.  
 Sculting was de vader van een zoon:  
 Sculte (Scheltinga) Sculting<sup>786</sup> in 1322  
*Deze familie wordt getoond binnen stamboom 256.*
798. JACOB BARTHOLOMEUS WASSENAAR (Geale's Edeloudovergrootvader) werd geboren in 1240 als kind van Bartholomeus Driks Wassenaar<sup>806</sup>, zoals getoond binnen stamboom 268.  
 Jacob was de vader van een zoon:  
 Bartholomeus Wassenaar<sup>787</sup> in 1265  
*Deze familie wordt getoond als stamboom 268.*
799. GERRIT VAN POELGEEST (Geale's Edeloudovergrootvader) werd geboren in 1200 als kind van N. Gerrits van Poelgeest<sup>807</sup>, zoals getoond binnen stamboom 270.  
 Gerrit huwde 2 maal, die omvatten .  
 Gerrit was de vader van een zoon:  
 Dirk Gerrits van Poelgeest<sup>788</sup> in 1240  
*Deze familie wordt getoond als stamboom 270.*  
 Gerrit was de vader van een dochter:  
 Ndr van Poelgeest<sup>791</sup> in 1235  
*Deze familie wordt getoond als stamboom 269.*
800. WILLEM VAN BREDERODE (Geale's Edeloudovergrootvader) werd geboren in 1320.
801. HILDEGONDA VAN VOORNE (Geale's Edeloudovergrootmoeder) werd geboren in 1230.  
 Willem van Brederode<sup>800</sup> huwde Hildegonda van Voorne. Zij kregen een dochter:  
 Alvarade van Koudekerke<sup>789</sup> in 1258  
*Deze familie wordt getoond binnen stamboom 258.*
802. HUGO VAN TEYLINGEN (Geale's Edeloudovergrootvader) werd geboren in 1210 als kind van Floris van Teylingen<sup>808</sup>, zoals getoond in stamboom 273.

Hugo was de vader van een zoon:  
 Floris van Teylingen<sup>790</sup> in 1240  
*Deze familie wordt getoond als stamboom 271.*

803. AREND VAN DER GOUDE (Geale's Edeloudovergrootvader) werd geboren in 1240.  
 Arend was de vader van een zoon:  
 Jan Aernt van der Goude<sup>793</sup> in 1270  
*Deze familie wordt getoond binnen stamboom 260.*

#### **Generatie van 22 maal oud-oud-grootouders**

804. N. SICKES SJAARDEMA (Geale's Edeloudbetovergrootvader) werd geboren in 1240, in Ijlst, als kind van Sicco (Sicke) Sjaardema<sup>809</sup>, zoals getoond binnen stamboom 266.  
 N. was de vader van een zoon:  
 Sicke Sjaardema<sup>794</sup> in 1260  
*Deze familie wordt getoond binnen stamboom 266.*

805. FRANS GOFFES ROORDA (Geale's Edeloudbetovergrootvader) werd geboren (+/-) in 1235, in Berlikum, als kind van Goffe Franses Roorda<sup>810</sup>, zoals getoond in stamboom 274.  
 Frans was de vader van een zoon:  
 Goffe Franses Roorda<sup>796</sup> in 1270  
*Deze familie wordt getoond als stamboom 272.*

806. BARTHOLOMEUS DRIKS WASSENAAR (Geale's Edeloudbetovergrootvader) werd geboren in 1215 als kind van Dirk Wassenaar<sup>811</sup>, zoals getoond binnen stamboom 268.  
 Bartholomeus was de vader van een zoon:  
 Jacob Bartholomeus Wassenaar<sup>798</sup> in 1240  
*Deze familie wordt getoond binnen stamboom 268.*

807. N. GERRITS VAN POELGEEST (Geale's Edeloudbetovergrootvader) werd geboren in 1180 als kind van Gerrit van Poelgeest<sup>812</sup>, zoals getoond binnen stamboom 270.  
 N. was de vader van een zoon:  
 Gerrit van Poelgeest<sup>799</sup> in 1200  
*Deze familie wordt getoond binnen stamboom 270.*

808. FLORIS VAN TEYLINGEN (Geale's Edeloudbetovergrootvader) werd geboren in 1170 als kind van Hugo van Teylingen<sup>813</sup> en N. van Merwede<sup>814</sup>, zoals getoond binnen stamboom 273.  
 Floris was de vader van een zoon:  
 Hugo van Teylingen<sup>802</sup> in 1210  
*Deze familie wordt getoond als stamboom 273.*

#### **Generatie van 23 maal oud-oud-grootouders**

809. SICCO (SICKE) SJAARDEMA (Geale's Edelstamvader) werd geboren in 1200. Hij is gestorven in 1252, ongeveer 52 jaar oud.  
 Sicco was de vader van een zoon:  
 N. Sickes Sjaardema<sup>804</sup> in 1240  
*Deze familie wordt getoond binnen stamboom 266.*

810. GOFFE FRANSES ROORDA (Geale's Edelstamvader) werd geboren (+/-) in 1200 als kind van Frans Goffes (De Oude) Roorda<sup>815</sup> en Barber Dekema<sup>816</sup>, zoals getoond in stamboom 275.  
 Goffe was de vader van een zoon:  
 Frans Goffes Roorda<sup>805</sup> in 1235  
*Deze familie wordt getoond als stamboom 274.*

811. DIRK WASSENAAR (Geale's Edelstamvader) werd geboren in 1190.  
 Dirk was de vader van een zoon:  
 Bartholomeus Driks Wassenaar<sup>806</sup> in 1215  
*Deze familie wordt getoond binnen stamboom 268.*

812. GERRIT VAN POELGEEST (Geale's Edelstamvader) werd geboren (<) in 1150.

Noot: *bezitter Huize Van Tol.*

Gerrit was de vader van een zoon:

N. Gerrits van Poelgeest<sup>807</sup> in 1180

*Deze familie wordt getoond binnen stamboom 270.*

813. HUGO VAN TEYLINGEN (Geale's Edelstamvader) werd geboren (en van der Lecke) in 1145. Hij is gestorven in 1172, ongeveer 27 jaar oud.
814. N. VAN MERWEDE (Geale's Edelstammoeder) werd geboren in 1150 als kind van Daniel van Merwede<sup>817</sup>, zoals getoond binnen stamboom 273.
- Hugo van Teylingen<sup>813</sup> huwde N. van Merwede. Zij kregen een zoon:  
 Floris van Teylingen<sup>808</sup> in 1170  
*Deze familie wordt getoond binnen stamboom 273.*

#### **Generatie van 24 maal oud-oud-grootouders**

815. FRANS GOFFES (DE OUDE) ROORDA (Geale's Edelstamgrootvader) werd geboren (+/-) in 1130 als kind van Goffe Ruurds Roorda thoe Berlikum en Spannum<sup>818</sup> en Claer Fredericksdr Adelen<sup>819</sup>, zoals getoond in stamboom 276.
816. BARBER DEKEMA (Geale's Edelstamgrootmoeder) werd geboren (+/-) in 1140.  
 Frans Goffes (De Oude) Roorda<sup>815</sup> huwde Barber Dekema. Zij kregen een zoon:  
 Goffe Franses Roorda<sup>810</sup> in 1200  
*Deze familie wordt getoond als stamboom 275.*
817. DANIEL VAN MERWEDE (Geale's Edelstamgrootvader) werd geboren in 1120.  
 Daniel was de vader van een dochter:  
 N. van Merwede<sup>814</sup> in 1150  
*Deze familie wordt getoond binnen stamboom 273.*

#### **Generatie van 25 maal oud-oud-grootouders**

818. GOFFE RUURDS ROORDA THOE BERLIKUM EN SPANNUM (Geale's Edelstamovergrootvader) werd geboren in 1085 als kind van Ruurt Haringhs Roorda<sup>820</sup> en Ansck Joannema Sijts Camstra<sup>821</sup>, zoals getoond in stamboom 277. Hij is gestorven in 1141, ongeveer 56 jaar oud.  
 Noot: *Ridder bij Godfried van Boullion.*
819. CLAER FREDERICKSDR ADELEN (Geale's Edelstamovergrootmoeder) werd geboren in 1090 als kind van Frederick Adelen<sup>822</sup>, zoals getoond binnen stamboom 275. Zij is gestorven in 1180, ongeveer 90 jaar oud.  
 Goffe Ruurds Roorda thoe Berlikum en Spannum<sup>818</sup> huwde Claer Fredericksdr Adelen. Zij kregen een zoon:  
 Frans Goffes (De Oude) Roorda<sup>815</sup> in 1130  
*Deze familie wordt getoond als stamboom 276.*

#### **Generatie van 26 maal oud-oud-grootouders**

820. RUURT HARINGHS ROORDA (Geale's Edelstambetovergrootvader) werd geboren (<) in 1042 als kind van Haringh Sybrens Roorda<sup>823</sup> en Popck Bonga thoe Bongahuis<sup>824</sup>, zoals getoond in stamboom 278.
821. ANSCK JOANNEMA SIJTS CAMSTRA (Geale's Edelstambetovergrootmoeder) werd geboren in 1065.  
 Ruurt Haringhs Roorda<sup>820</sup> huwde Ansck Joannema Sijts Camstra. Zij kregen een zoon:  
 Goffe Ruurds Roorda thoe Berlikum en Spannum<sup>818</sup> in 1085  
*Deze familie wordt getoond als stamboom 277.*
822. FREDERICK ADELEN (Geale's Edelstambetovergrootvader) werd geboren in 1065.  
 Frederick was de vader van een dochter:  
 Claer Fredericksdr Adelen<sup>819</sup> in 1090  
*Deze familie wordt getoond binnen stamboom 275.*

**Generatie van 27 maal oud-oud-grootouders**

823. HARINGH SYBRENS ROORDA (Geale's Edelstamoudvader) werd geboren in 995 als kind van Sybren Ruurts (Seybren) Roorda<sup>825</sup> en Hill Haringsdr Heringa<sup>826</sup>, zoals getoond in stamboom 279. Hij is gestorven in 1042, ongeveer 47 jaar oud.
824. POPCK BONGA THOE BONGAHUIS (Geale's Edelstamoudmoeder) werd geboren in 1000.  
Haringh Sybrens Roorda<sup>823</sup> huwde Popck Bonga thoe Bongahuis. Zij kregen een zoon:  
Ruurt Harings Roorda<sup>820</sup> in 1042  
*Deze familie wordt getoond als stamboom 278.*

**Generatie van 28 maal oud-oud-grootouders**

825. SYBREN RUURTS (SEYBREN) ROORDA (Geale's Edelstamoudgrootvader) werd geboren in 945 als kind van Ruurt Johans (refridus) Roorda<sup>827</sup> en Hylck Haersma<sup>828</sup>, zoals getoond in stamboom 280. Hij is gestorven in 1019, ongeveer 74 jaar oud.
826. HILL HARINGSDR HERINGA (Geale's Edelstamoudgrootmoeder) werd geboren in 950 als kind van Haringh Heringa<sup>829</sup>, zoals getoond binnen stamboom 278.  
Sybren Ruurts (Seybren) Roorda<sup>825</sup> huwde Hill Haringsdr Heringa. Zij kregen een zoon:  
Haringh Sybrens Roorda<sup>823</sup> in 995  
*Deze familie wordt getoond als stamboom 279.*

**Generatie van 29 maal oud-oud-grootouders**

827. RUURT JOHANS (REFRIDUS) ROORDA (Geale's Edelstamoudovergrootvader) werd geboren in 900 als kind van Johan Goffes Roorda<sup>830</sup> en Syts (Sijts) Hermana<sup>831</sup>, zoals getoond in stamboom 281. Hij is gestorven in 966, ongeveer 66 jaar oud.
828. HYLCK HAERSMA (Geale's Edelstamoudovergrootmoeder) werd geboren in 920.  
Ruurt Johans (refridus) Roorda<sup>827</sup> huwde Hylck Haersma. Zij kregen een zoon:  
Sybren Ruurts (Seybren) Roorda<sup>825</sup> in 945  
*Deze familie wordt getoond als stamboom 280.*
829. HARINGH HERINGA (Geale's Edelstamoudovergrootvader) werd geboren in 920.  
Haringh was de vader van een dochter:  
Hill Haringsdr Heringa<sup>826</sup> in 950  
*Deze familie wordt getoond binnen stamboom 278.*

**Generatie van 30 maal oud-oud-grootouders**

830. JOHAN GOFFES ROORDA (Geale's Edelstamoudbetovergrootvader) werd geboren in 845 als kind van Goffe Refriduszn (Godefricus) Roorda<sup>832</sup> en Ydt Magnusdr Forteman van Almedum<sup>833</sup>, zoals getoond in stamboom 282.
831. SYTS (SIJTS) HERMANA (Geale's Edelstamoudbetovergrootmoeder) werd geboren in 860.  
Johan Goffes Roorda<sup>830</sup> huwde Syts (Sijts) Hermana. Zij kregen een zoon:  
Ruurt Johans (refridus) Roorda<sup>827</sup> in 900  
*Deze familie wordt getoond als stamboom 281.*

**Generatie van 31 maal oud-oud-grootouders**

832. GOFFE REFRIDUSZN (GODEFRICUS) ROORDA (Geale's Vorvader) werd geboren in 789 als kind van Refridus (Ruurt) Roorda<sup>834</sup> en Jel Gosses Ludigman<sup>835</sup>, zoals getoond in stamboom 283.
833. YDT MAGNUSDR FORTEMAN VAN ALMEDUM (Geale's Vormoeder) werd geboren in 800 als kind van Magnus Forteman van Almedum<sup>836</sup>, zoals getoond binnen stamboom 282.  
Goffe Refriduszn (Godefricus) Roorda<sup>832</sup> huwde Ydt Magnusdr Forteman van Almedum. Zij kregen een zoon:  
Johan Goffes Roorda<sup>830</sup> in 845  
*Deze familie wordt getoond als stamboom 282.*

**Generatie van 32 maal oud-oud-grootouders**

834. REFRIDUS (RUURT) ROORDA (Geale's Vorgrootvader) werd geboren in 755.
835. JEL GOSSES LUDIGMAN (Geale's Vorgrootmoeder) werd geboren in 755 als kind van Gosse (Gooswijn) Ludigman<sup>837</sup> en Tetta Brederode<sup>838</sup>, zoals getoond in stamboom 284.  
 Refridus (Ruurt) Roorda<sup>834</sup> huwde Jel Gosses Ludigman. Zij kregen een zoon:  
 Goffe Refriduszn (Godefricus) Roorda<sup>832</sup> in 789  
*Deze familie wordt getoond als stamboom 283.*
836. MAGNUS FORTEMAN VAN ALMEDUM (Geale's Vorgrootvader) werd geboren als kind van Guustaaf Forteman van Almedum<sup>839</sup>, zoals getoond binnen stamboom 282. Hij is gestorven in 814.  
 Magnus was de vader van een dochter:  
 Ydt Magnusdr Forteman van Almedum<sup>833</sup> in 800  
*Deze familie wordt getoond binnen stamboom 282.*

**Generatie van 33 maal oud-oud-grootouders**

837. GOSSE (GOOSWIJN) LUDIGMAN (Geale's Vorovergrootvader) werd geboren in 730 als kind van Taco Focko Ludigman<sup>840</sup>, zoals getoond binnen stamboom 284. Hij is gestorven in 800, ongeveer 70 jaar oud.
838. TETTA BREDERODE (Geale's Vorovergrootmoeder) werd geboren (+/-) in 730.  
 Gosse (Gooswijn) Ludigman<sup>837</sup> huwde Tetta Brederode. Zij kregen een dochter:  
 Jel Gosses Ludigman<sup>835</sup> in 755  
*Deze familie wordt getoond als stamboom 284.*
839. GUUSTAAF FORTEMAN VAN ALMEDUM (Geale's Vorovergrootvader). Hij is gestorven in 792.  
 Guustaaf was de vader van een zoon:  
 Magnus Forteman van Almedum<sup>836</sup>  
*Deze familie wordt getoond binnen stamboom 282.*

**Generatie van 34 maal oud-oud-grootouders**

840. TACO FOCKO LUDIGMAN (Geale's Vorbetovergrootvader) werd geboren in 700 als kind van Gondobald de Martelaar<sup>841</sup>, zoals getoond binnen stamboom 284. Hij is gestorven in 779, ongeveer 79 jaar oud.  
 Noot: *Tweede Protestaat van Friesland gekozen rond 830.*  
 Taco was de vader van een zoon:  
 Gosse (Gooswijn) Ludigman<sup>837</sup> in 730  
*Deze familie wordt getoond binnen stamboom 284.*

**Generatie van 35 maal oud-oud-grootouders**

841. GONDOBALD DE MARTELAAR (Geale's Voroudvader) werd geboren in 680. Hij is gestorven in 749, ongeveer 69 jaar oud.  
 Noot: *8ste koning van Friesland.*  
 Gondobald was de vader van een zoon:  
 Taco Focko Ludigman<sup>840</sup> in 700  
*Deze familie wordt getoond binnen stamboom 284.*

#### 4. STAMBOMEN

Elke stamboom toont de geregistreerde kinderen, de ouders, de grootouders en de overgrootouders van een familiegroep. Gegevens van in om het even welke familiegroep die volledig inbegrepen is in een andere familiestamboom, worden niet apart gerapporteerd. Dit Om een overtuigendheid aan gegevens te beperken.

Boven de kaders van de overgrootouders (bovenste rij), wordt een volgnummer van de volgende stamboom getoond als de overgrootouder als kind in een volgende stamboom worden getoond. Een volgnummer wordt ook getoond links van de kaders van grootouders of ouders als dat individu broers of zusters heeft in een volgende stamboom; en onder een kader van het kind (onderste rij) als dat individu kinderen heeft in een volgende stamboom.

In gevallen van veelvoudige huwelijken, wordt een volgnummer voorafgegaan door "=" rechts van het kader van de ouder getoond. Dit getal verwijst naar de vorige en/of volgende boom waarin dat het individu wordt getoond met een andere partner.

In gevallen van geadopteerde kinderen of pleegkinderen, wordt de ouderlijke aansluiting getoond met een stippellijn en een volgnummer dat voorafgegaan wordt door "=" wordt getoond binnen het kader van het individu. Dit aantal verwijst naar de boom waarin dat individu met zijn of haar natuurlijke ouders wordt getoond.

1. SEVENSTER, Anton Arjen en DE JONG, Sijmkje
2. SEVENSTER, Arjen en RAMKEMA, Eke
3. DE JONG, Gaele en DE VRIES, Janke
4. SEVENSTER, Arjen Sijbe en HOITSMA, Dieuwke Jans
5. RAMKEMA, Martinus Hendrikus en BOERSMA, Hiltje
6. DE JONG, Jelle Andries en DE VRIES, Symkje
7. DE VRIES, Gerrit Jippes en JAARSMA, Sjoukje
8. SEVENSTER, Sijbe Sijbes en HOMMEMA, Petronella Maria
9. HOITSMA, Jan Arjens en GERBENS, Metje Andries
10. RAMKEMA, Hendrik en BOONSTRA, Aaltje
11. BOERSMA, Doede Jarigs en TUINHOF, Eke
12. DE JONG, Andries Jelles en WALSTRA, Geertje Sybes
13. DE VRIES, Gaele Tabes en WESTERHUIS, Lolkje Symens
14. DE VRIES, Jippe en VAN DIJK, Gerritje
15. JAARSMA, Sytze Aukes en ANDRINGA, Janke
16. SEVENSTER, Sijbe Sijbes en BOERSMA, Grietje Lieuwes
17. HOITSMA, Arjen Johannes en DOKTER, Trijntje Feikes
18. GERBENS, Andries Franzens en PALSMA, Grietje Hendriks
19. RAMKEMA, Jelle en VAN GELDEREN, Gettje
20. BOERSMA, Jarig Idzes en VALKEMA, Grietje Jans
21. DE JONG, Jelle Andries en GROENEVELD, Aukje Cornelis
22. DE VRIES, Tabe Gaeles en SYGERSMA, Tjitske Douwes
23. WESTERHUIS, Symen en VAN DER WAL, Sjoerdje Gaeles
24. DE VRIES, Gerrit Wopkes en DE JONG, Sybetje Jippes
25. JAARSMA, Auke Adams en NAUTA, Antje Sytzes
26. ANDRINGA, Klaas Walings en KRAMER, Gooikje Sjoukes
27. SEVENSTER, Siebe Jans en OSINGA, Ymkje Jans
28. BOERSMA, Lieuwe Mintes (Montes, Menkes) en JAARSMA, Afke Hiddes
29. BOERSMA, Ids Jans en GROENEVELD, Hiltje Douwes
30. DE JONG, Andries Jacobs en SIKKEMA, Baukje
31. DE VRIES, Gaele Tabes (Geele) en BOUWER, Berber Klazes
32. SYGERSMA, Douwe Gerbens en HOEKSTRA, Hendrikje Hoites
33. VAN DER WAL, Gaele Lieuwes en GERRITS, Beitske
34. DE VRIES, Wopke Gerrits en VAN DER LAAN, Johanna Jans
35. JAARSMA, Adam Gerrits en WIERSMA, Jetske Aukes
36. NAUTA, Sytze Lolles en VAN DER KOOI, Klaaske Uilkes
37. ANDRINGA, Waling Willems en MEYER, Geertje Aukes
38. KRAMER, Sjouke Luutzes en VAN DER MEULEN, Janke Martinus
39. SEVENSTER, Jan Sijbes en HANECROOT, Tjeerdje Gerardus
40. BOERSMA, Monte Bouwes en JACOBS, Grietje
41. JAARSMA, Hidde Reinders en JAARSMA, Grietje Dirks
42. BOERSMA, Ids Jans en GROENEVELD, Hiltje Douwes
43. JACOBS, Jacob en ANDRIES, Grietje
44. SJOERDS, Tabe en DE VRIES, Trijntje Feitzes
45. HOEKSTRA, Hoite Sipkes en AUKES, Tjitske
46. GAELLES, Lieuwe en FOKKES, Lolkje
47. VAN DER LAAN, Jan Jacobs en KLAASES, Sytske
48. JAARSMA, Gerrit Tysses en ADAMS, Janke
49. WIERSMA, Auke Aukes en OUDEMA, Meike Tjerks

50. NAUTA, Lolle Harings en DE JONG, Yes Sytzes
51. WALINGS, Willem en ANDRINGA, Lolkje Franzes
52. SEVENSTER, Sijbe Ymes en BROLSMA, Grietje Jans
53. BOERSMA, Bouwe Montes (Monter) en ARJENS, Maartje
54. JAARSMA, Dirk Sakes en HIDDEMA, Janke Abes (Japke)
55. BOERSMA, Jan Bartelds en SMEDING, Doetje Idses
56. TABES, Sjoerd en HARTS, Grietje
57. KEIMPES, Feitse en MINNES, Saakje (Zaakjen)
58. CLAASSES, Sipke en CLAASSES, Janke
59. LIEUWES, Geale en JURJENS, Jetske
60. ANNESZ, Jacob en VERLAEN, Aagje Jans
61. JOHANNES, Adam en UILTJES, Richtje
62. RINTJES, Tjerk en HARMENS, Jetske
63. NAUTA, Haring Jelles (Zoethout) en STORM, Trijntje Sytzes
64. DE JONG, Sytze Piebes en NAUTA, Yes Reinders Zoethout
65. ANDRINGA, Frans Jacobs en ARJENS, Hendrikje
66. SEVENSTER, Yme Reinders en ANDRINGA, Aaltje Sijbes
67. BROLSMA, Jan Jacobs en GERBENS, Grietje
68. (HIDDEMA) HIBMA, Abe Pyters en JAARSMA, Trijntje Pieters
69. BOERSMA, Bartle Dirks en PIETERS, Trijntje
70. GAELES, Tabe en SJOERDS, Jetske (Idske)
71. FEITZES, Keimpe en WILLEMS, Lysbeth
72. JELLES, Klaas en TJERKS, Jipkje Ypke
73. GAELES, Lieuwe en TJEERDS, Taetske
74. SYMONSZ, Anne en KUIKEN, Neeltje Jacobsdr
75. VERLAEN, Jan Jansz en JOHANNESDR, Dyna
76. TIETES, Uiltje en ARJENS, Janke
77. BEYNITS, Rintje en HANSMA, Mettje Keimpes
78. ATZES, Harmen en DOUWES, Tietje
79. NAUTA, Jelle Jurjens (Zoethout) en DIRKS, Geertje
80. STORM, Sytze Lyckles en DOYTSES, Aeg
81. NAUTA, Reynder Jelles Zoethout en VISSER, Syts Hayes
82. PIETERS, Jacob en LAMMERTS, Lolkje
83. ANDRINGA, Sijbe Johannes en TYMENS, Trijntje
84. JANS, Jacob en GERBRANDA, Lijsbeth Gerrits
85. (DONIA) HIBMA, Pyter Wybes en DIRKS, Riemke
86. BOERSMA, Dirk Folkerts en PYTTERS, Antie
87. LIEUWES, Gaele en ANDRIES, Janke
88. VAN DER KOOL, Feitze Gaeles en HEDZERS, Dieucke
89. KUIKEN, Jacob Jansen en LONT, Antje Dircks
90. VERLAEN, Jan Gerbens en LENNAERTSDR, Bauckie Claes
91. RIENKS, Tiete en GOITSENS, Frouck
92. WYBRENS, Arjen en JARIGS, Fokjen
93. RINTJES, Beint en TIERCX, Popck
94. HANSMA, Keimpe Oeges en HERINGA, Jancke Sybrens
95. FETSES, Atzes en REYTSES, Tiedt
96. NAUTA, Jurjen Reyners en UBLES (OEBLES), Beeuw
97. SYMENS, Doytse en ONBEKEND, Geeske
98. VISSER, Haye Jans en YPES, Jes
99. ANDRINGA, Johannes Sijbes en JANS, Aeltie (Aaltie of Aeltje)
100. SCHELTES, Jan en UPTS, Sytske
101. (DONIA) HIBMA, Wybe Pyters en JANS, Antje
102. DONIA, Dirck Abes en ROMCKES, Rixt
103. BOERSMA, Folkert Bartelds en JANS, Gerbrich
104. HAIJES, Gaele en FEITZES, Mary
105. KUIKEN, Jan Jacobs en SLIM, Dieuwer Arriens
106. LONT, Dirk Arriens
107. VERLAEN, Gerben Jans en DIRCKSDR, Aagje
108. HARMENS, Goitsen en LOUWES, Bauck
109. WYTSES, Wybren en KARSTES, Lipck
110. EELCKES, Jarich en JACOBS, Janke Jansen
111. HANSMA, Oege Keimpes en WIBEDR, Trijntje
112. ATSES, Fetze en STOFFELS, Lyopck
113. BOERSMA, Reyner Jelles en VAN INGEN, Bauck Jurriens
114. FEDDES, Oebele en MINNERTS, Syts

115. MELLES, Ype en SJOERDS, Tiets
116. ANDRINGA, Sybe Wopckes en GERBRANDA, Griet Dirks
117. JOUCKESZ, Upt en PIERSDR, Syts
118. HIBBEMA, Pytter Wybes en JACOBS, Tjeertie
119. DONIA, Abe Upts en RINTJEMA, Sytske Tjercks
120. BOERSMA, Bartold Folckerts
121. WYTZES, Haye en SIERDTS, Houck
122. WASSENAAR CUYCK, Jacob Stevens en SCHEYFF, Corneliske Arriens
123. SCHEYFF, Arrien Symonsz (Slim) en WALINGS, Trijntje
124. LONT, Ariaen Cornelis Cuyck (Lexmond) en WYGARA, Hencke Wopkes
125. GERBENSZ, Jan en REIJNERSDR, Antje
126. ROUCKEMA, Louw Stoffels en WICKES, Antie
127. WYBRENS, Wytse en SIERKS, Sibbel
128. ENNEMA, Keimpe Sipkes en HANSMA, Jantje Oeges
129. ROUCKEMA, Christoffel en SJOUCKES, Lyopck
130. REYNERS, Jelle en BROERSMA, Hylck Piers
131. AEBELES, Fedde
132. UPCKES, Melle en YPEDR, Haeck
133. ANDRINGA, Wopcke Rienx en ADAMA, Tyam Sybrens
134. GERBRANDA, Dirk Gerrits en CLAESDR, Lysbeth
135. GERLOFFSZ, Pier en TAECKESDR, Anna
136. HIBMA, Wybe Pytters en OTTESDR, Teth
137. JOUCKESZ, Upt en DONIA, Sepck Abbesdr
138. BOERSMA, Folckert
139. BLAAUW, Sierdt Riencksz en WYBES, Auck
140. WASSENAAR, Steffen Claeses en COSTER, Jannichjen Lourens
141. SCHEYFF, Arrien Jans en CUYCK, Marrichje Arriensdr
142. SCHEYFF, Symon Arriens en VAN YSSELMONDE, Ndr (SLM)
143. WALINGS, Waling
144. CUYCK, Cornelis Adriaens
145. WYGARA, Wopke Douwes en FOGELSANGH, Jouwer Dyercks
146. THONISZ, Gerben en STEVENS DR, Henrickie
147. SCHROOR, Wybren Wytzes en WYTSES, Renck
148. KEMPES, Sipke en OENEDR, Sibbel
149. ROUCKEMA, Roucke Stoffelsz en BROERS, Claessien
150. BROERSMA, Pier Ockes en ANNESDR, Sjouck
151. JANS, Upcke en MELLES, Trijn
152. VAN ANDRINGA OOK TJALLEMA, Rienck Tjaerts en SJOERDS DR, Bauck
153. ADAMA VAN HIDDEMA, Sybren Douwes en FOGELSANGH, Jouwer Gerrytz
154. ANNESZ, Gerloff
155. HIBMA, Pytter Wybes
156. HANCKES, Otte en OEGESDR, Geerte
157. DONIA, Abbe Lolckes en ROPTA, Aeff Sytses
158. JELLAMA, Wybe Melles en HAERSMA, Saep Meyerts
159. WASSENAAR, Claes Willems en JACOBSD, Martien
160. VAN POELGEEST, Lourens Gerrits (Coster) en VAN TOL, Eemsgen Jan-Maurijns
161. SCHEYFF, Jan Hermans
162. CUYCK, Arriaen Gerrits
163. CUYCK, Arriaen Gerrits
164. DE JONGERE, Walingh Symons en ONBEKEND, Foockel
165. WYGARA, Douwe Wopkes
166. FOGELSANGH, Deyrcks Gerritsz en ATSMA, Bauck Jarichsdr
167. FOGELSANGH, Deyrcks Gerritsz en BOBBINGA, Jouwer Heresdr (Joucke)
168. CLAESZ, Steven en CLAESDR, Mej.
169. ROUCKEMA, Christoffel Rouckes
170. VAN OCKINGA, Ocke Ockes en BROERSMA, Hylck Folckerts
171. FEDDES, Melle en VAN MARSHORNE, Aeth Hendricksdr
172. VAN ANDRINGA, Tjaert Feyckes en TJALLINGHA (TJALLEMA), Jelck Aeltzes
173. YPES, Douwe en ADAMA, Jeesel Lollesdr (Yseltje)
174. FOGELSANGH, Gerrit Deyrcks en ATSMA, Tyamck Saeckles
175. PYBES, Anne Pybes en GERLOFS, Tyedt
176. HIBBEMA, Wybe
177. FOLPERTS, Oege en STRIKWERDA, Griet Dircks
178. JELLAMA, Melle Sybes
179. WASSENAAR, Willem Stevens (Steffens) en VAN POELGEEST, Emerentia Gerritsdr

180. VAN POELGEEEST, Gerrit Willemsz en COSTER, Katrijn Lourens
181. VAN POELGEEEST, Gerrit Willemsz en VAN LEEUWEN, Katrijn Klaasdr
182. VAN TOL, Jan Maurijns en ONBEKEND, Catryn
183. CUYCK, Gerrit Dircks en ARJENS, Ndr
184. WYGARA, Wopke
185. FOGELSANGH, Gerrit Jankesz en HANIA, Hees Folckertsdr
186. WILLEMSZ, Claes
187. VAN GERRITSMA, Ocke Piers (Ockinga van)
188. BROERSMA, Folkert Hylckes en ONBEKEND, Mercksx
189. MINTHIES, Fedde
190. VAN MARSHORNE, Hendrick Aesghes en ONBEKEND, Trijn
191. TJALLINGHE, Aeltze Tyepckezn en HOYTSMA, Popck
192. AT SMA, Syaekles Jarichs en JAARSMA, Hyelck Taeckes
193. PIERS, Gerlof en BONGA, Fokel Sijbrants
194. HIBBEMA LYAUCKEMA, N. Wybes
195. OEGESZ, Felpert
196. JELLAMA, Sybe Tyabbes
197. WASSENAAR, Steven Huygens en WILLEMSDR, Mej.
198. VAN POELGEEEST, Willem Gerrtisz
199. COSTER, Lauren Thomasz
200. VAN TOL, Mauryn Pietersz en VAN ALPHEN, Maria Willemsdr
201. HANIA, Folcker Bentes en RENTYE, Tink
202. VAN GERRITSMA, Pier Ockes Ockema (Ockinga van)
203. BROERSMA, Hylcke Broers
204. PIERS, Minthe en ONBEKEND, Tryn
205. VAN MARSHORNE, Aesghe Tjepckes en HENDRICKSDR, Aeth
206. JAARSMA, Taecke Offazn
207. BONGA, Sybrant Doytsez en DOUMA, Wilsck Idsartdr
208. HIBBEMA LYAUCKEMA, Wybe Scheltes
209. FOLPERTS, Oege
210. JELCKAMA, Tyabbe
211. WASSENAAR, Hughe Jacobs en STEVENSDR, Mej.
212. VAN POELGEEEST, Gerrit Jans
213. COSTER, Thomas Pietersz en COSTER, Lucie Laurens
214. VAN TOL, Pieter Frederiks en VAN ALKEMADE, Dieuwer
215. VAN ALPHEN, Willem Claesz
216. HANIA, Bentet en RINIA, Ydt Hayes
217. VAN GERRITSMA, Ocke Epes (ockinga van)
218. VAN MARSHORNE, Tjepcke Aesghes en HESSELSDR, Feyck
219. JAARSMA, Offa Jaerichs en SJAERDA, Doedt Sickes
220. DOUWAMA, Idsert Janckez en VAN POPMA, Gaets Foppedr
221. LYAUCKEMA, Schelte Scheltes en NIJENHUYS, Tieth Sickesdr
222. JELCKAMA, Tiabeco (Tjebbe)
223. WASSENAAR, Jacob Barthouds
224. VAN POELGEEEST, Jan Dircks en VAN BEEST, Aleid
225. VAN TOL, Fredrik Florisz en VAN BOSHUYSEN, Elisabeth
226. VAN ALPHEN, Willem Pietersz
227. HANIA, Folckert Seerps
228. VAN OCKINGA, Epe Lollés en VAN FOPPINGA, Trijn Hesselsdr
229. VAN HOXWIER, Aesge Aesges en VAN HERMANA, Jel Hobbes
230. SJAERDA, Sicke Allarts en HOB BEMA, Both Dije
231. VAN DOUWAMA, Jancke Douwez en ONBEKEND, Idsertdr
232. LYAUCKEMA, Schelte Scheltes en HIBBEMA, Ebel Wybedr
233. NIJENHUYS, Sicke Sickes
234. JELCKAMA (VAN METSINGAWIER), Jarich
235. WASSENAAR, Barthoud Mourijnsz
236. VAN POELGEEEST, Dirck Willems
237. VAN TOL, Floris Florsz en VINCK, Magteld Jorisdr
238. VAN BOSCHUYZEN, Willem en VAN SWIETEN, Beatrix Dirks
239. VAN ALPHEN, Pieter Bartholomeus
240. VAN OCKINGA, Lolle Epes en ONBEKEND, Bauck
241. HERINGA THOE HOXWIER, Aesghe Hettes en VAN BESLINGA, Sicca
242. VAN HERMANA, Hobbe Wybrantz Teda (Gerbranda Tho) en VAN CAMSTRA, Bauck Taeckesdr
243. VAN SJAERDA, Allart (Sickes) Douwes (Gosse Goffe) en VAN GERBRANDA, Edwert Hobbesdr (Edewert)
244. DOUMA, Douwe Douwez en FOCKEMA, Fueck Janckedr

245. LATKAMA, Schelte (Lyauckema)
246. NIJENHUYNS, Sicke en GERBRANDA, Tjets Hobbes
247. WASSENAAR, Mourijn Bartholomeusz
248. VAN POELGEEEST, Willem Feyes
249. VAN TOL, Floris Florisz en VAN LEWEN, Odilia Dircks
250. VAN OCKINGA, Epe Lollez en DOUMA, n
251. VAN HERMANA, Wybrandt Hobbes (Van Gerbranda later) en VAN HERMANA, Syts Tzierksdr
252. VAN CAMSTRA, Taecke Pytersz Wiggles en VAN OCKINGA, Gerlandt Lollesdr
253. VAN SJAERDA, Sicke Douwes en VAN ROORDA, Catharina Franses
254. VAN GERBRANDA, Hobbe en WIARDA, Katharina Feddekodr
255. DOUWAMA VAN OCKINGA, Douwe Epez
256. LIAUCKEMA, Schelte
257. WASSENAAR, Jacob Bartholomeus
258. VAN POELGEEEST, Dirk II en FYE, Sofia
259. VAN TOL, Floris Florisz en VAN RIJN, Marcellia Gerrits
260. VAN DER GOUDE, Dirck Jans en ONBEKEND, Florisdr
261. SJAERDA, Douwe Sickes
262. VAN ROORDA, Frans Goffes
263. WASSENAAR, Bartholomeus
264. VAN POELGEEEST, Dirk Gerrits en VAN KOUDEKERKE, Alvarade
265. VAN TEYLINGEN, Floris en VAN POELGEEEST, Ndr
266. SJAARDEMA, Sicke en ONBEKEND, Edwert
267. ROORDA, Goffe Franses
268. WASSENAAR, Jacob Bartholomeus
269. VAN POELGEEEST, Gerrit
270. VAN POELGEEEST, Gerrit
271. VAN TEYLINGEN, Hugo
272. ROORDA, Frans Goffes
273. VAN TEYLINGEN, Floris
274. ROORDA, Goffe Franses
275. ROORDA, Frans Goffes (De Oude) en DEKEMA, Barber
276. ROORDA THOE BERLIKUM EN SPANNUM, Goffe Ruurds en ADELEN, Claer Fredericksdr
277. ROORDA, Ruurt Haringhs en CAMSTRA, Ansck Joannema Sijts
278. ROORDA, Haringh Sybrens en THOE BONGAHUIS, Popck Bonga
279. ROORDA, Sybren Ruurts (Seybren) en HERINGA, Hill Haringsdr
280. ROORDA, Ruurt Johans (refridus) en HAERSMA, Hylek
281. ROORDA, Johan Goffes en HERMANA, Syts (Sijts)
282. ROORDA, Goffe Refriduszn (Godefricus) en FORTEMAN VAN ALMEDUM, Ydt Magnusdr
283. ROORDA, Refridus (Ruurt) en LUDIGMAN, Jel Gosses
284. LUDIGMAN, Gosse (Gooswijn) en BREDERODE, Tetta

**1. Anton Arjen Sevenster en Sijmkje de Jong**

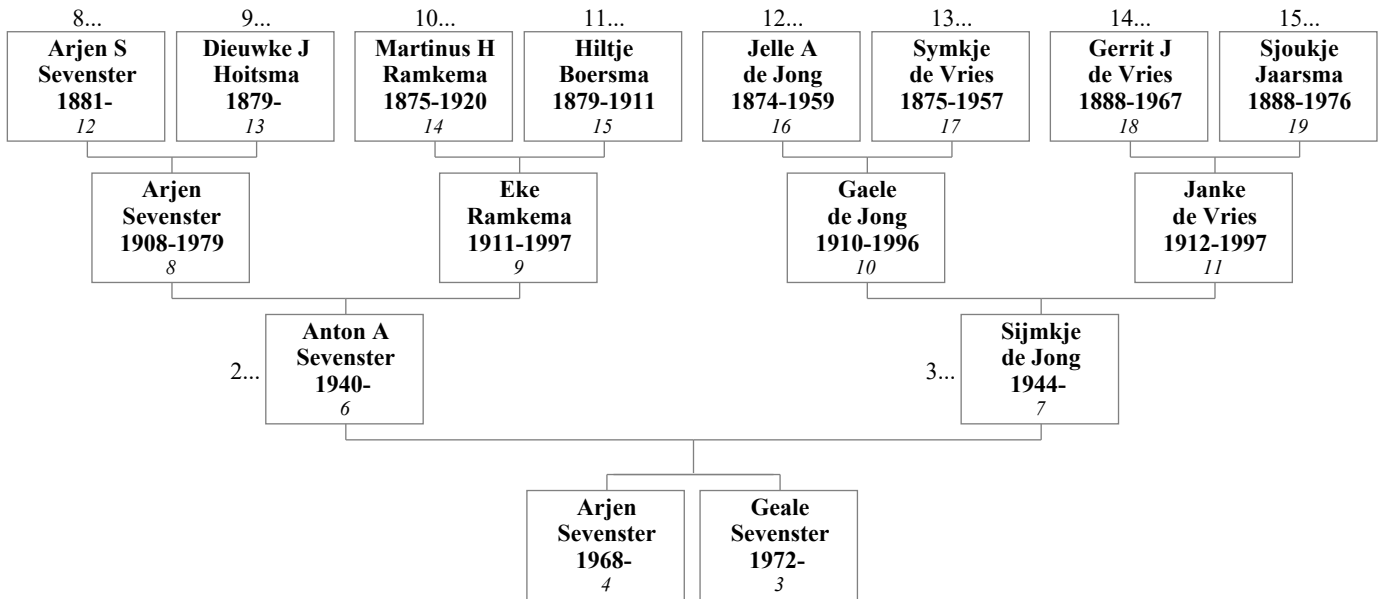

**2. Arjen Sevenster en Eke Ramkema**

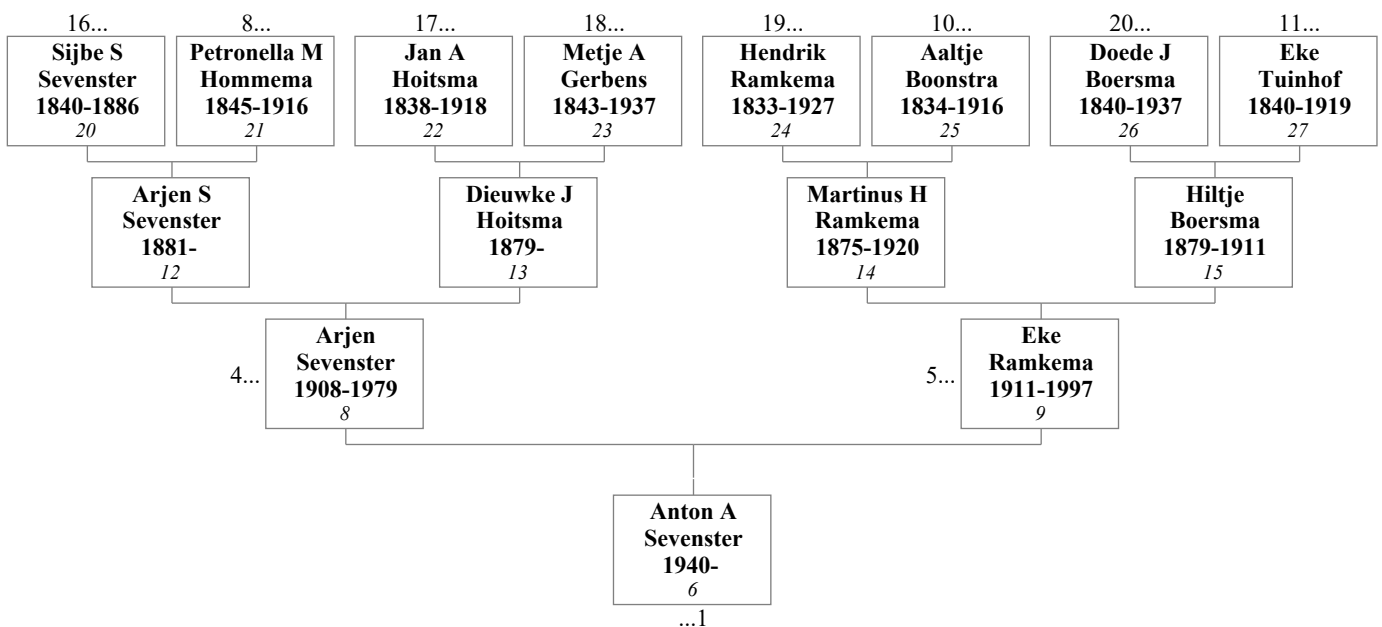

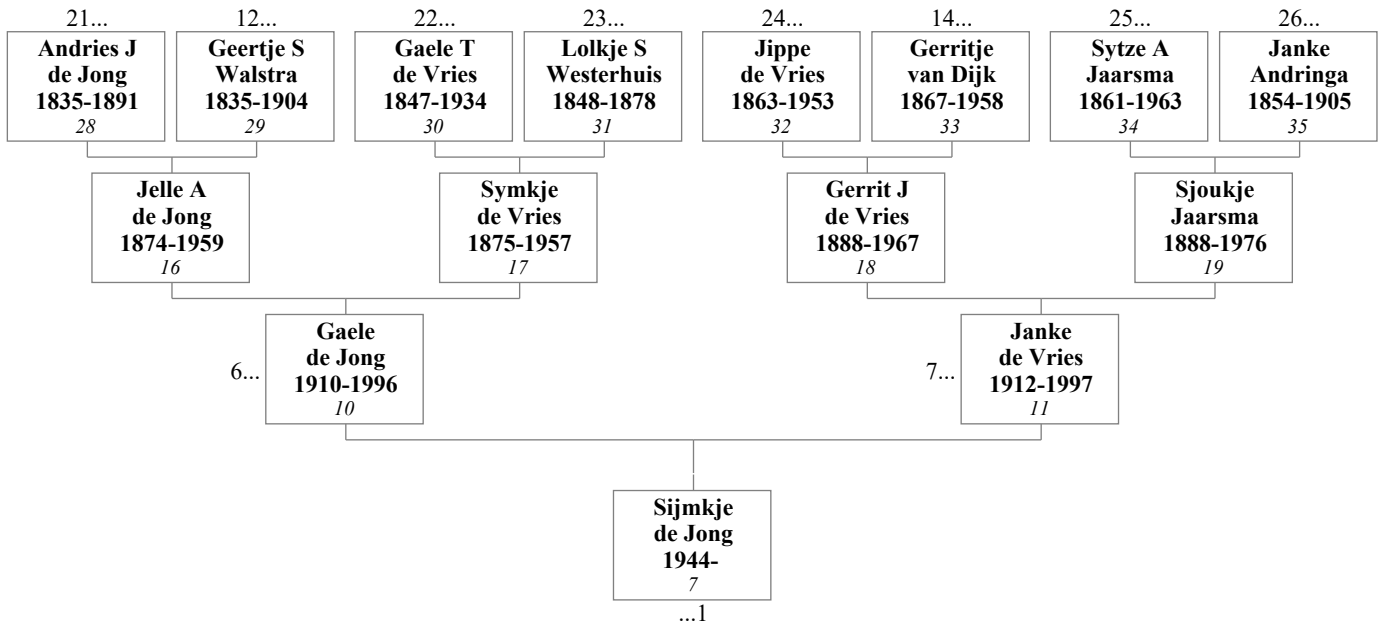
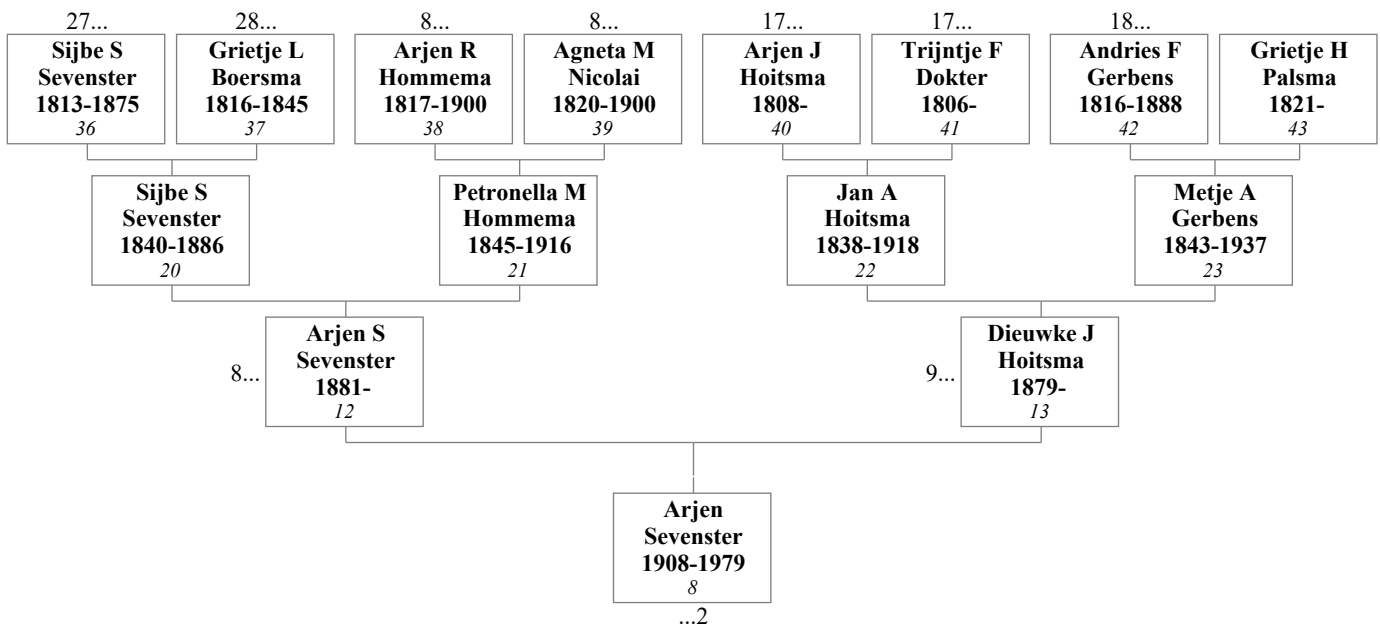
**3. Gaale de Jong en Janke de Vries****4. Arjen Sijbe Sevenster en Dieuwke Jans Hoitsma**

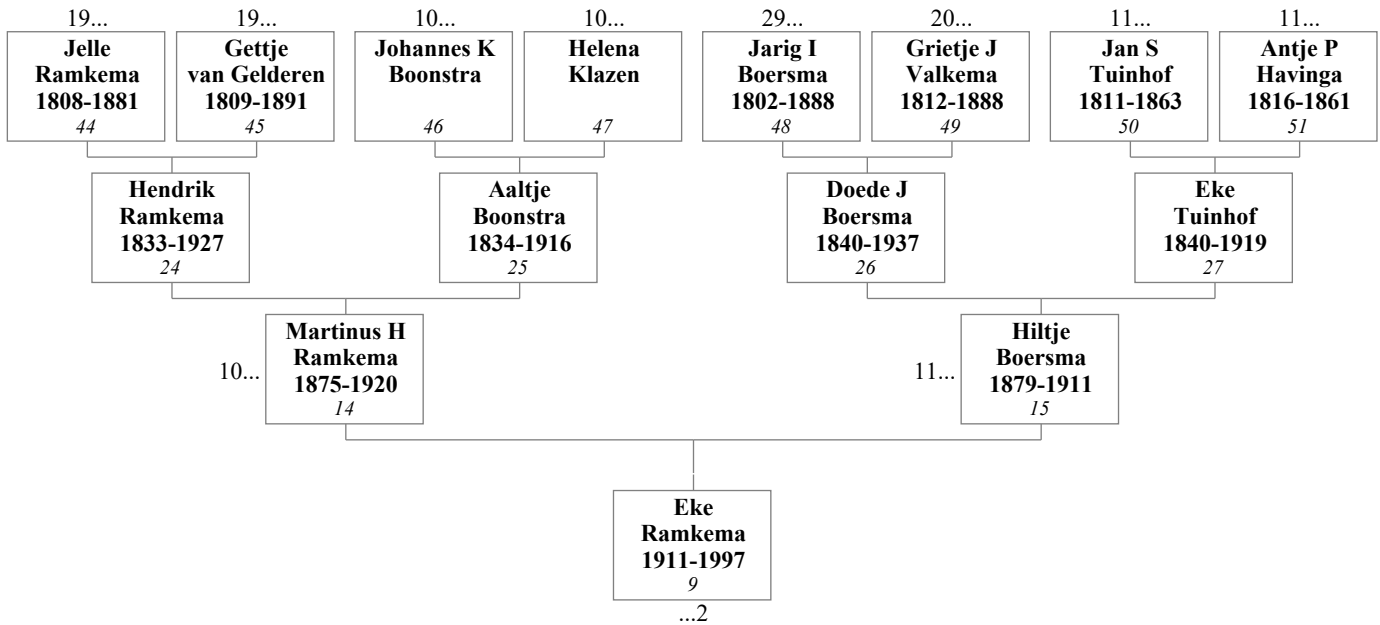
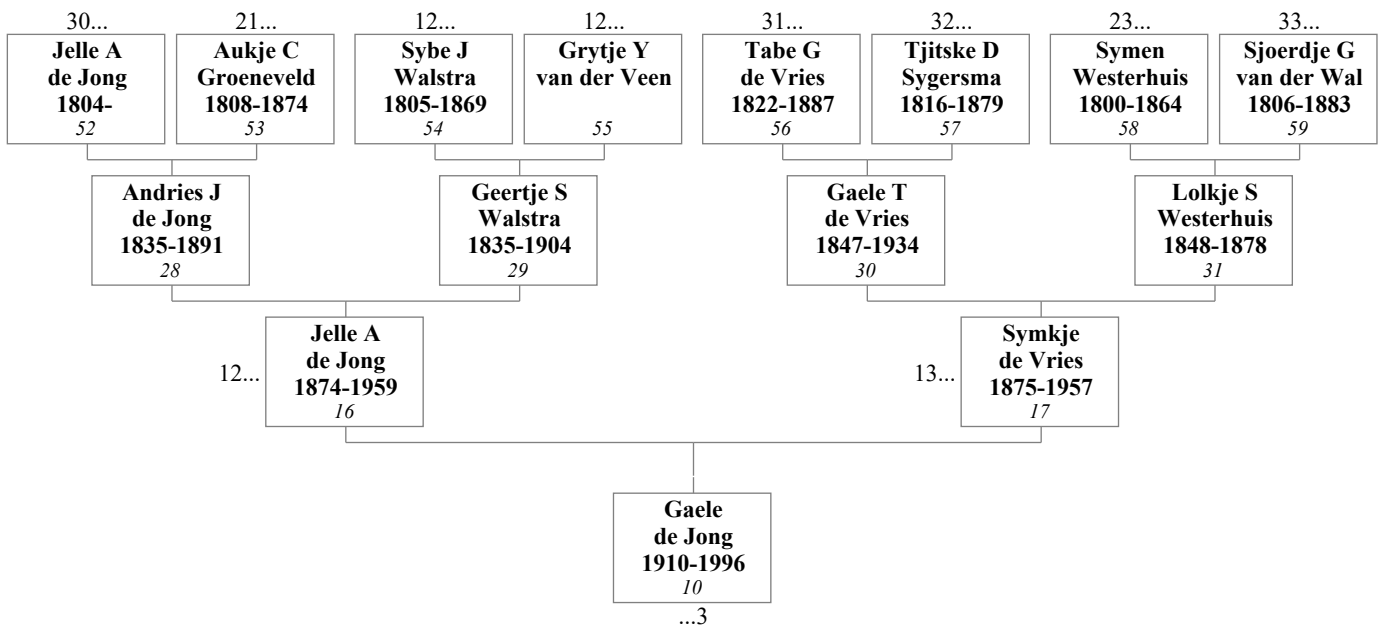
**5. Martinus Hendrikus Ramkema en Hiltje Boersma****6. Jelle Andries de Jong en Symkje de Vries**

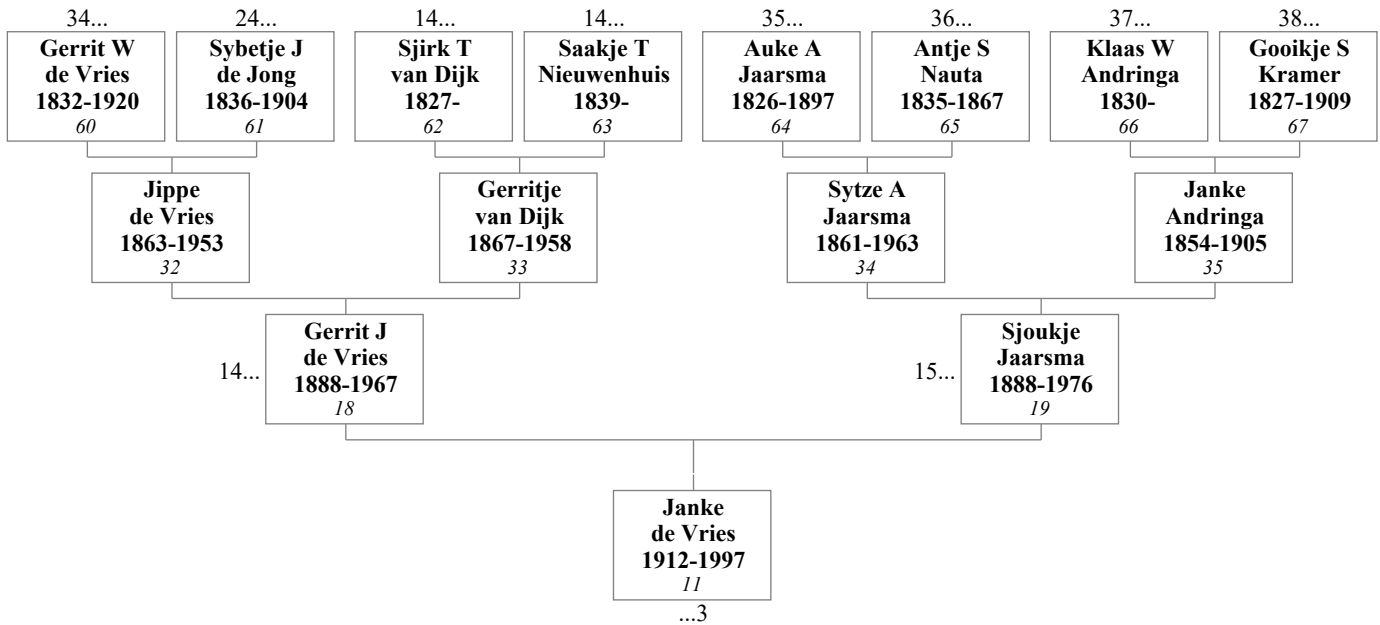
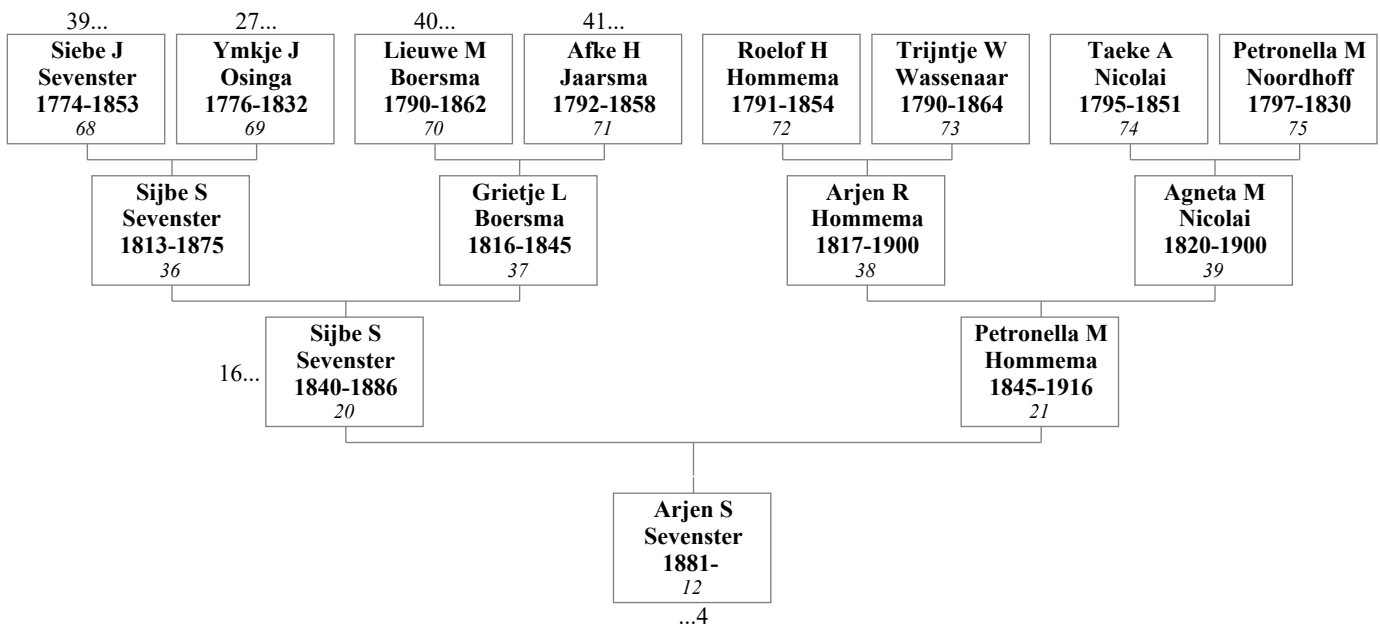
**7. Gerrit Jippes de Vries en Sjoukje Jaarsma****8. Sijbe Sijbes Sevenster en Petronella Maria Hommema**

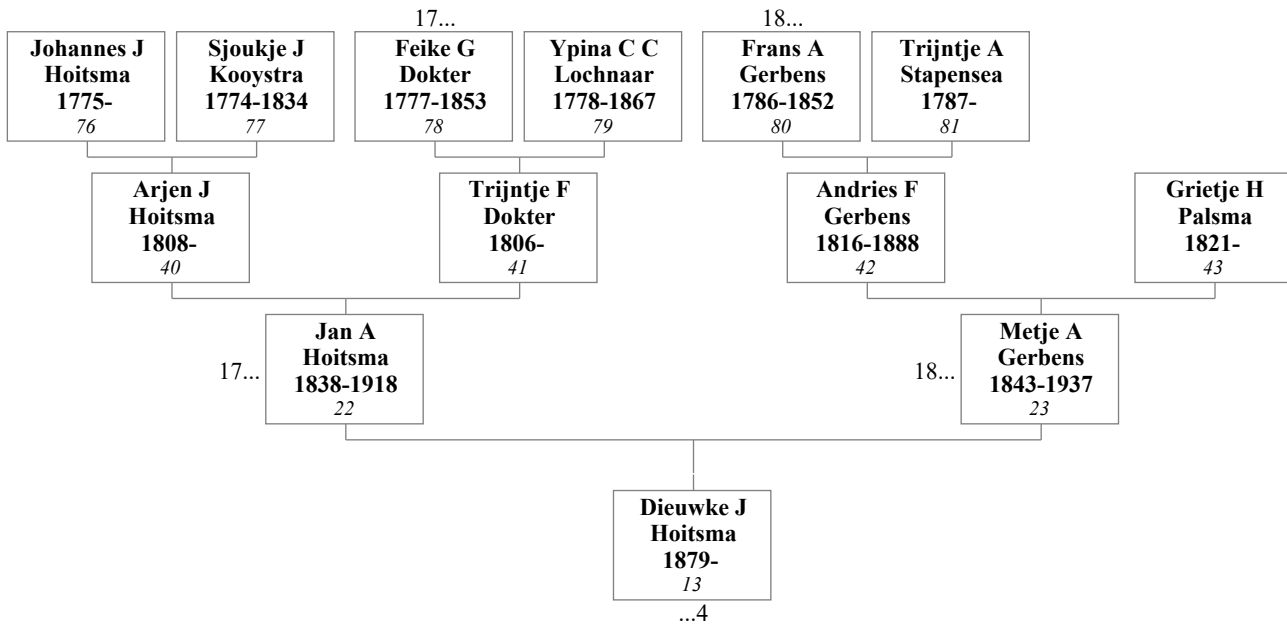
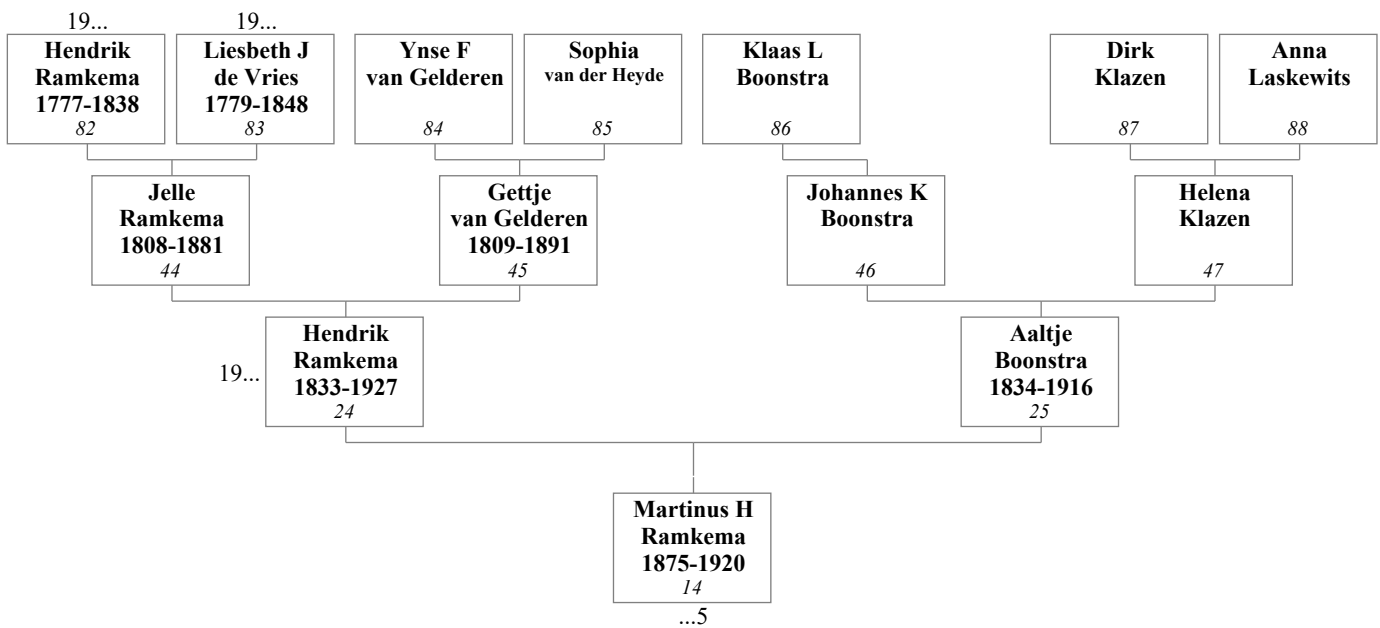
**9. Jan Arjens Hoitsma en Metje Andries Gerbens****10. Hendrik Ramkema en Aaltje Boonstra**

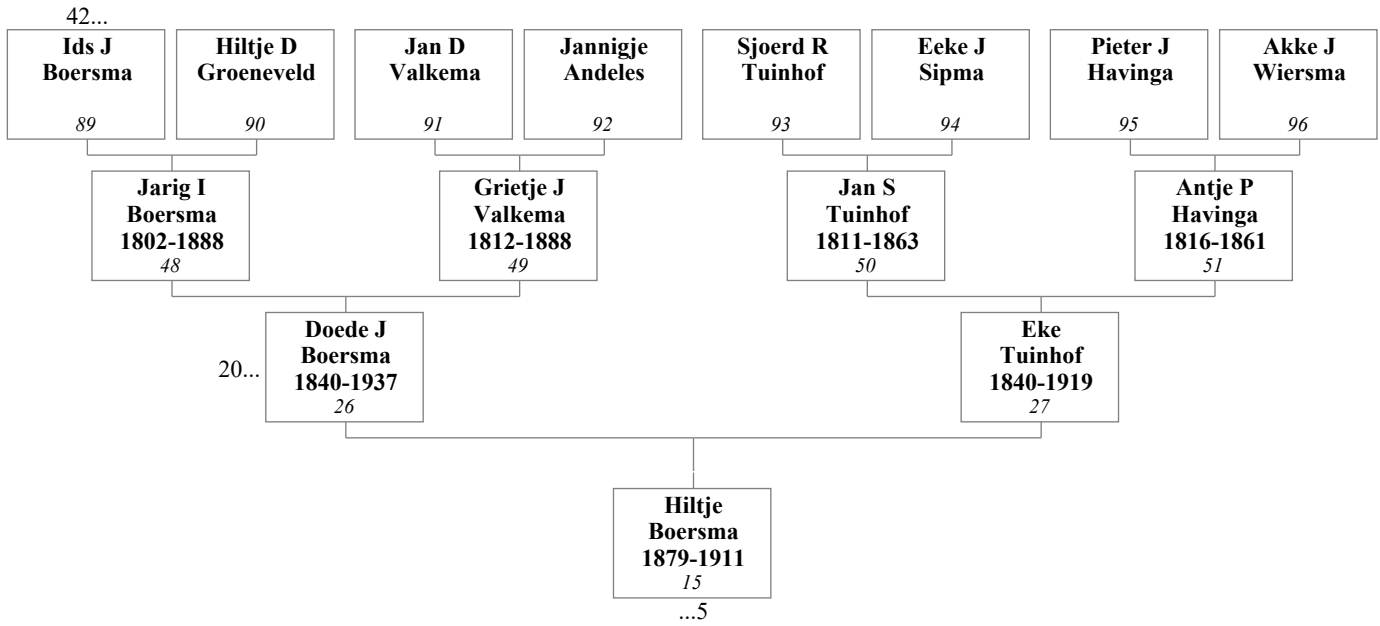
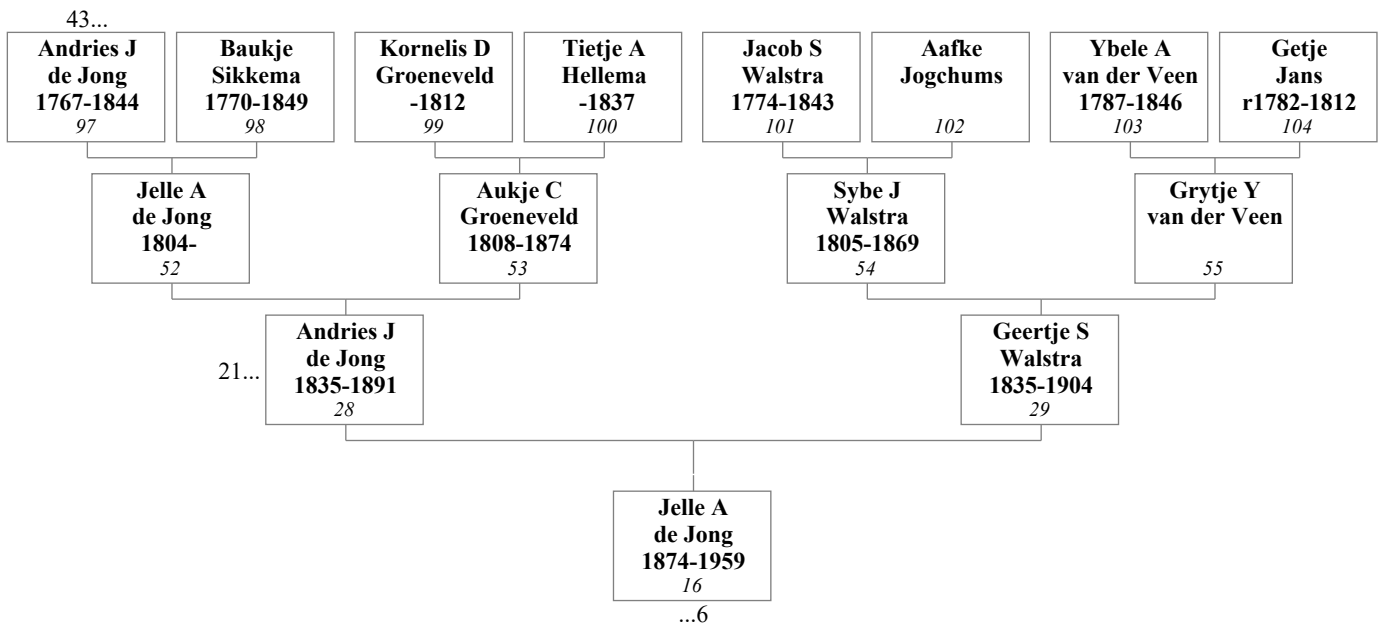
**11. Doede Jarigs Boersma en Eke Tuinhof****12. Andries Jelles de Jong en Geertje Sybes Walstra**

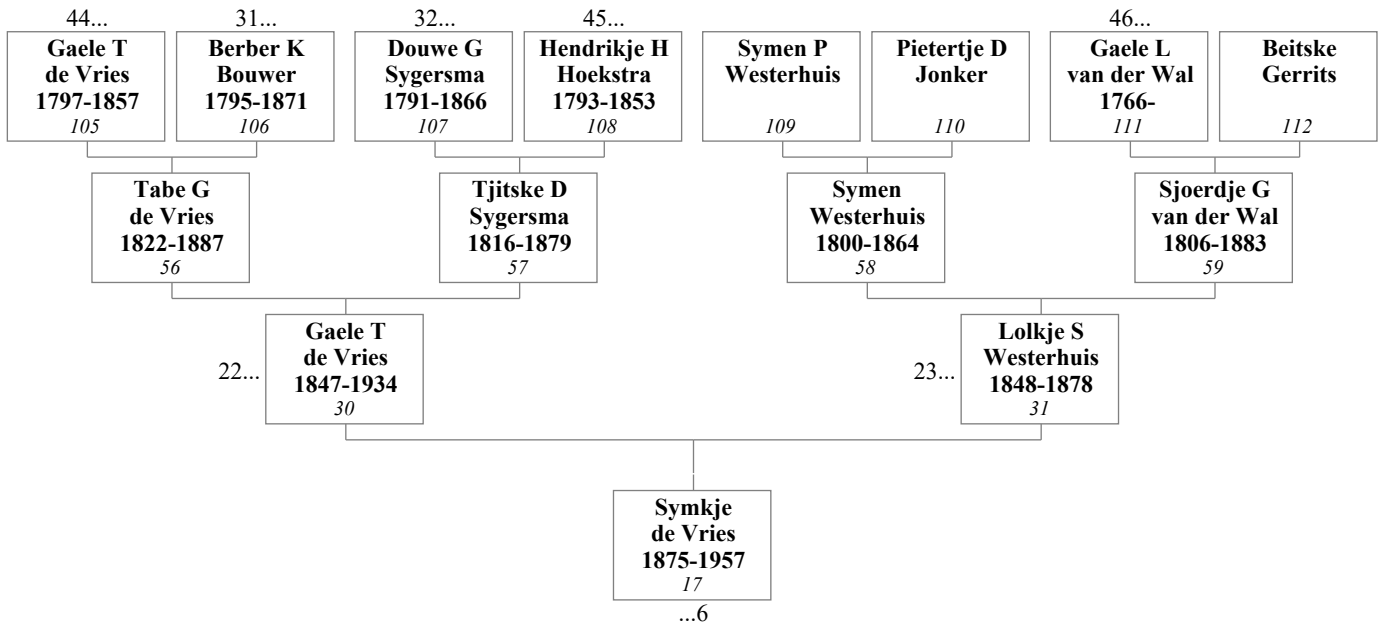
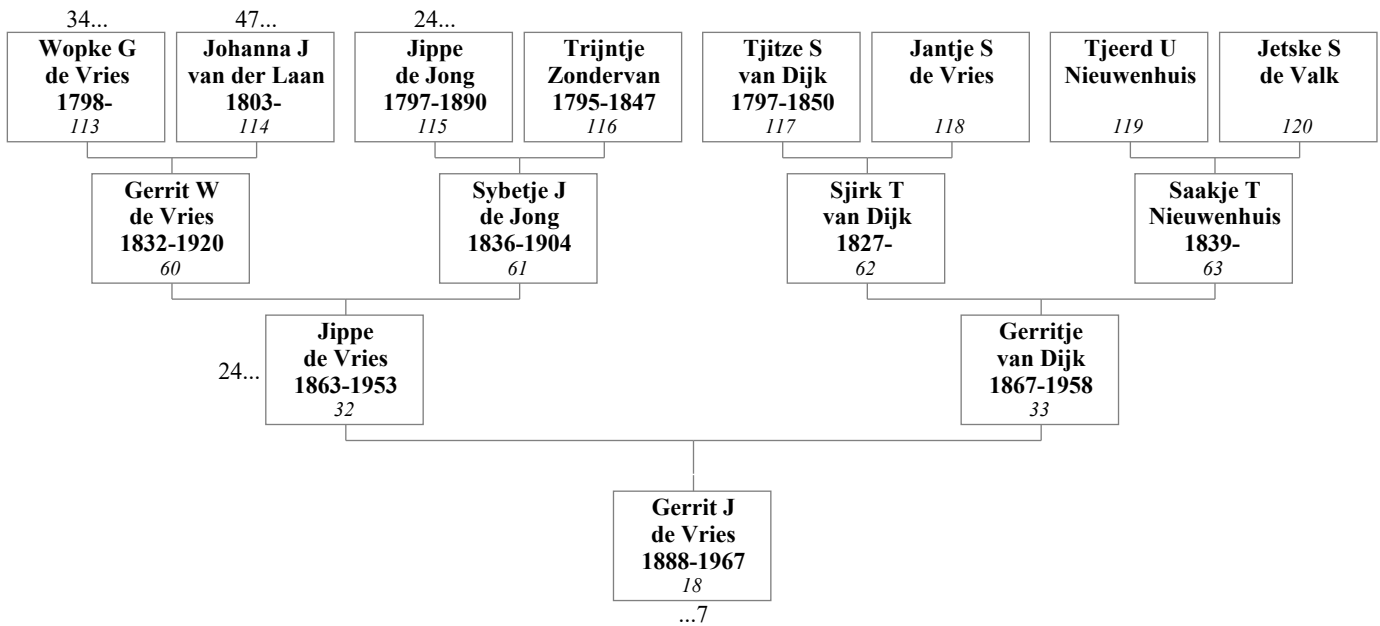
**13. Gaele Tabes de Vries en Lolkje Symens Westerhuis****14. Jippe de Vries en Gerritje van Dijk**

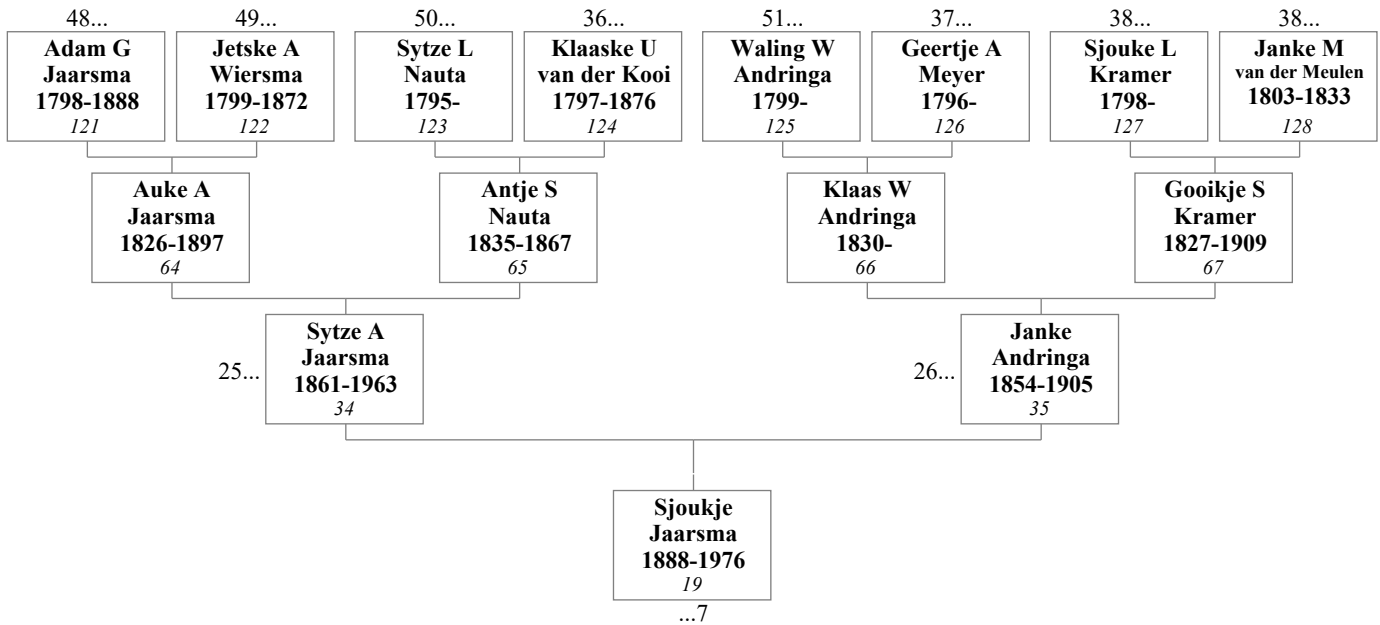
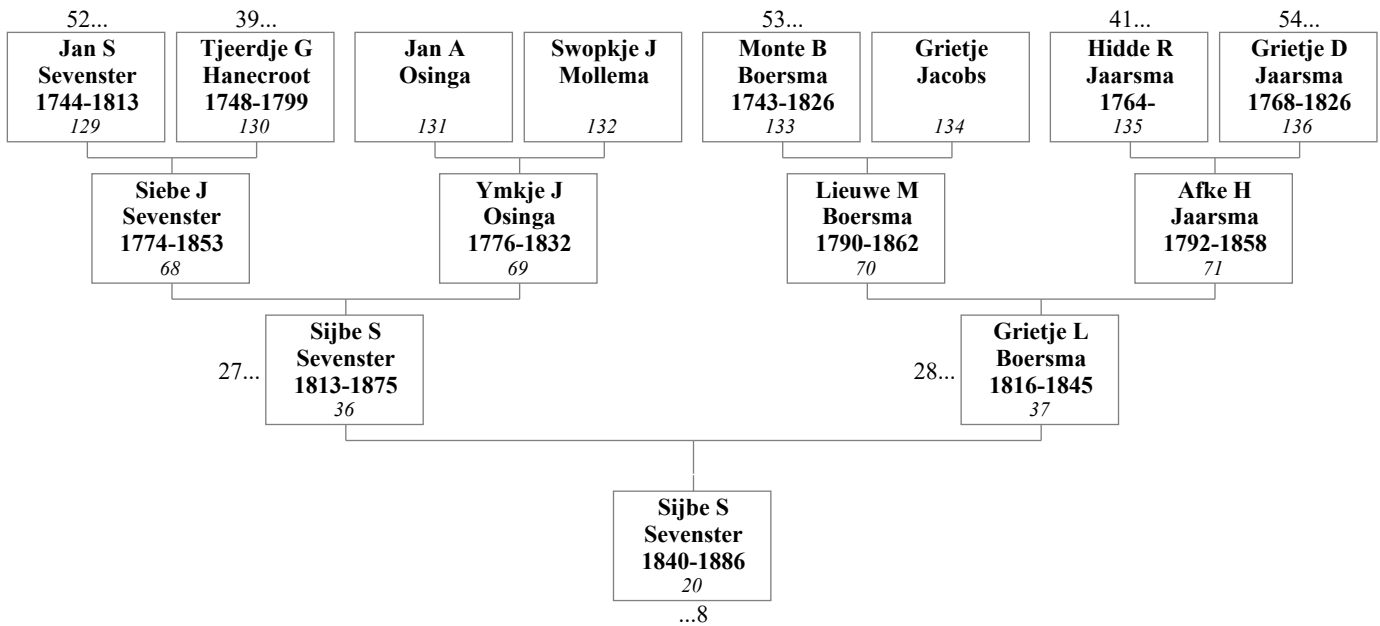
**15. Sytze Aukes Jaarsma en Janke Andringa****16. Sijbe Sijbes Sevenster en Grietje Lieuwes Boersma**

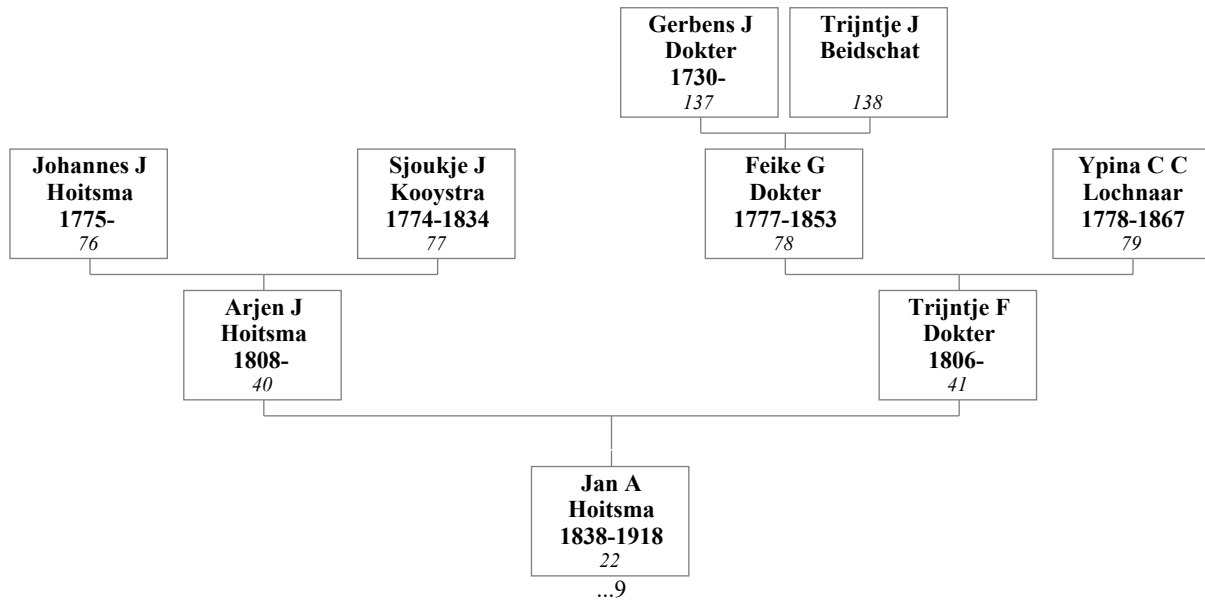
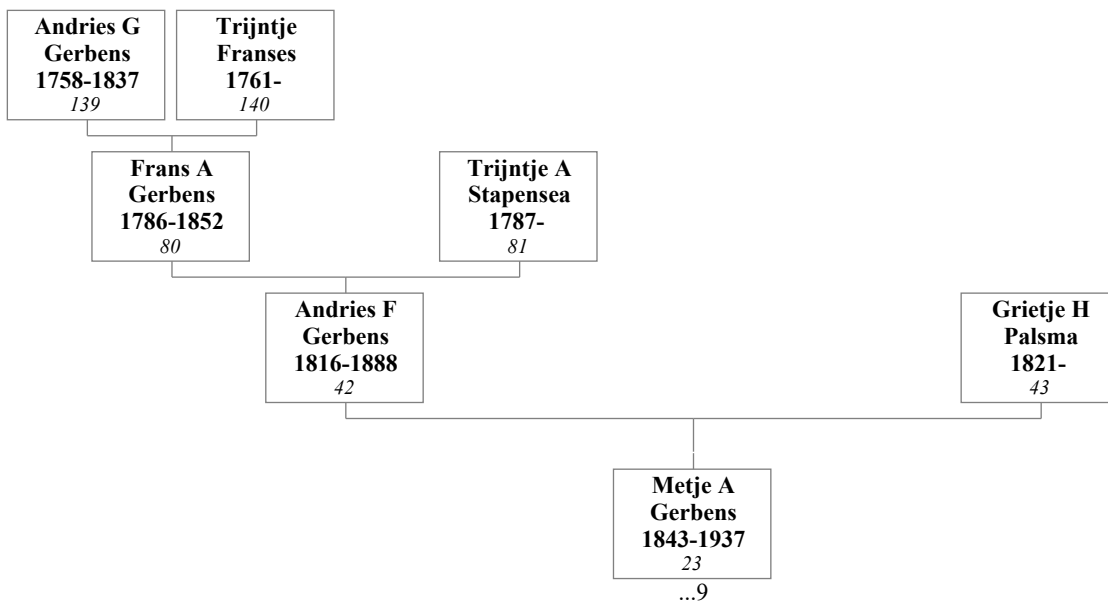
**17. Arjen Johannes Hoitsma en Trijntje Feikes Dokter****18. Andries Franzens Gerbens en Grietje Hendriks Palsma**

**19. Jelle Ramkema en Gettje van Gelderen**

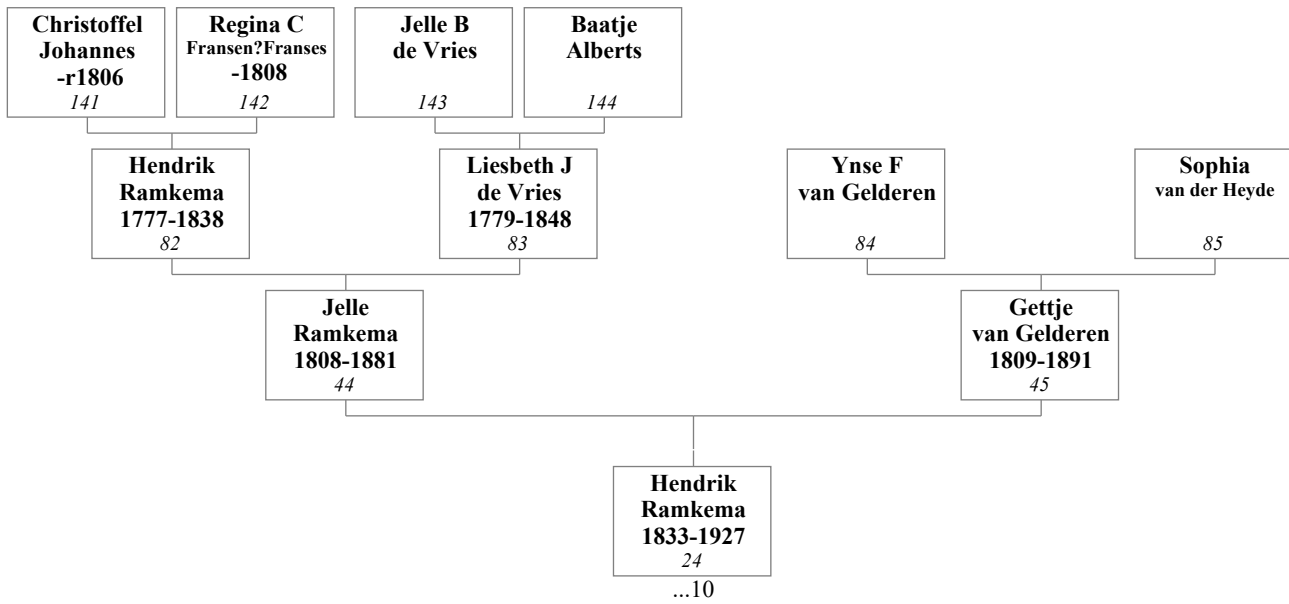

**20. Jarig Idzes Boersma en Grietje Jans Valkema**

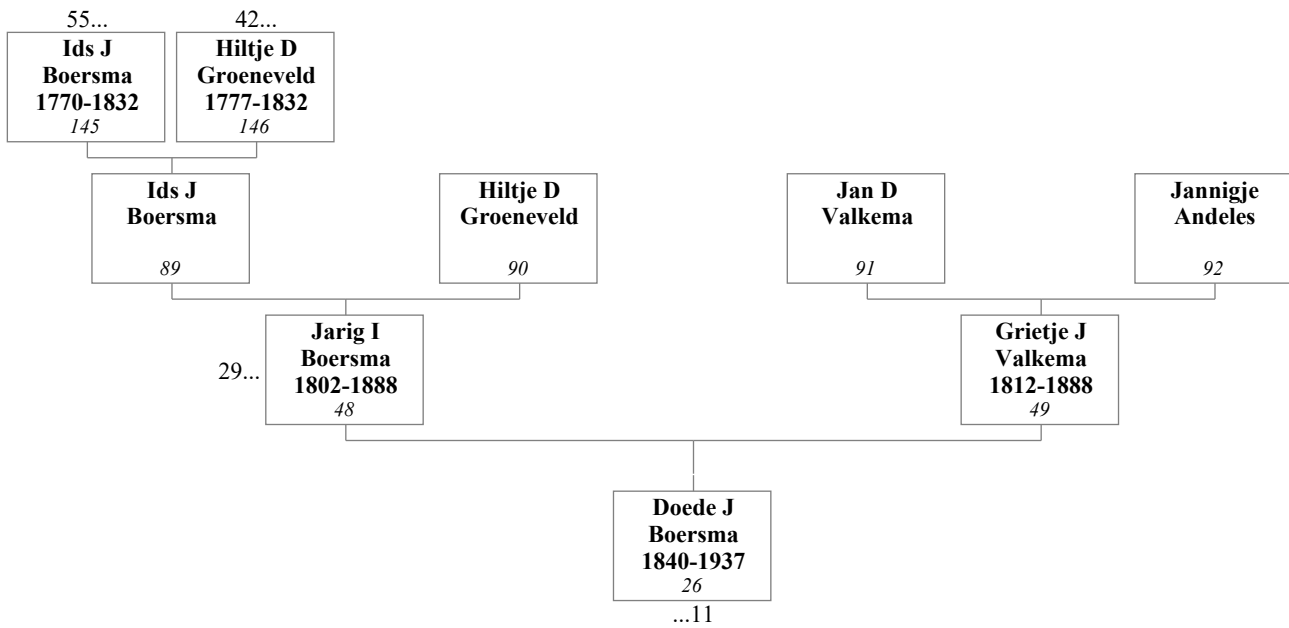

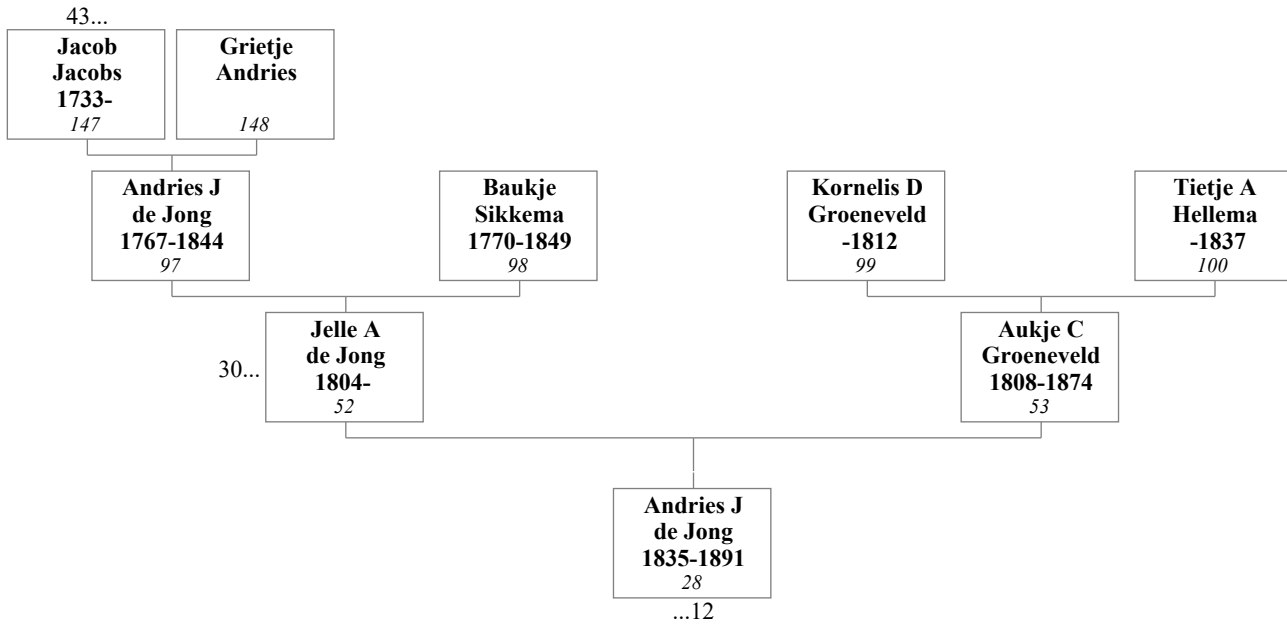
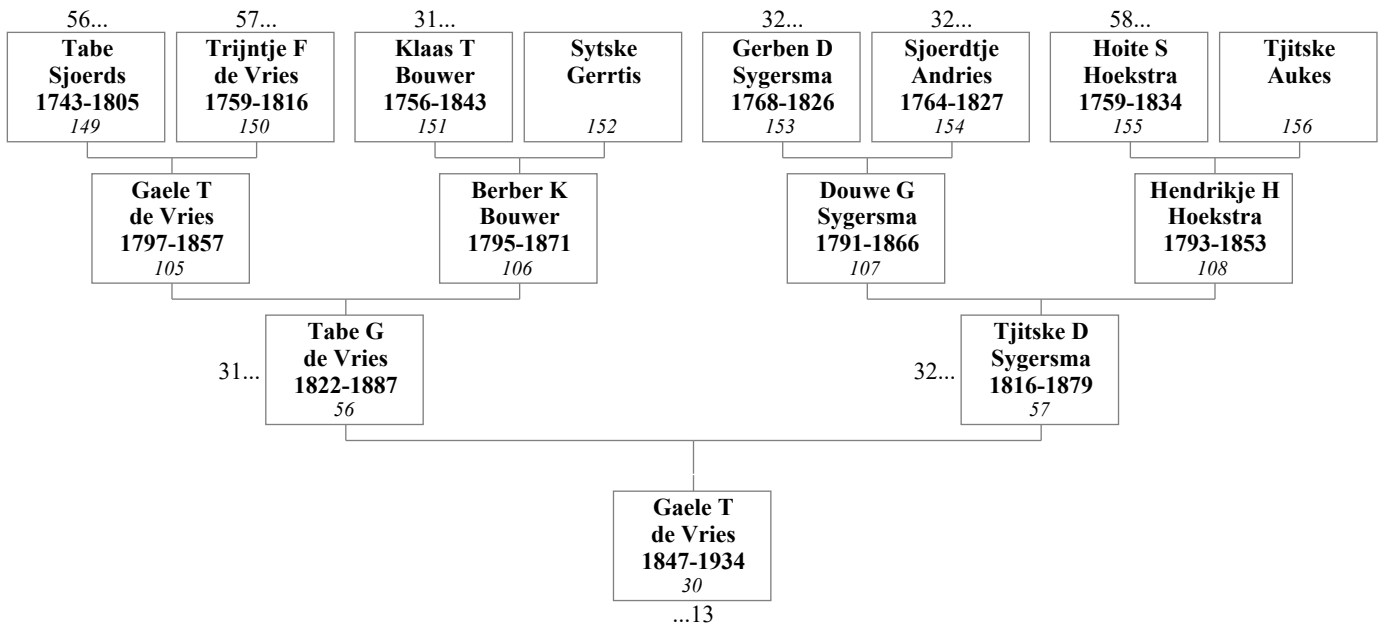
**21. Jelle Andries de Jong en Aukje Cornelis Groeneveld****22. Tabe Gaeles de Vries en Tjitske Douwes Sygersma**

**23. Symen Westerhuis en Sjoerdje Gaeles van der Wal**

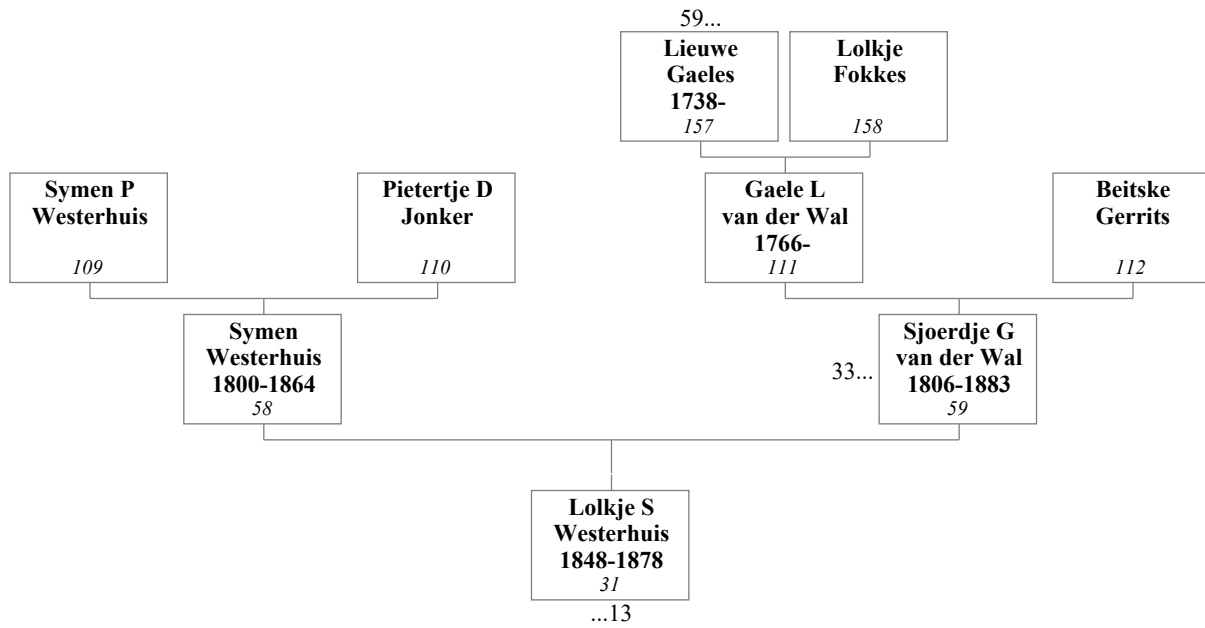

**24. Gerrit Wopkes de Vries en Sybetje Jippes de Jong**

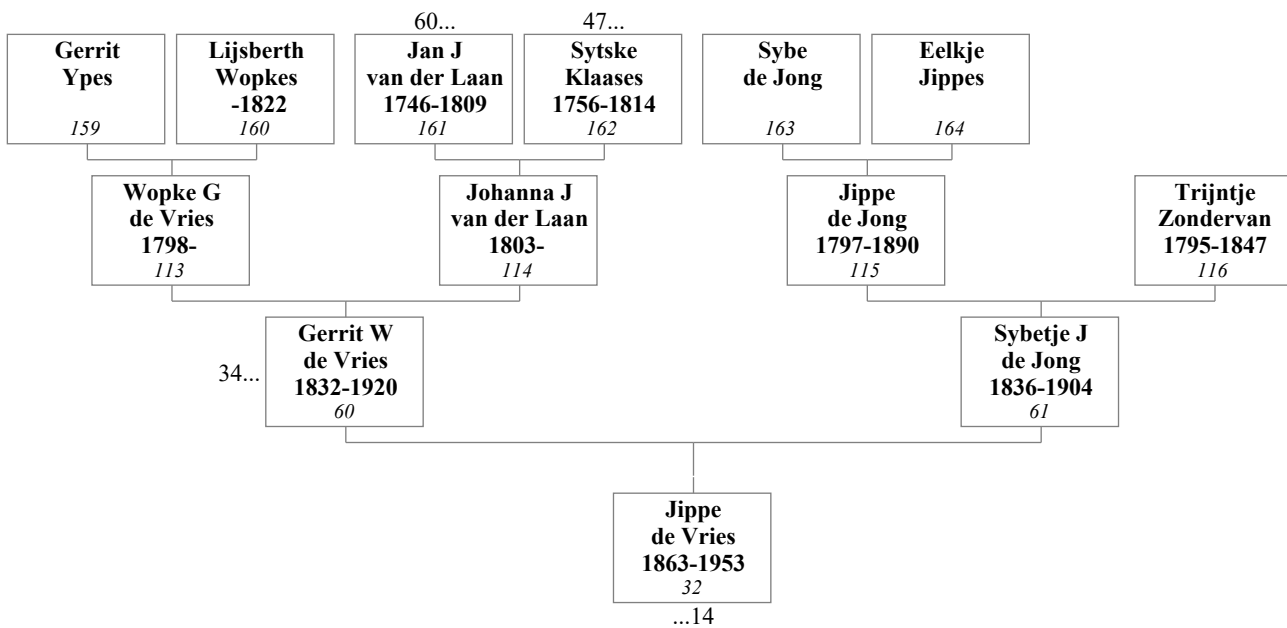

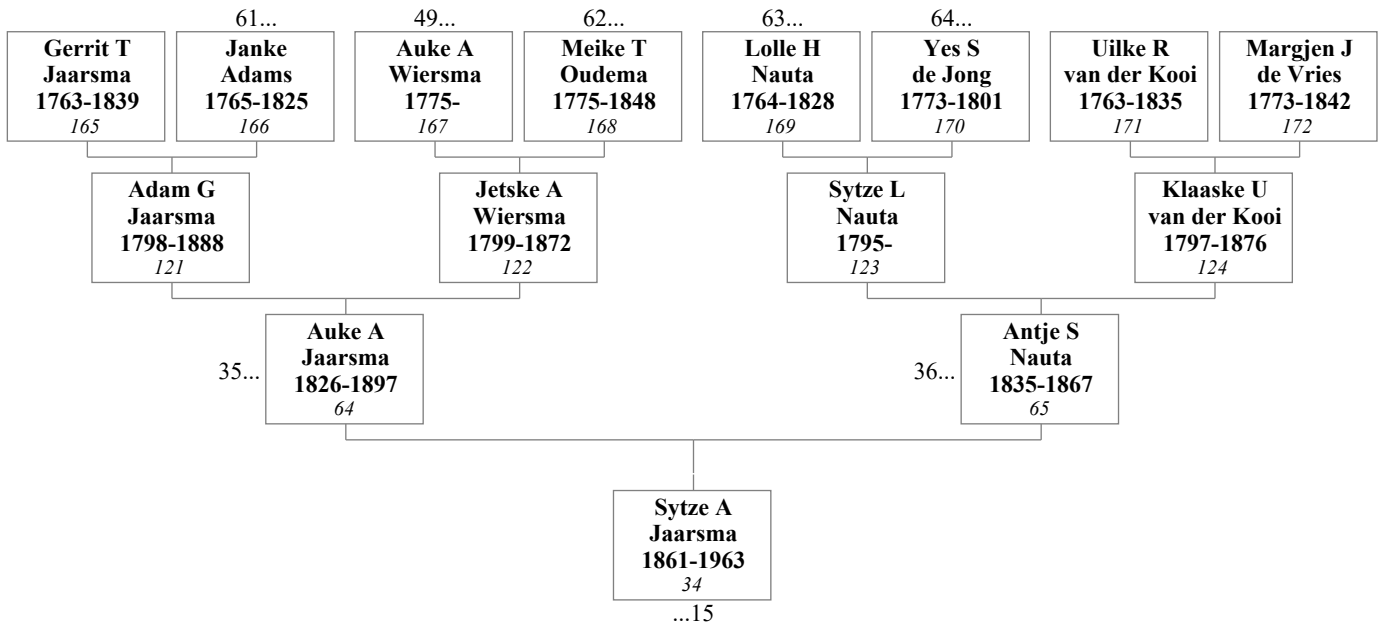
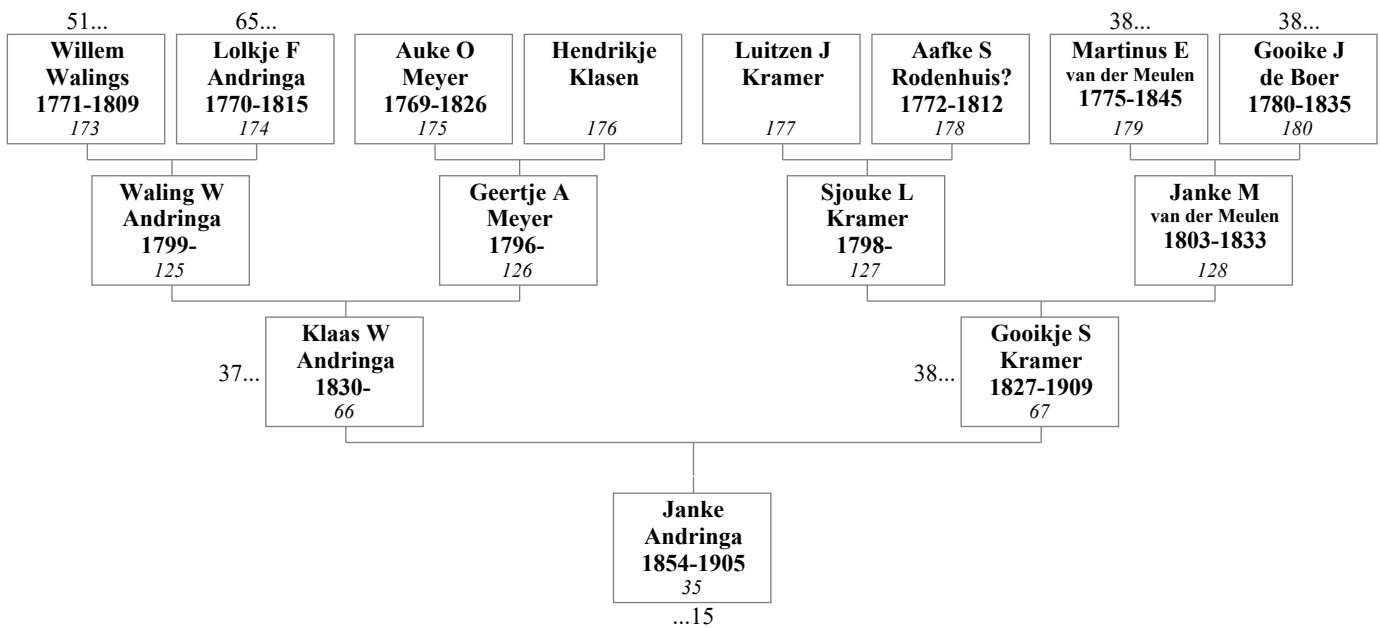
**25. Auke Adams Jaarsma en Antje Sytzes Nauta****26. Klaas Walings Andringa en Gooikje Sjoukes Kramer**

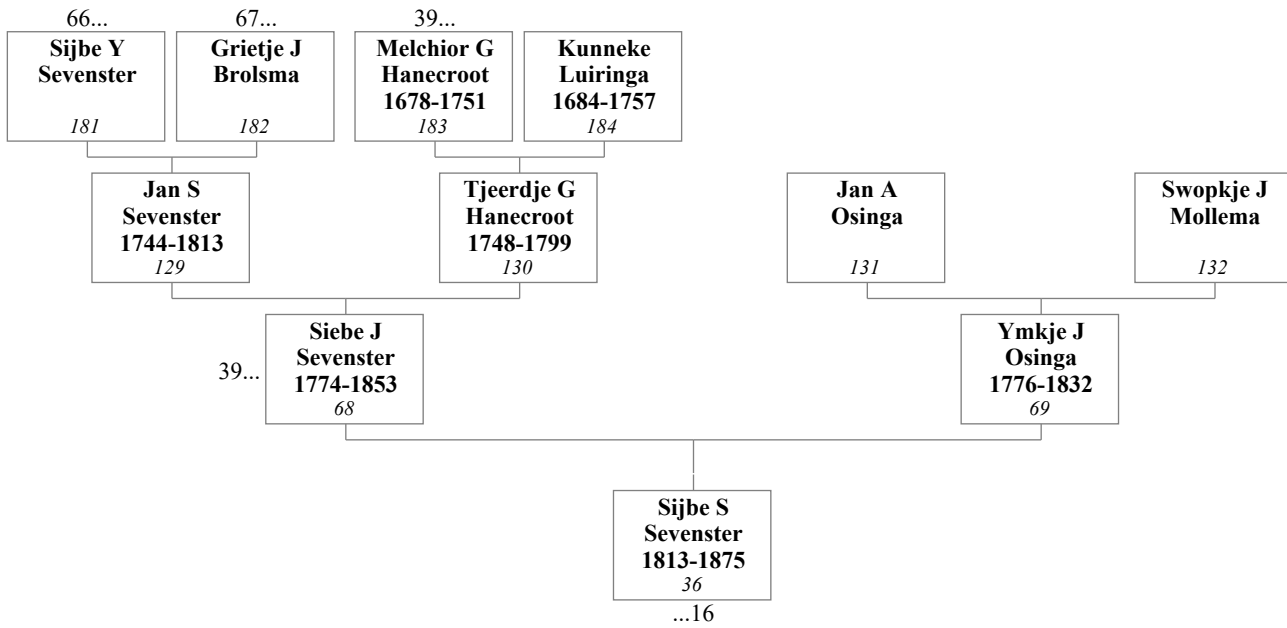
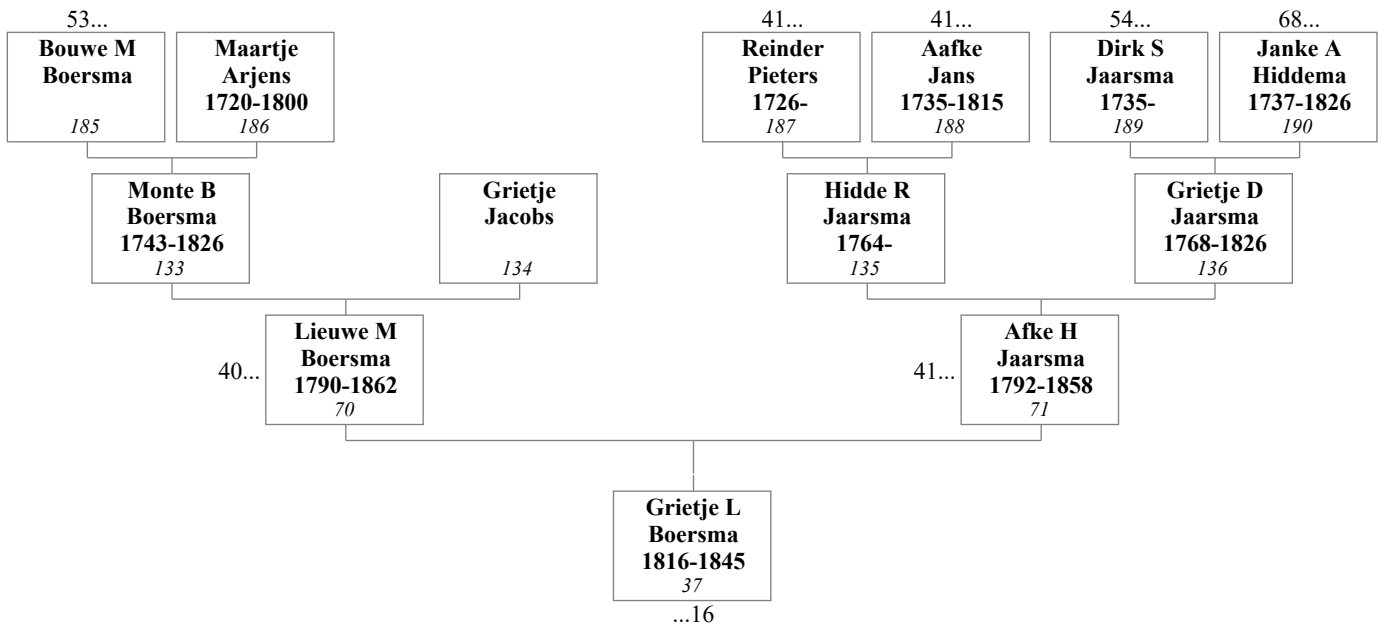
**27. Siebe Jans Sevenster en Ymkje Jans Osinga****28. Lieuwe Mintes (Montes, Menkes) Boersma en Afke Hiddes Jaarsma**

**29. Ids Jans Boersma en Hiltje Douwes Groeneveld**

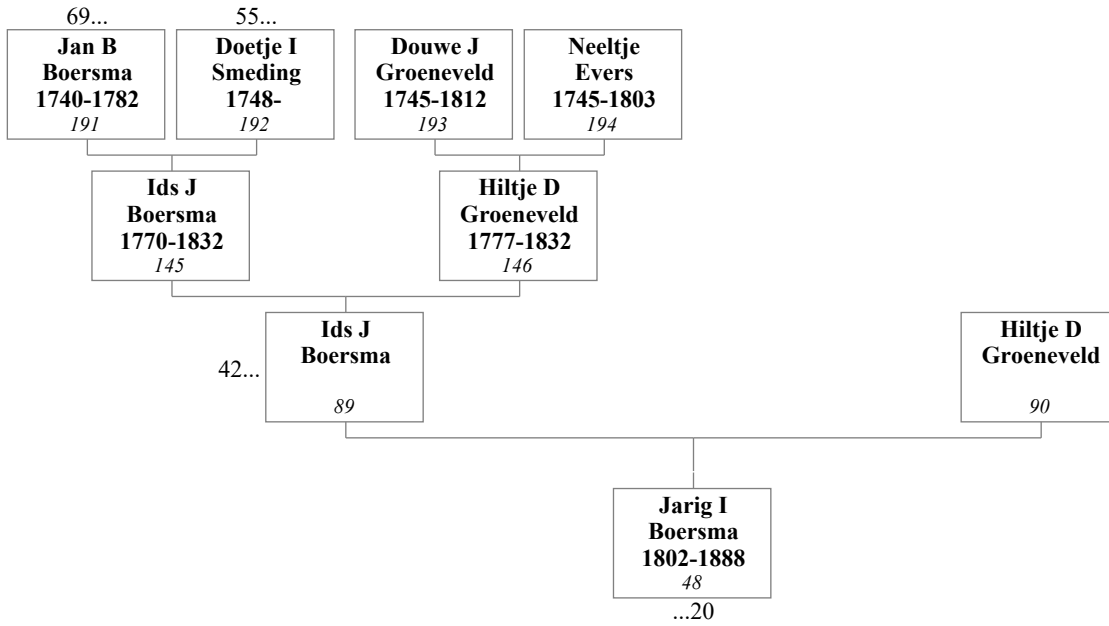

**30. Andries Jacobs de Jong en Baukje Sikkema**

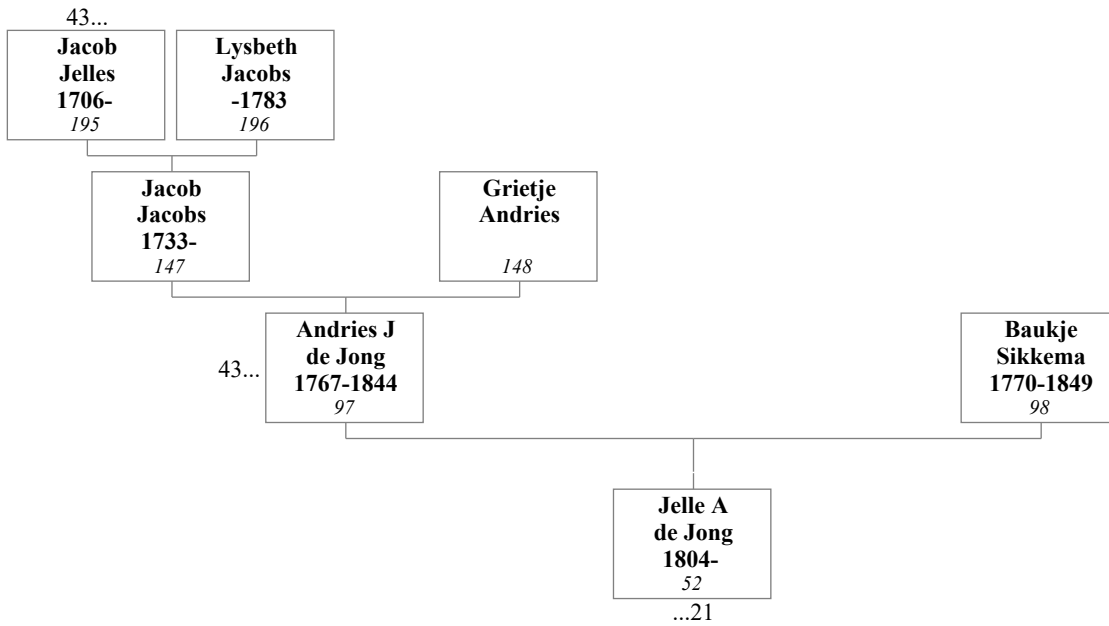

**31. Gaele Tabes (Geele) de Vries en Berber Klazes Bouwer**

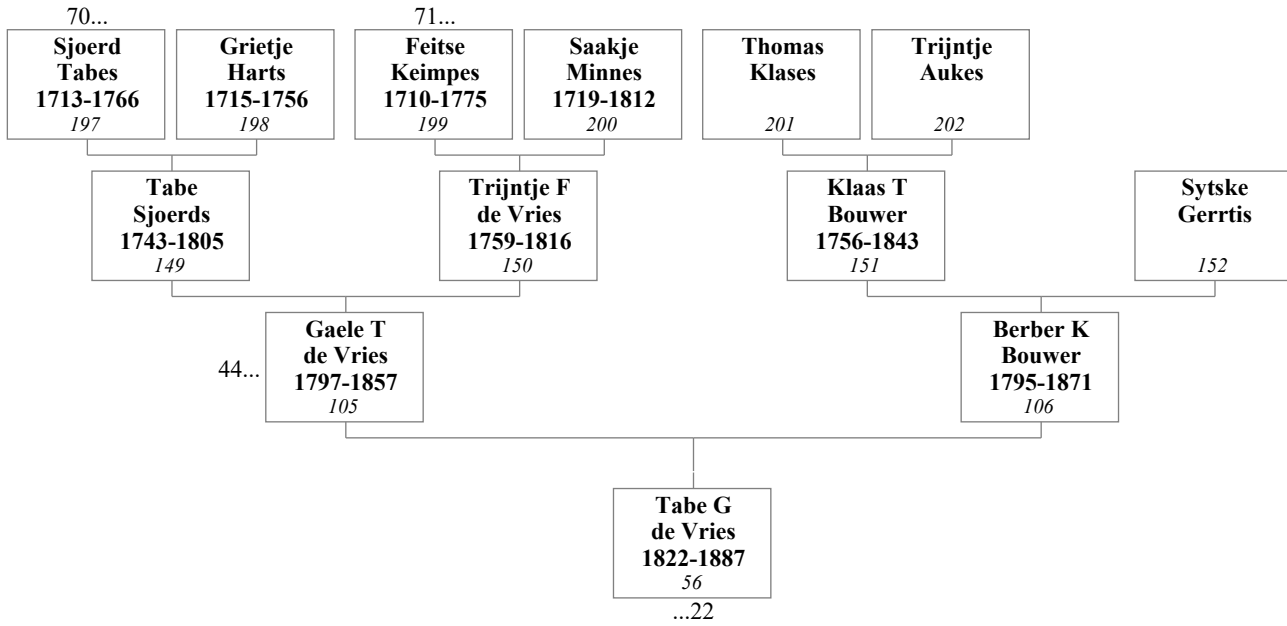

**32. Douwe Gerbens Sygersma en Hendrikje Hoites Hoekstra**

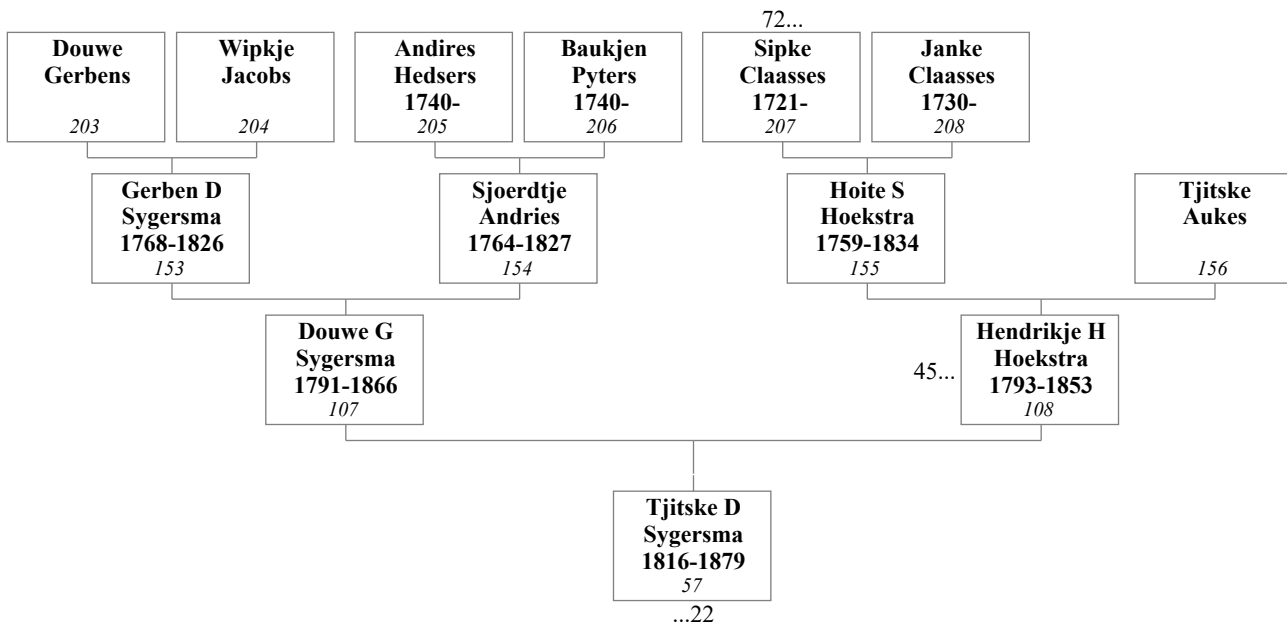

**33. Gaele Lieuwes van der Wal en Beitske Gerrits**

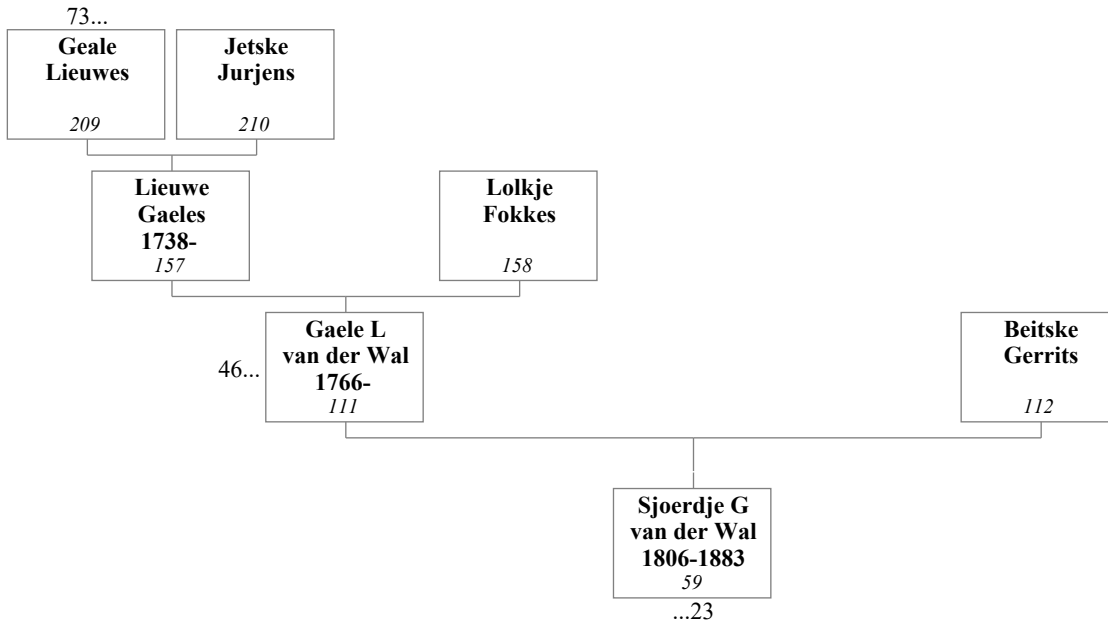

**34. Wopke Gerrits de Vries en Johanna Jans van der Laan**

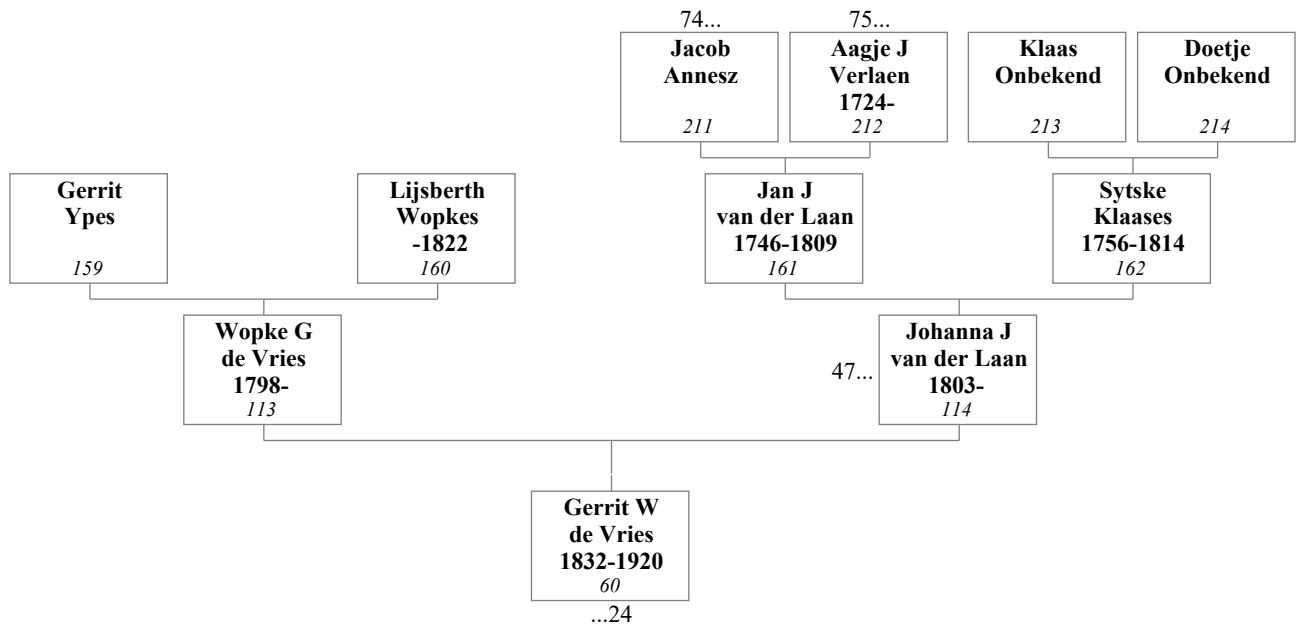

**35. Adam Gerrits Jaarsma en Jetske Aukes Wiersma**

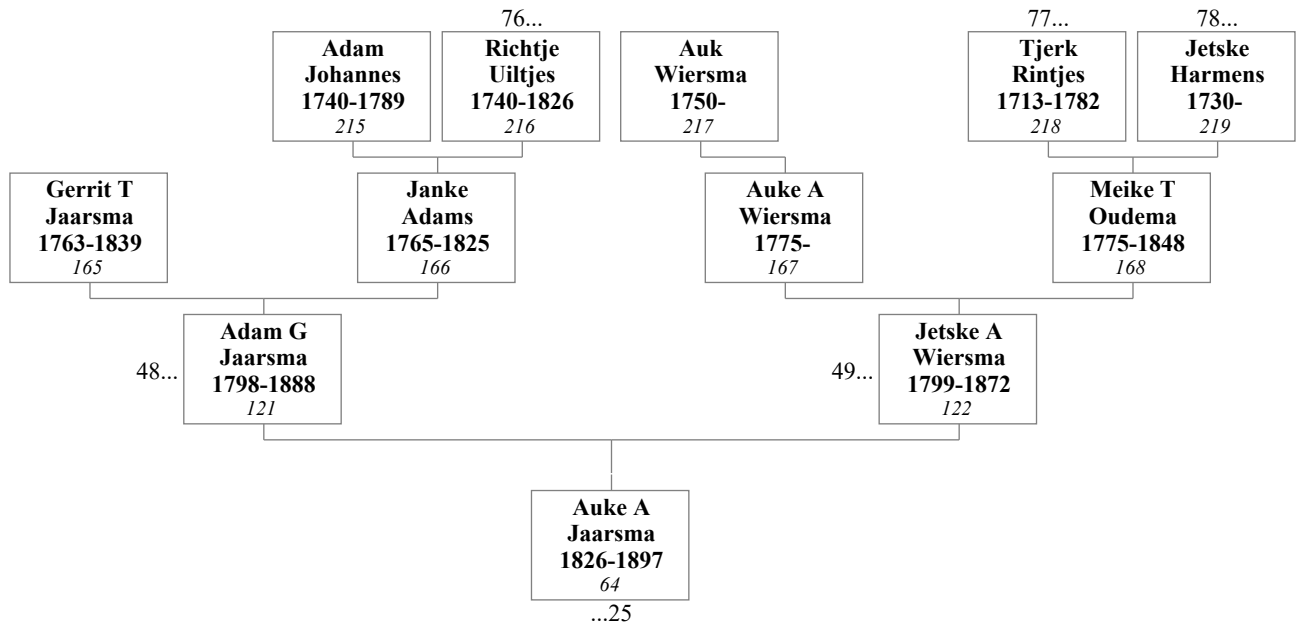

**36. Sytze Lolles Nauta en Klaaske Uilkes van der Kooi**

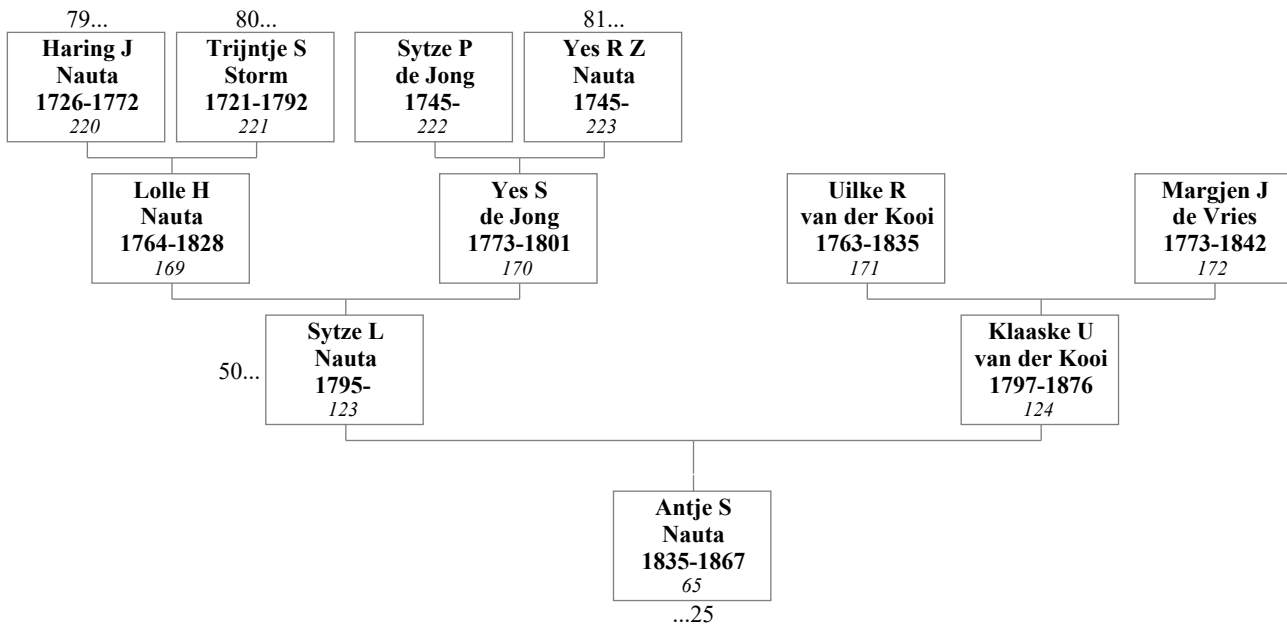

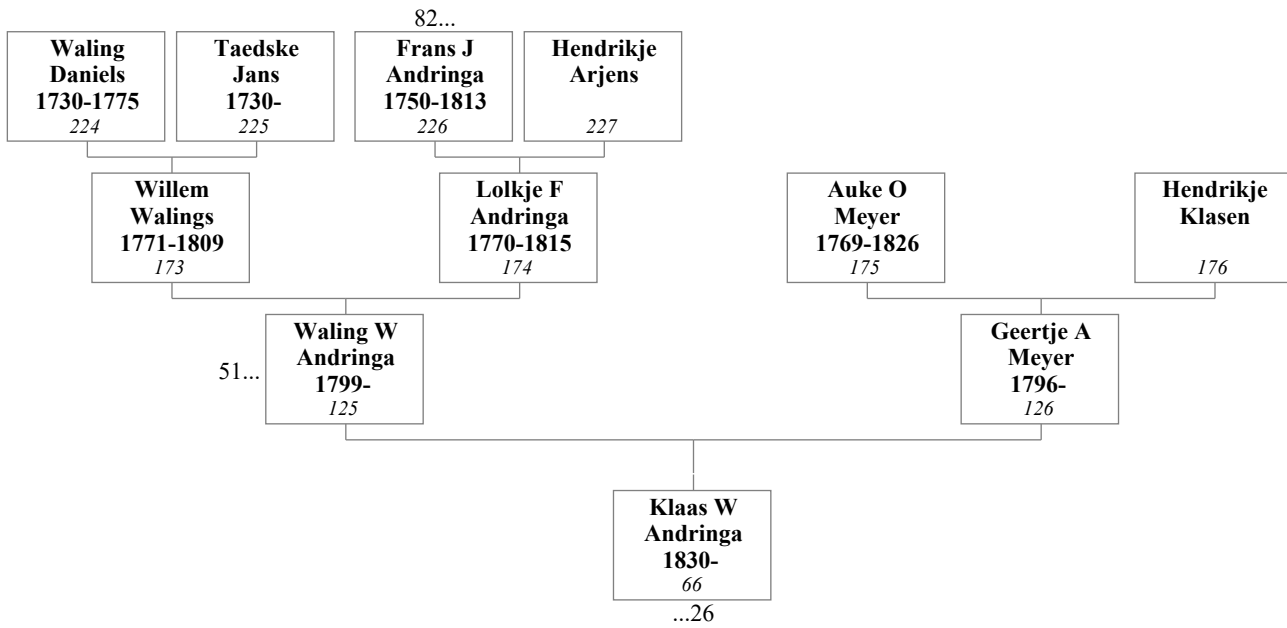
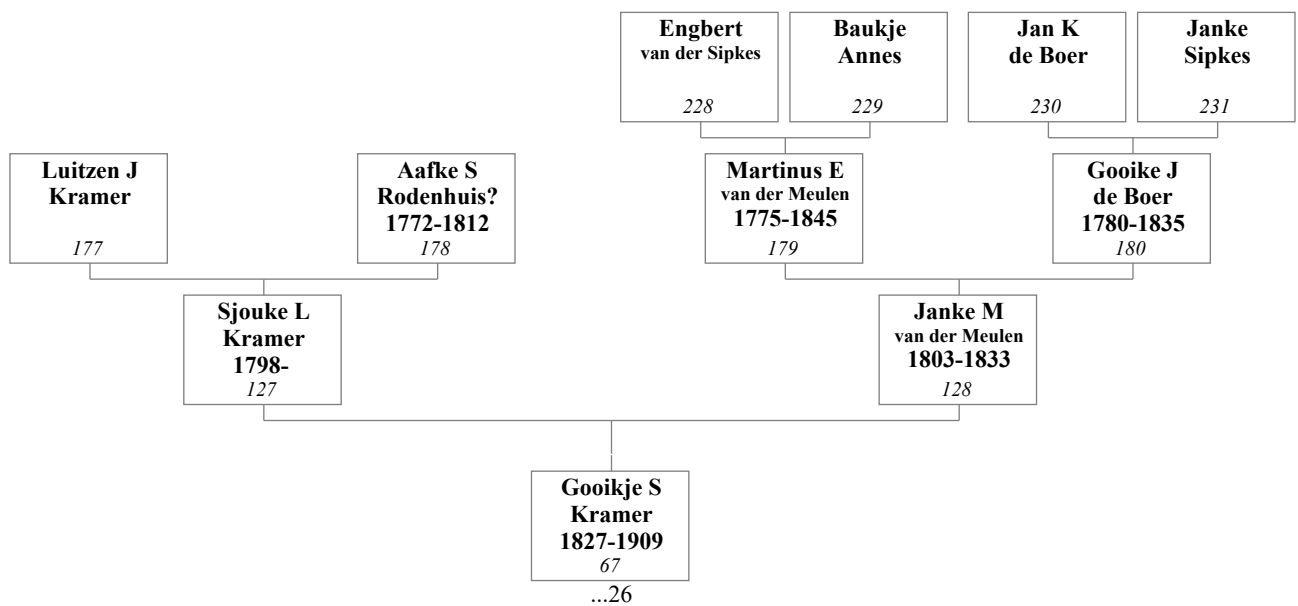
**37. Waling Willems Andringa en Geertje Aukes Meyer****38. Sjouke Luitzes Kramer en Janke Martinus van der Meulen**

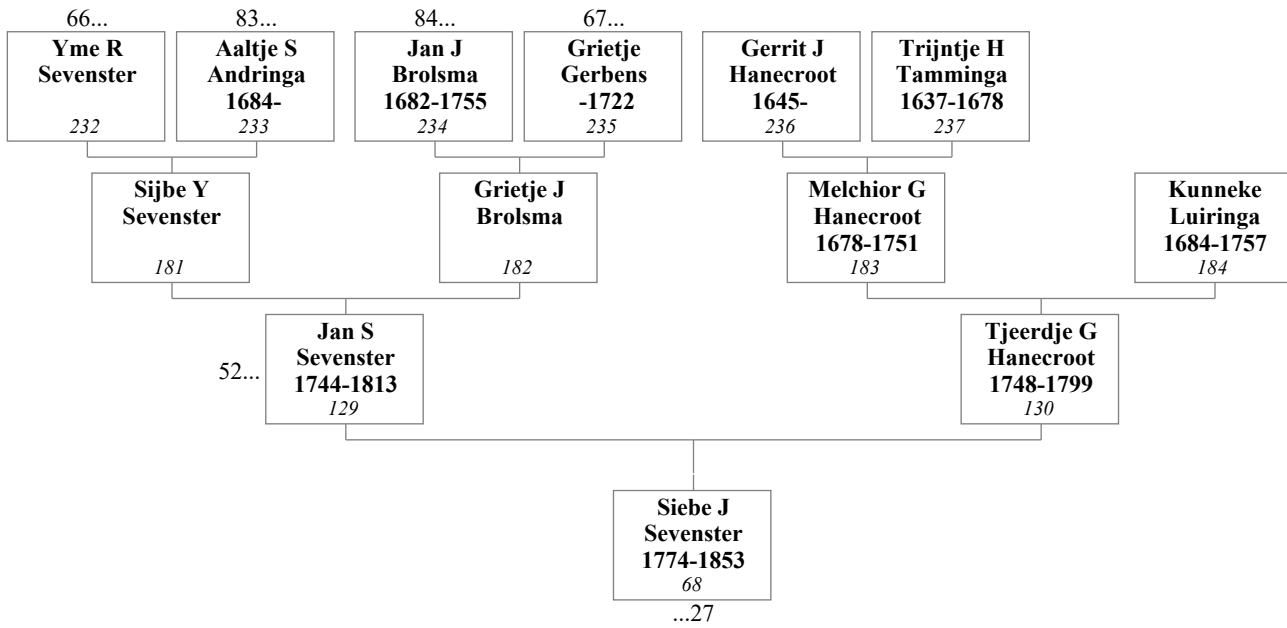
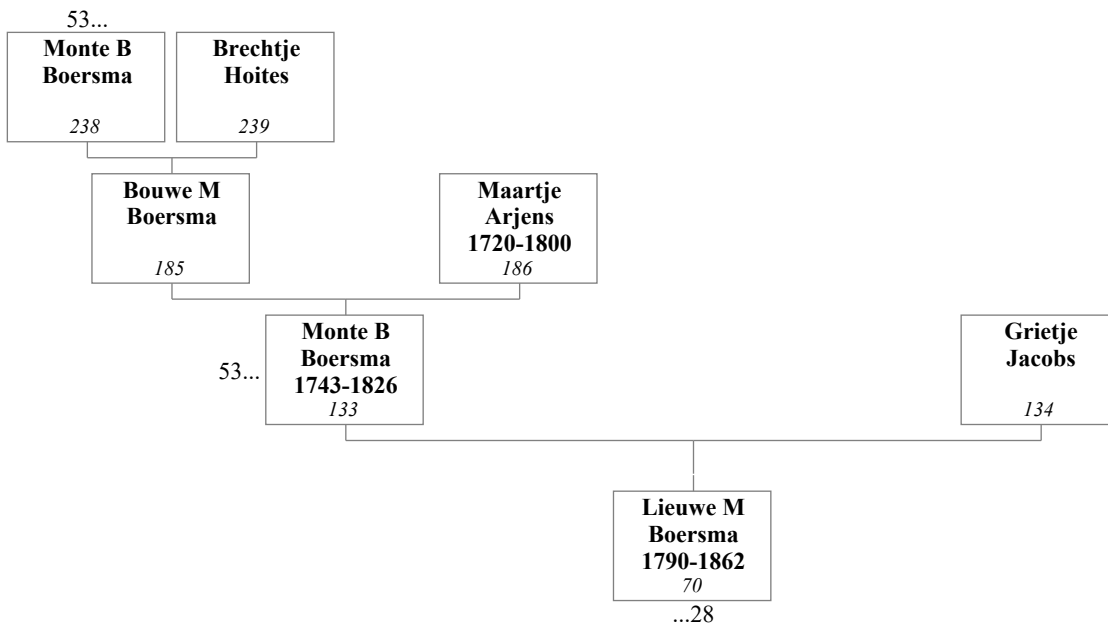
**39. Jan Sijbes Sevenster en Tjeerdje Gerardus Hanecroot****40. Monte Bouwes Boersma en Grietje Jacobs**

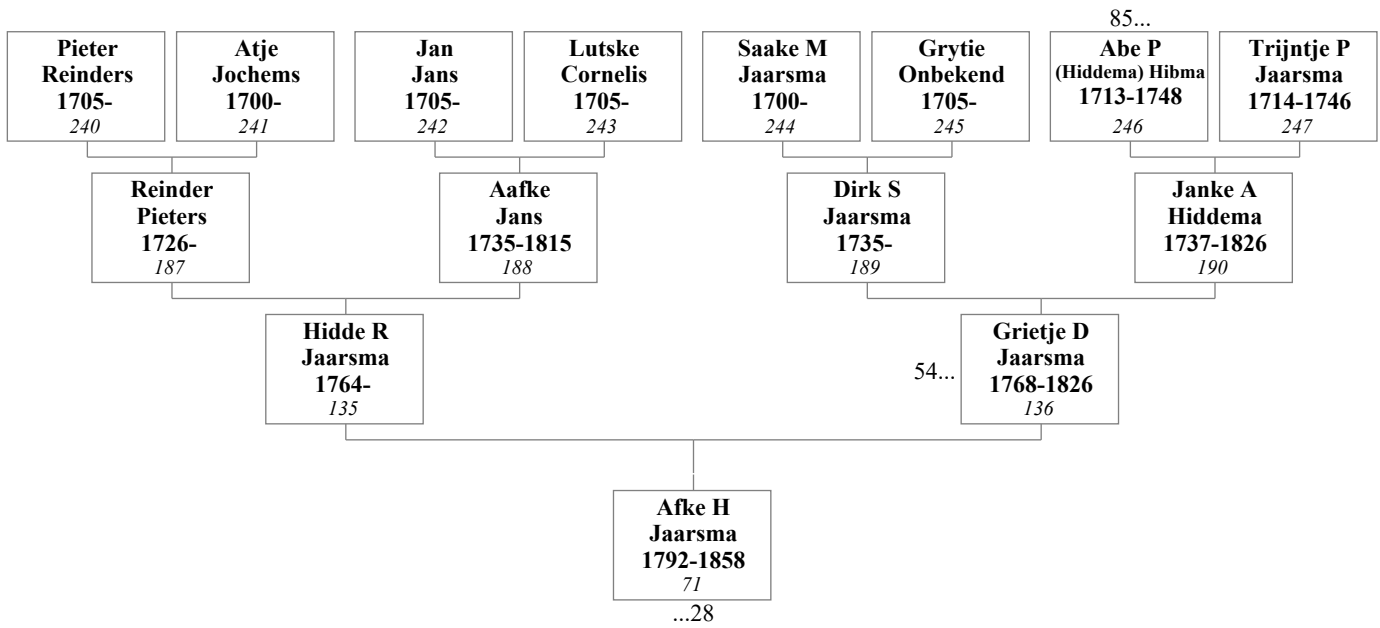
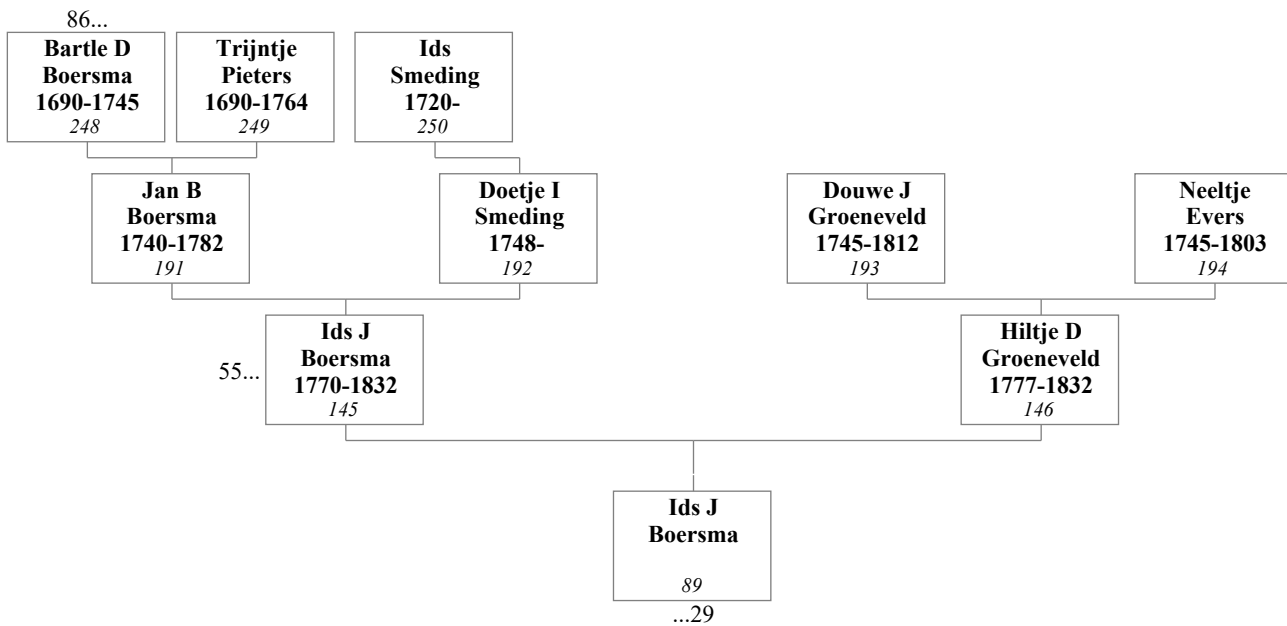
**41. Hidde Reinders Jaarsma en Grietje Dirks Jaarsma****42. Ids Jans Boersma en Hiltje Douwes Groeneveld**

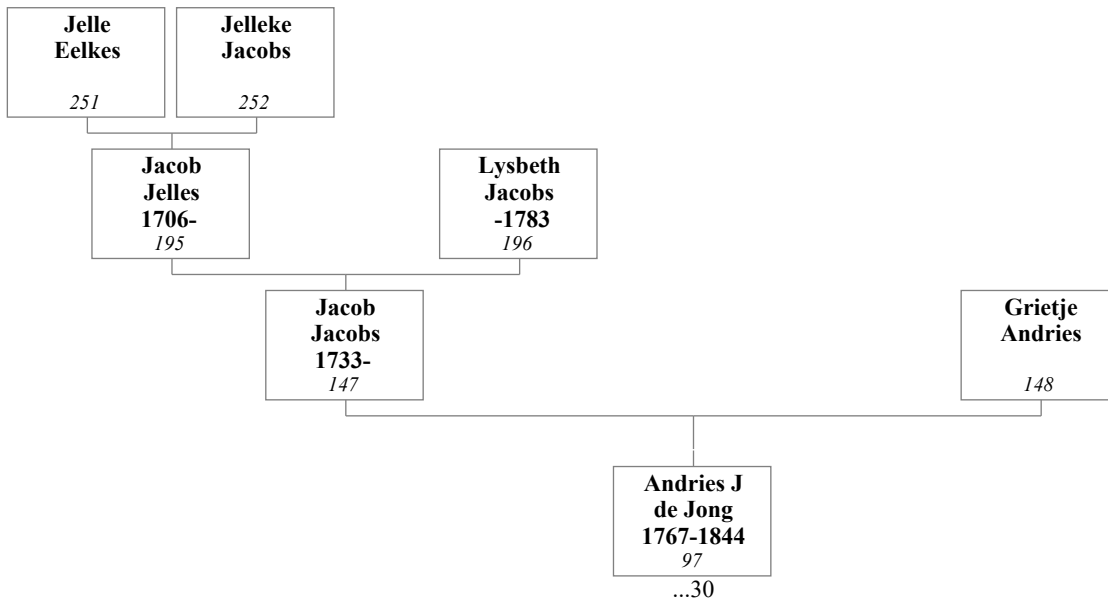
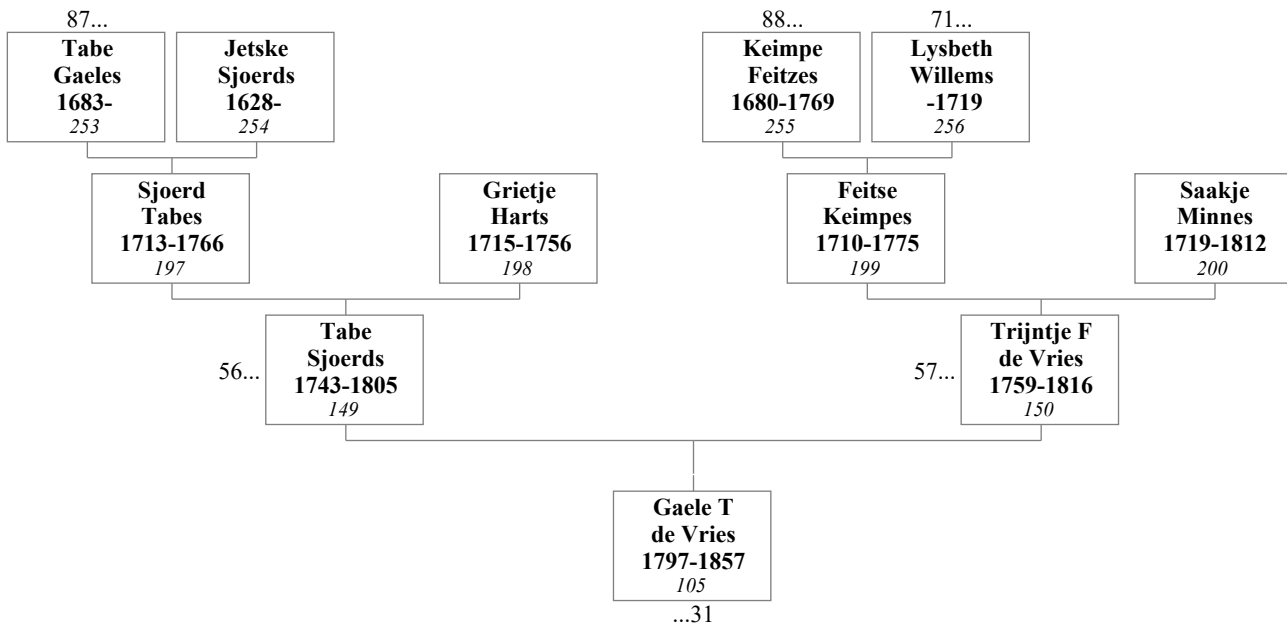
**43. Jacob Jacobs en Grietje Andries****44. Tabe Sjoerds en Trijntje Feitzes de Vries**

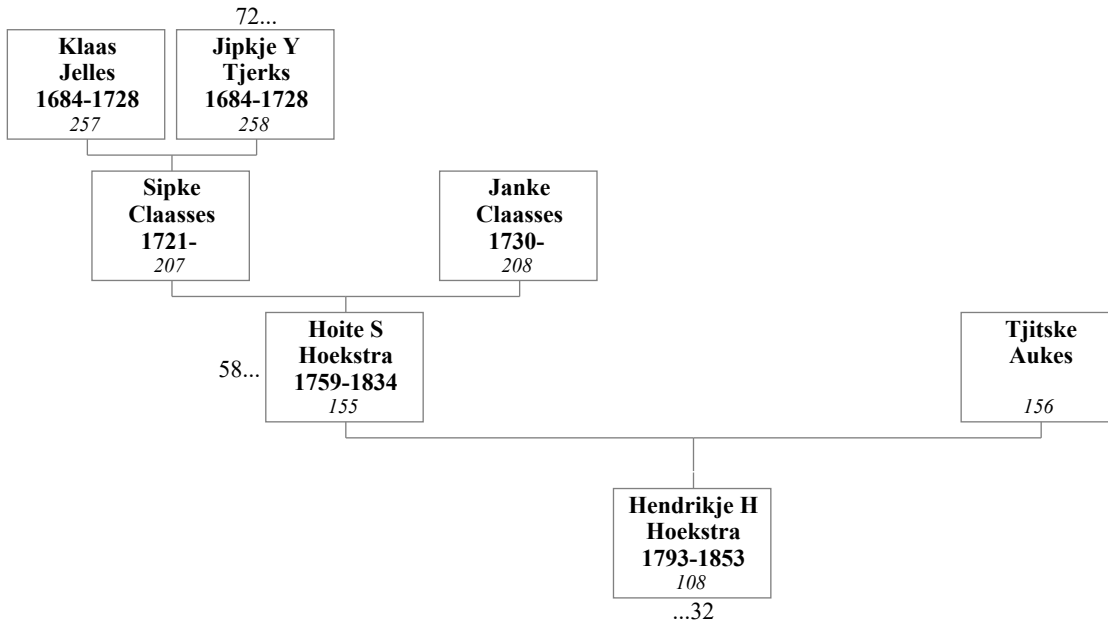
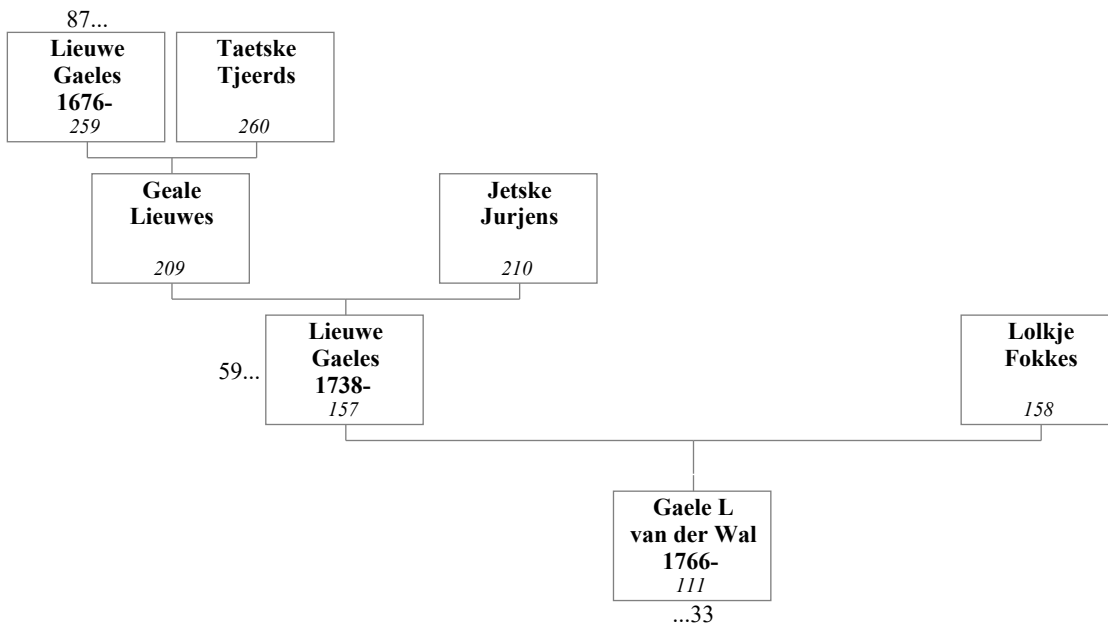
45. Hoite Sipkes Hoekstra en Tjitske Aukes46. Lieuwe Gaeles en Lolkje Fokkes

**47. Jan Jacobs van der Laan en Sytske Klaases**

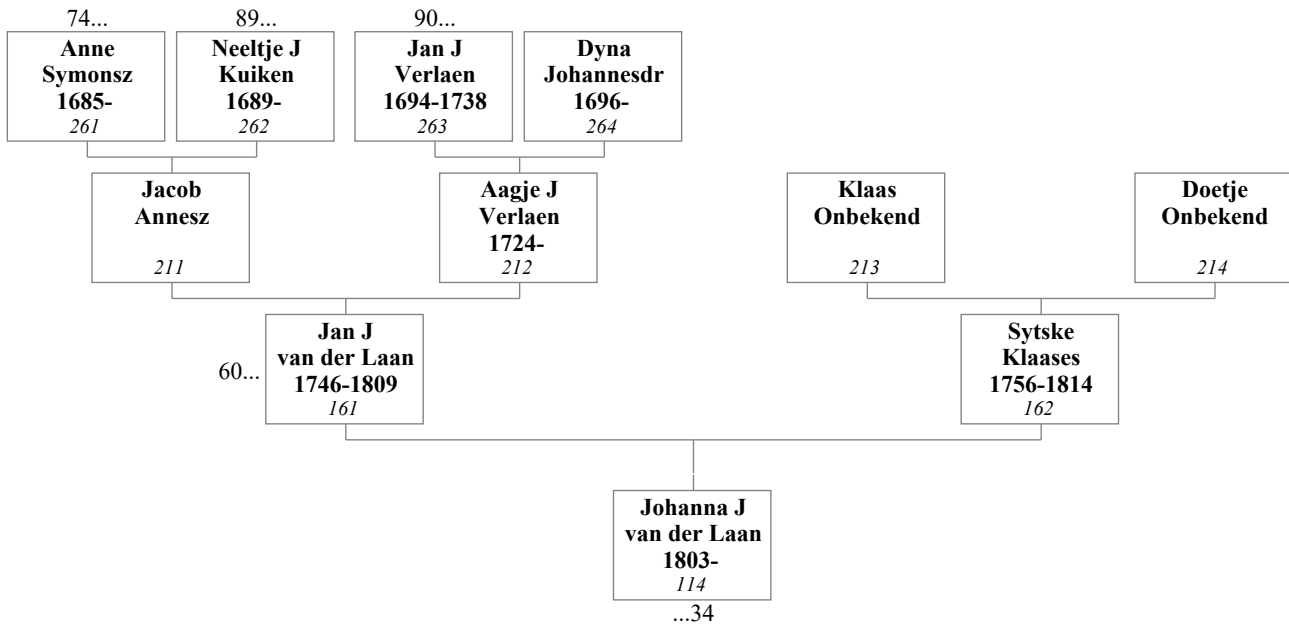

**48. Gerrit Tysses Jaarsma en Janke Adams**

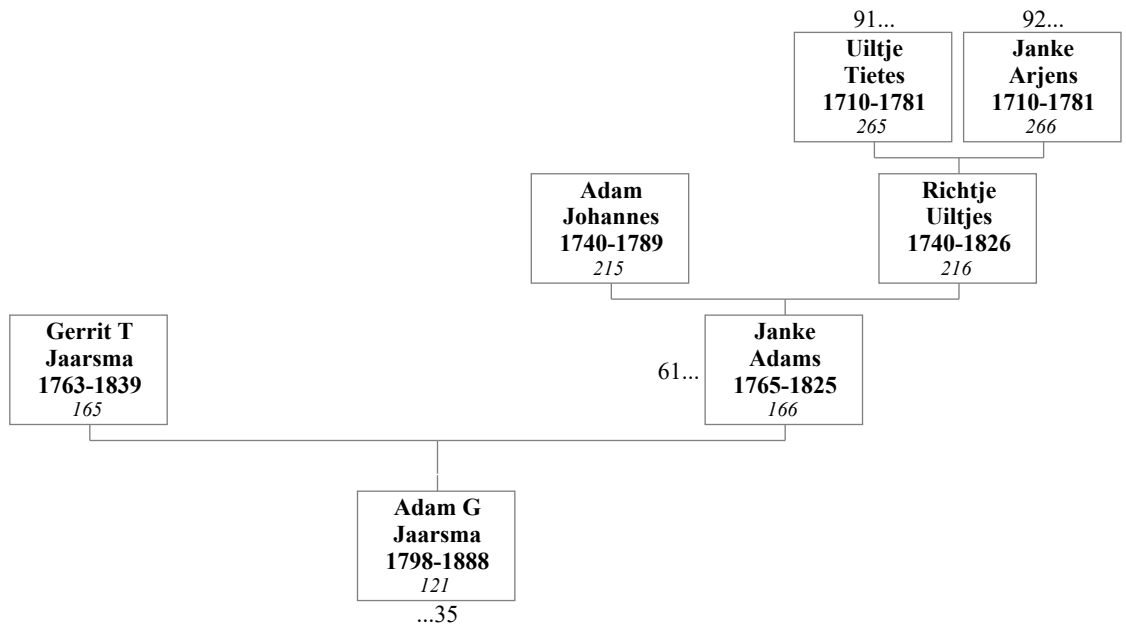

**49. Auke Aukes Wiersma en Meike Tjerks Oudema**

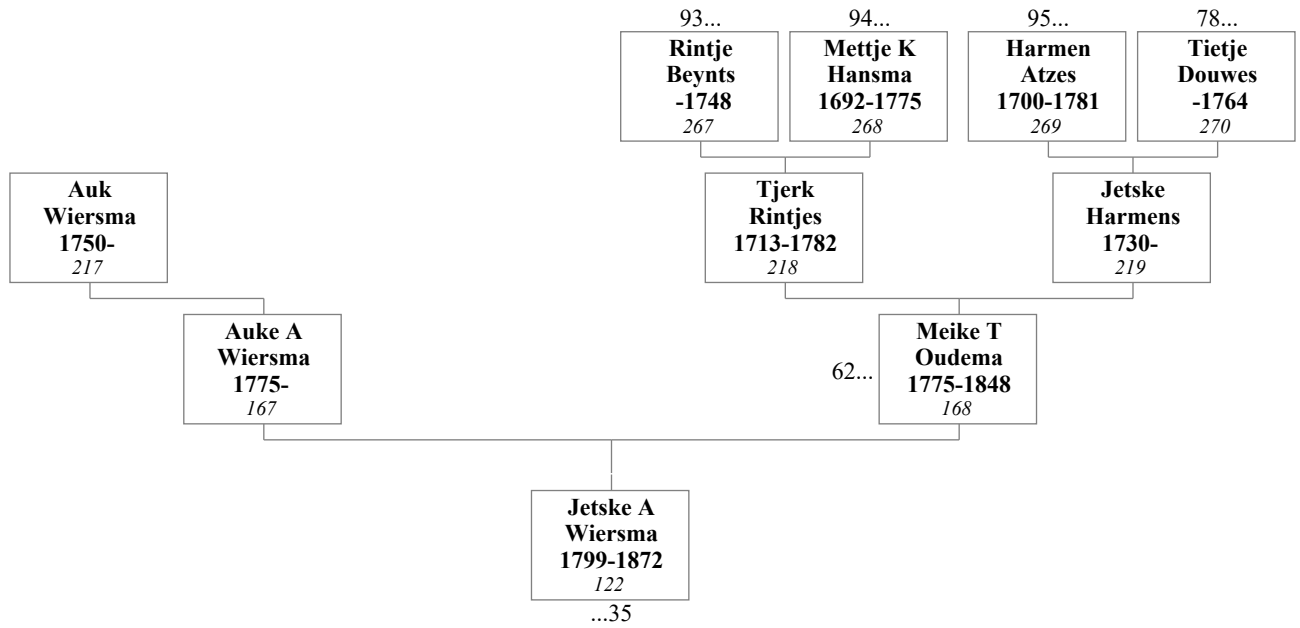

**50. Lolle Harings Nauta en Yes Sytzes de Jong**

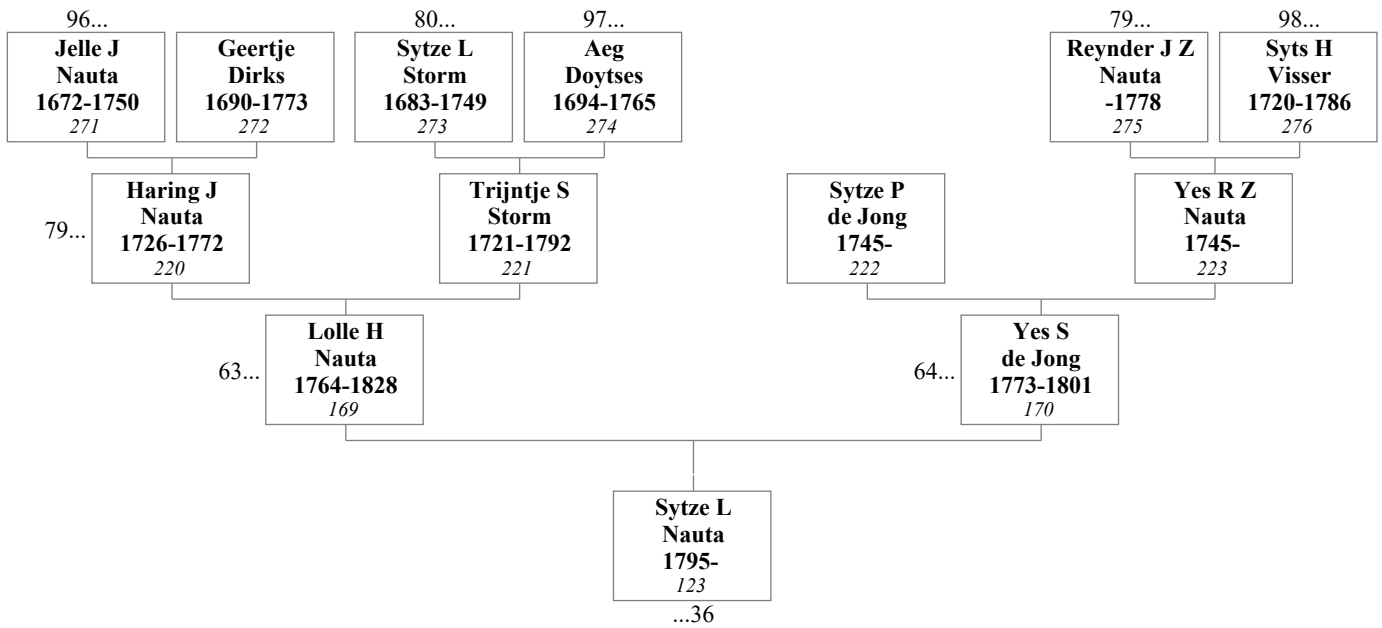

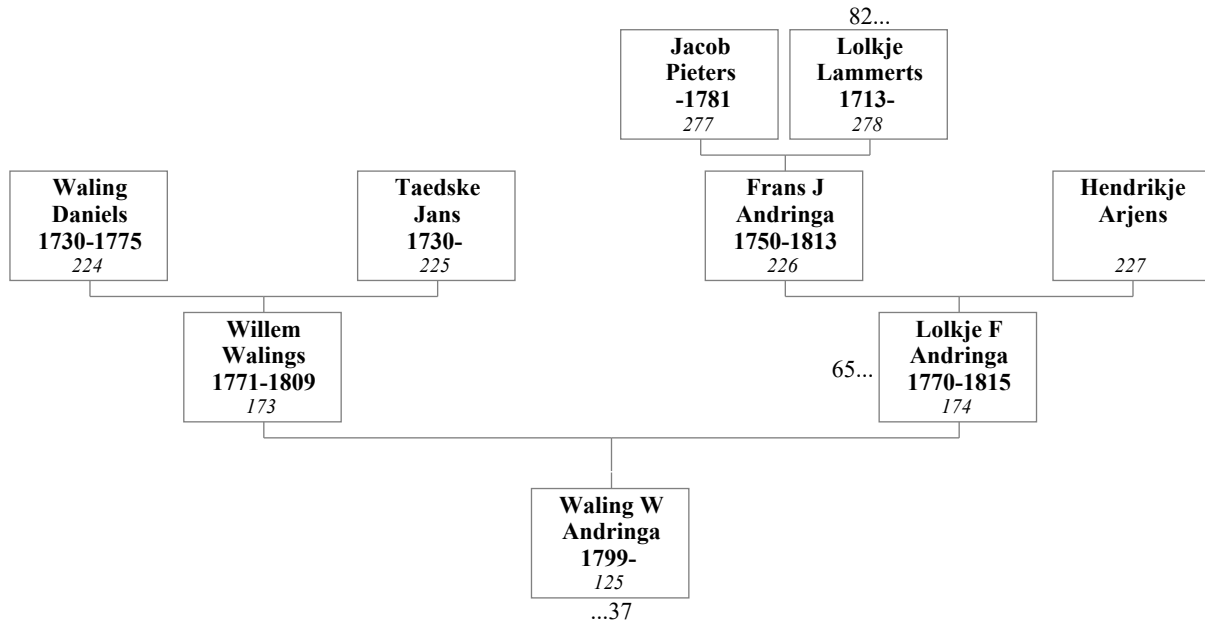
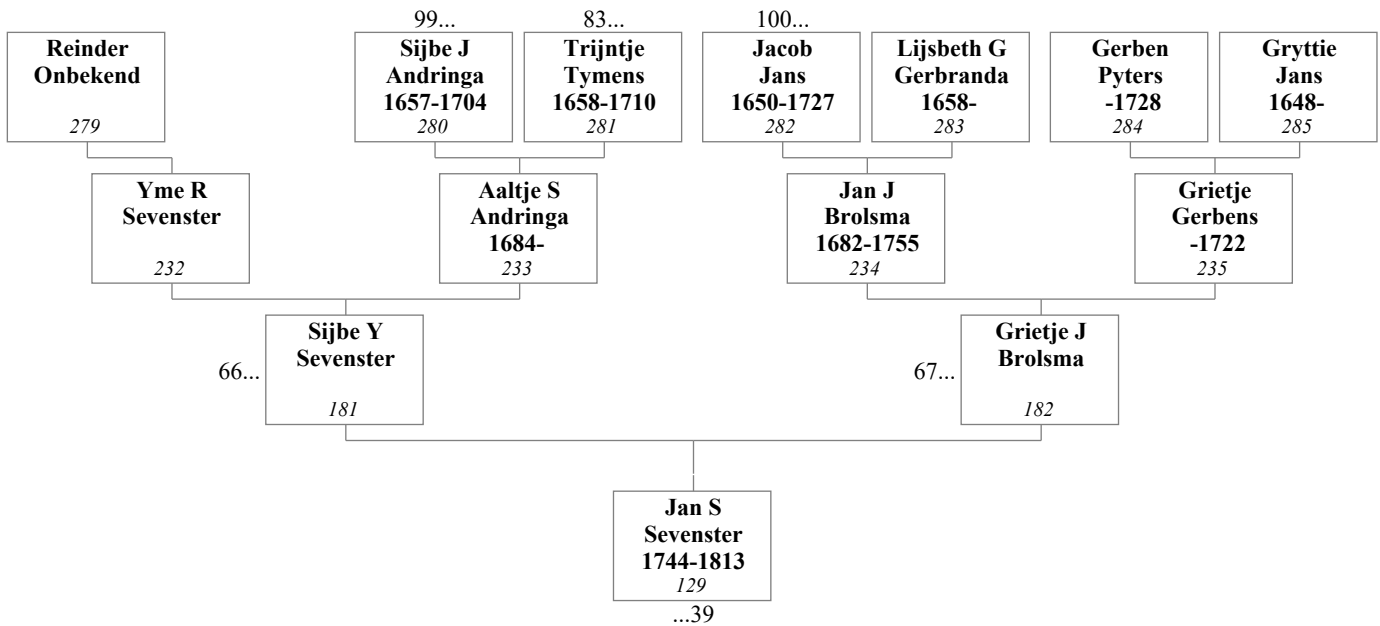
**51. Willem Walings en Lolkje Franzes Andringa****52. Sijbe Ymes Sevenster en Grietje Jans Brolsma**

**53. Bouwe Montes (Monter) Boersma en Maartje Arjens**

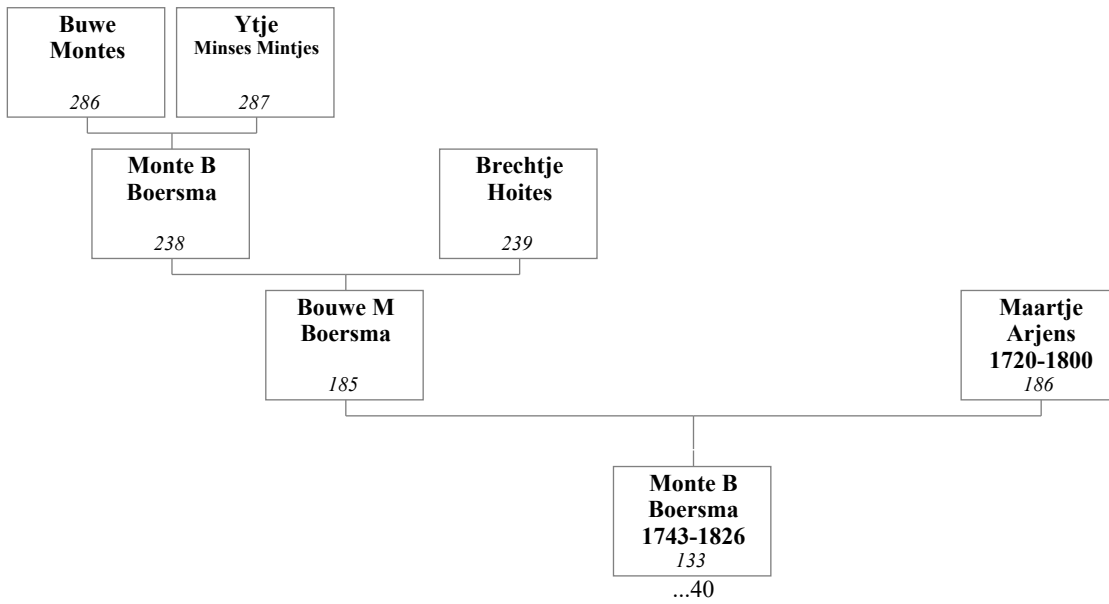

**54. Dirk Sakes Jaarsma en Janke Abes (Japke) Hiddema**

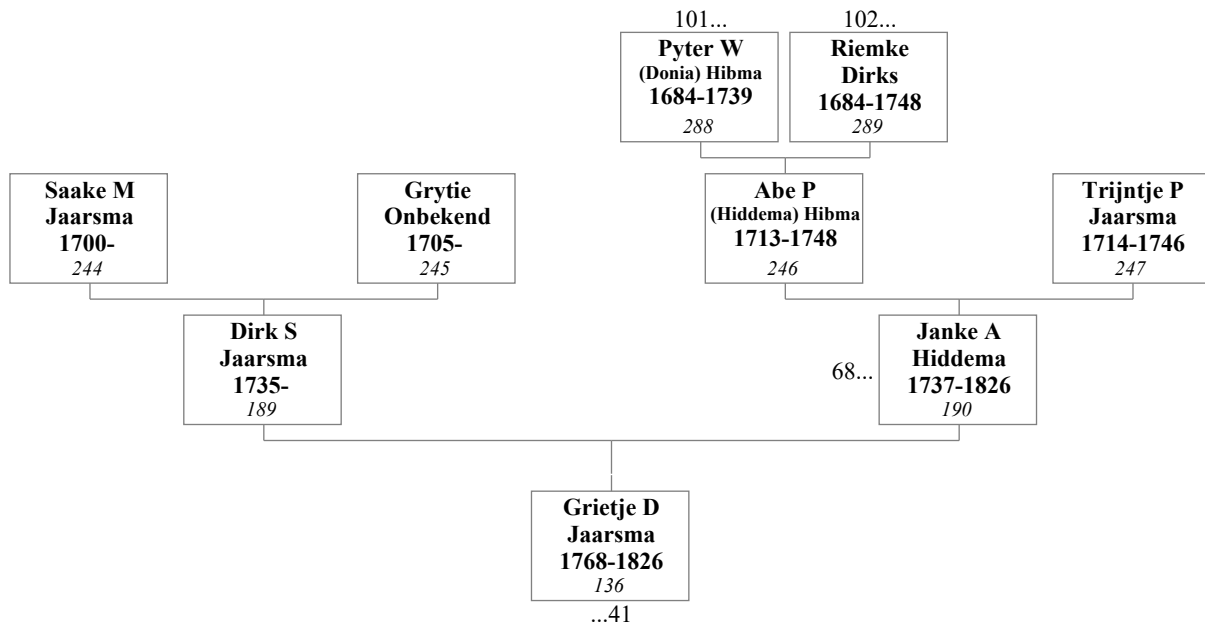

**55. Jan Bartelds Boersma en Doetje Idses Smeding**

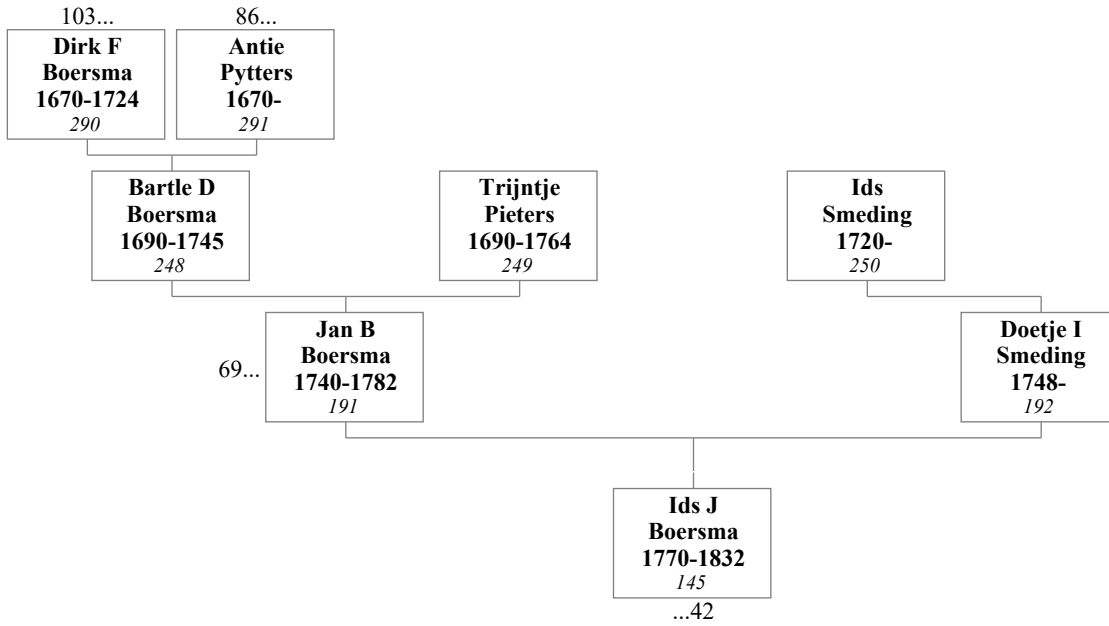

**56. Sjoerd Tabes en Grietje Harts**

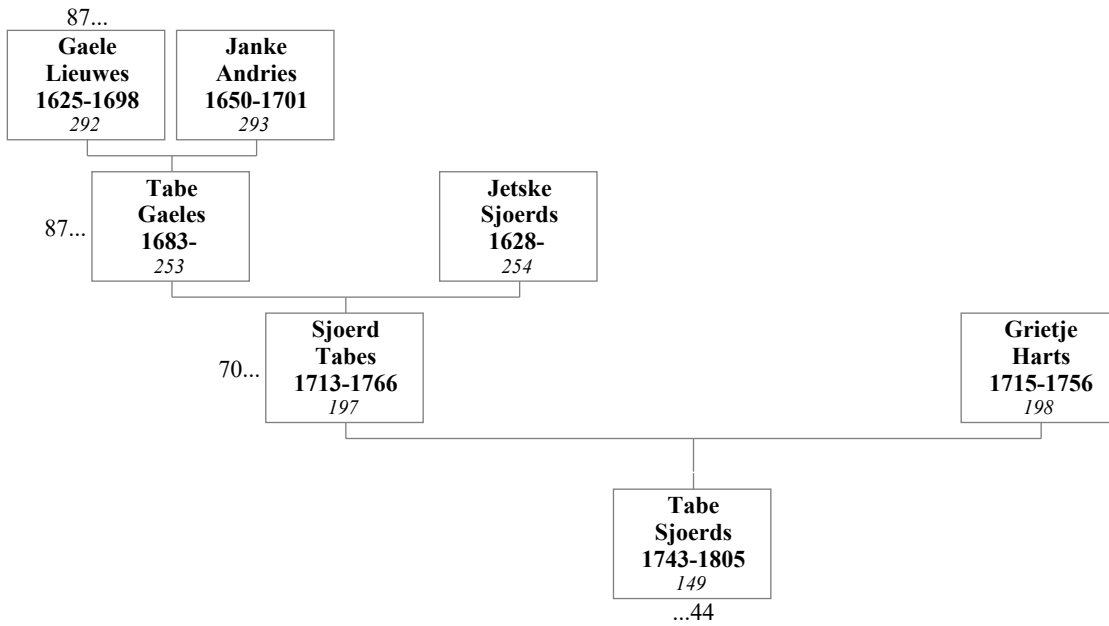

**57. Feitse Keimpes en Saakje (Zaakjen) Minnes**

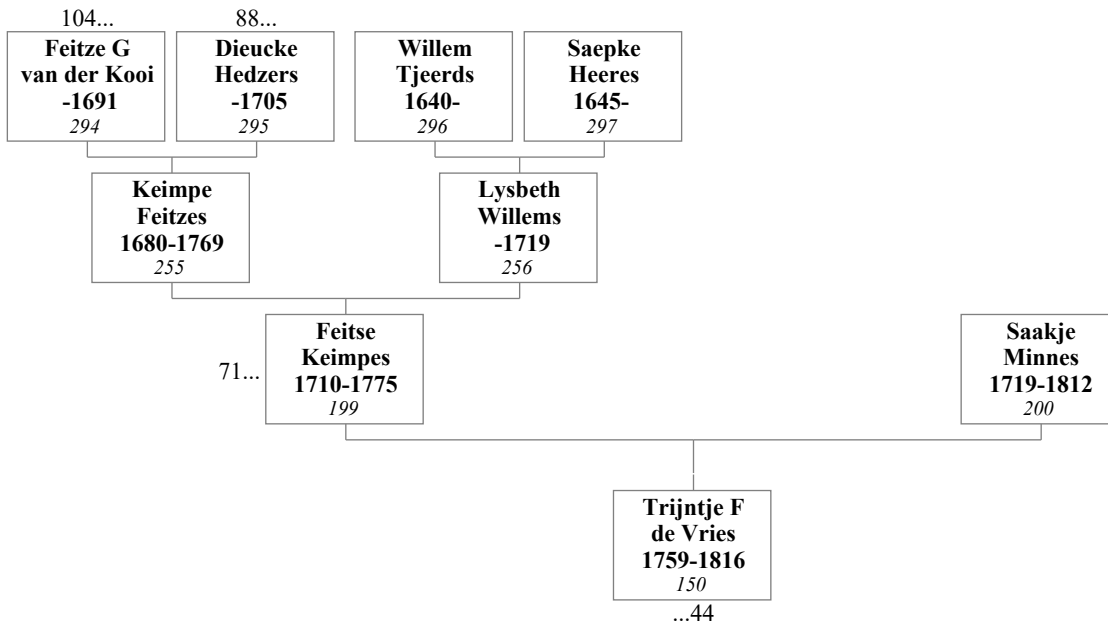

**58. Sipke Claasses en Janke Claasses**

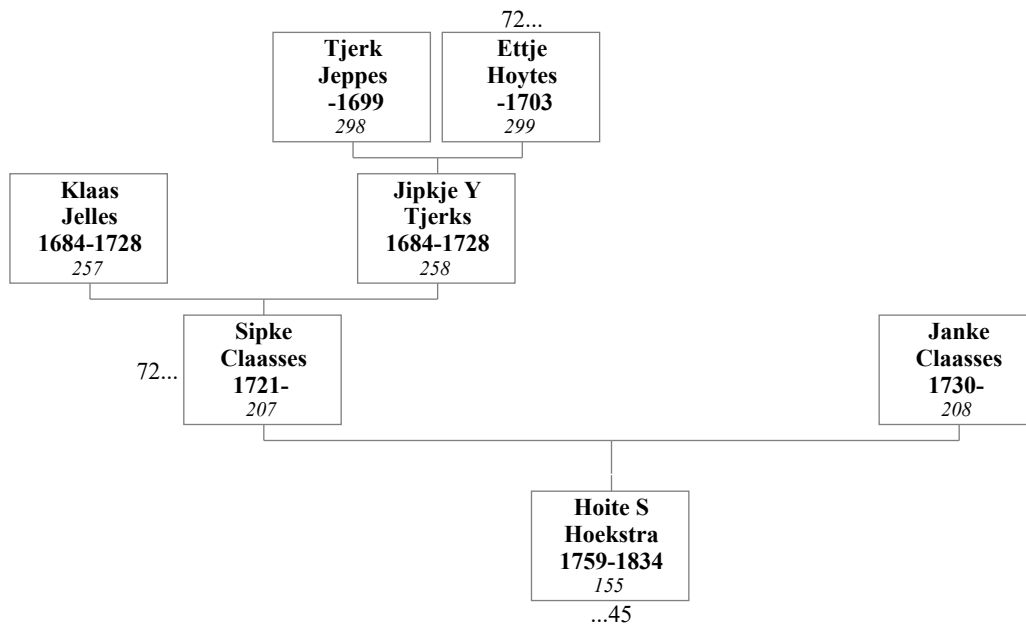

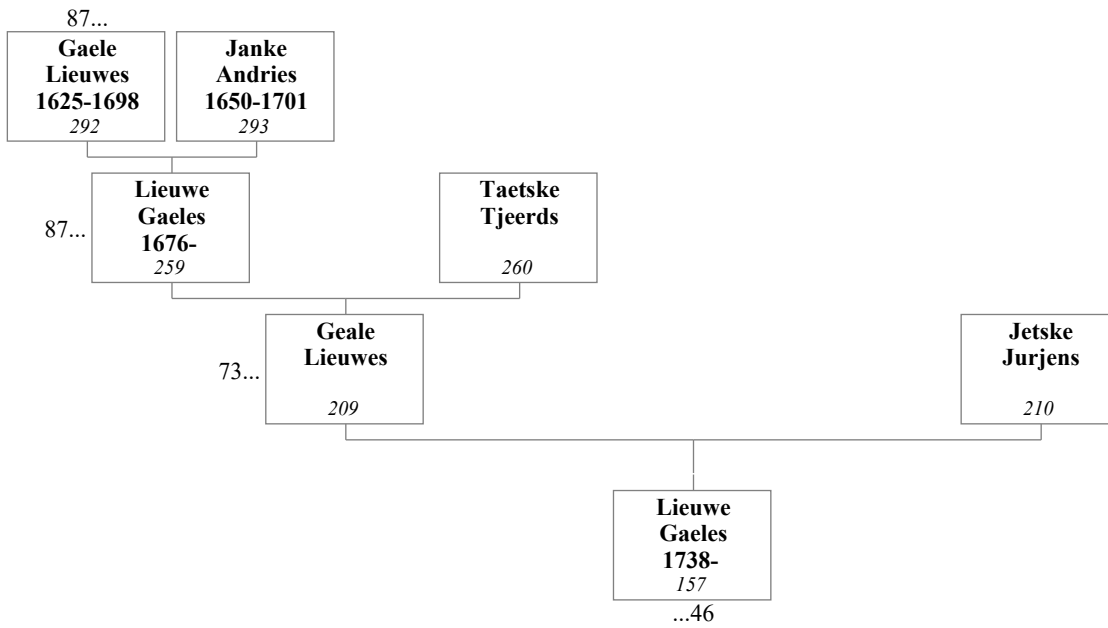
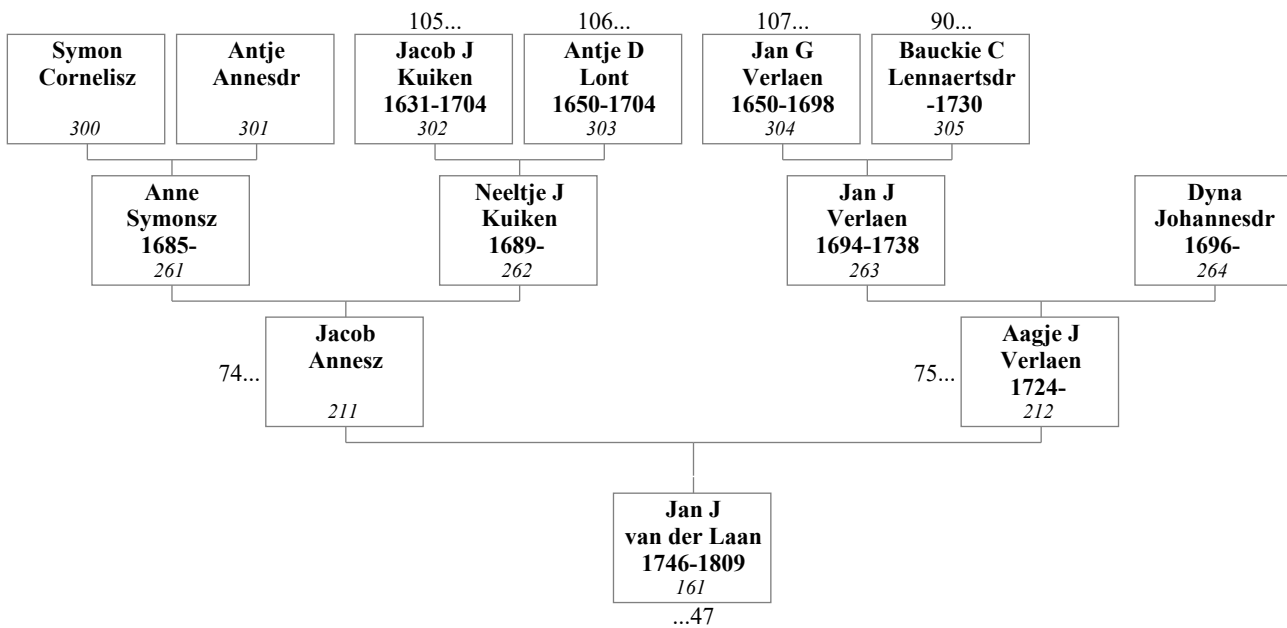
**59. Geale Lieuwes en Jetske Jurjens****60. Jacob Annesz en Aagje Jans Verlaen**

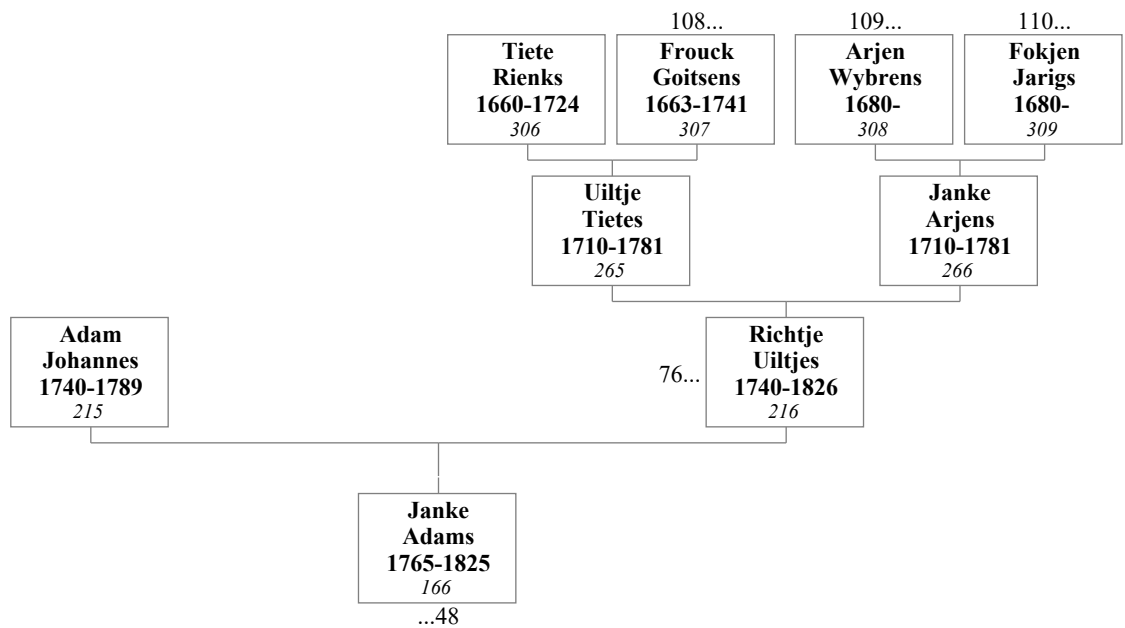
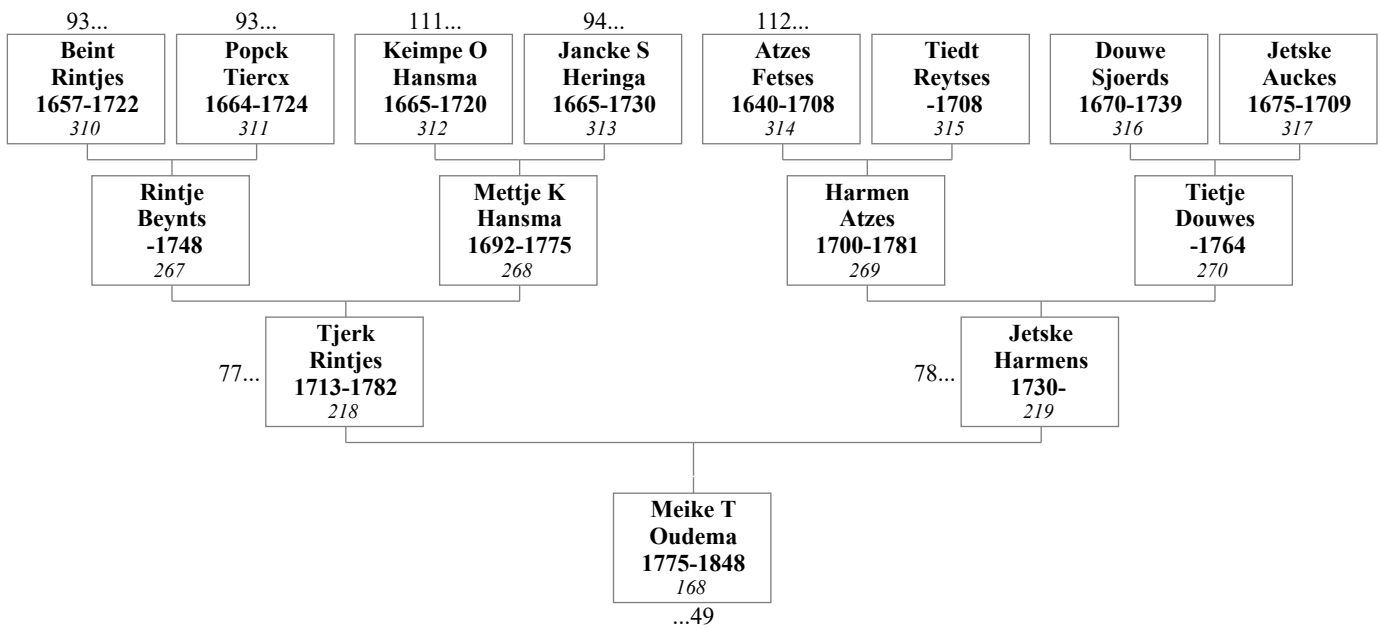
**61. Adam Johannes en Richtje Uiltjes****62. Tjerk Rintjes en Jetske Harmens**

**63. Haring Jelles (Zoethout) Nauta en Trijntje Sytzes Storm**

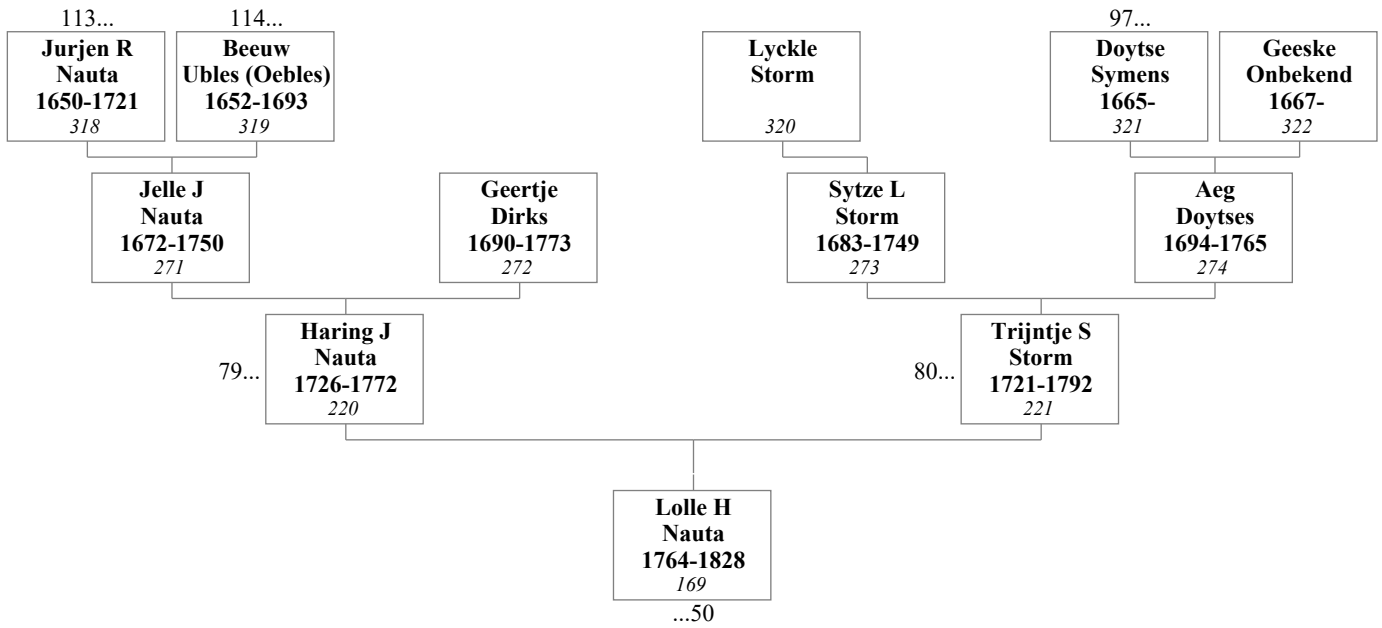

**64. Sytze Piebes de Jong en Yes Reinders Zoethout Nauta**

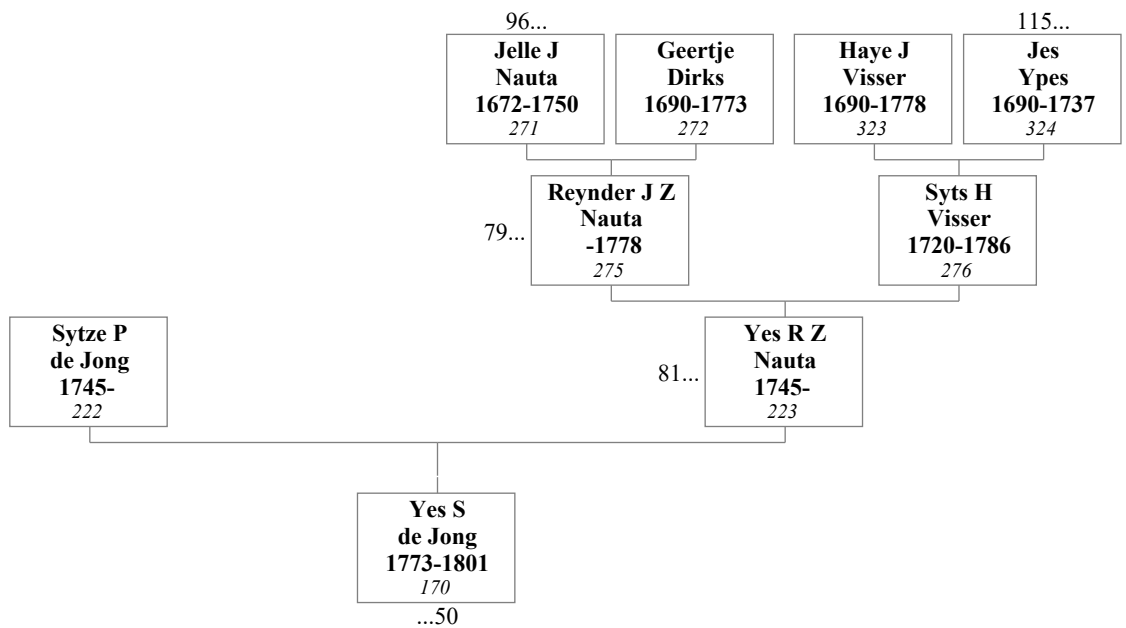

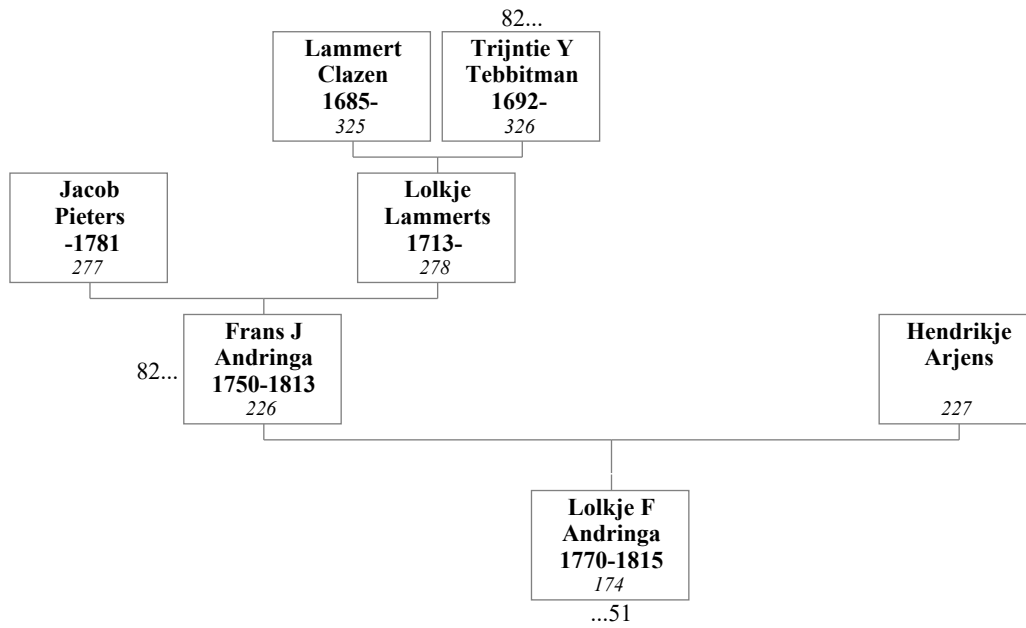
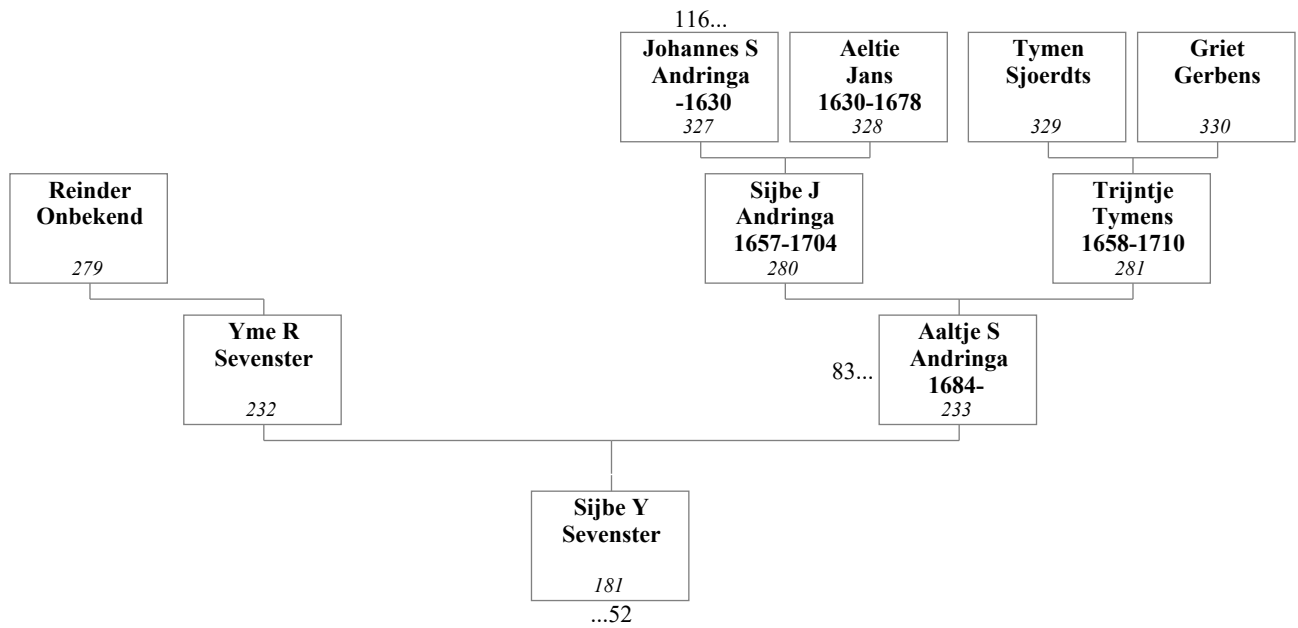
**65. Frans Jacobs Andringa en Hendrikje Arjens****66. Yme Reinders Sevenster en Aaltje Sijbes Andringa**

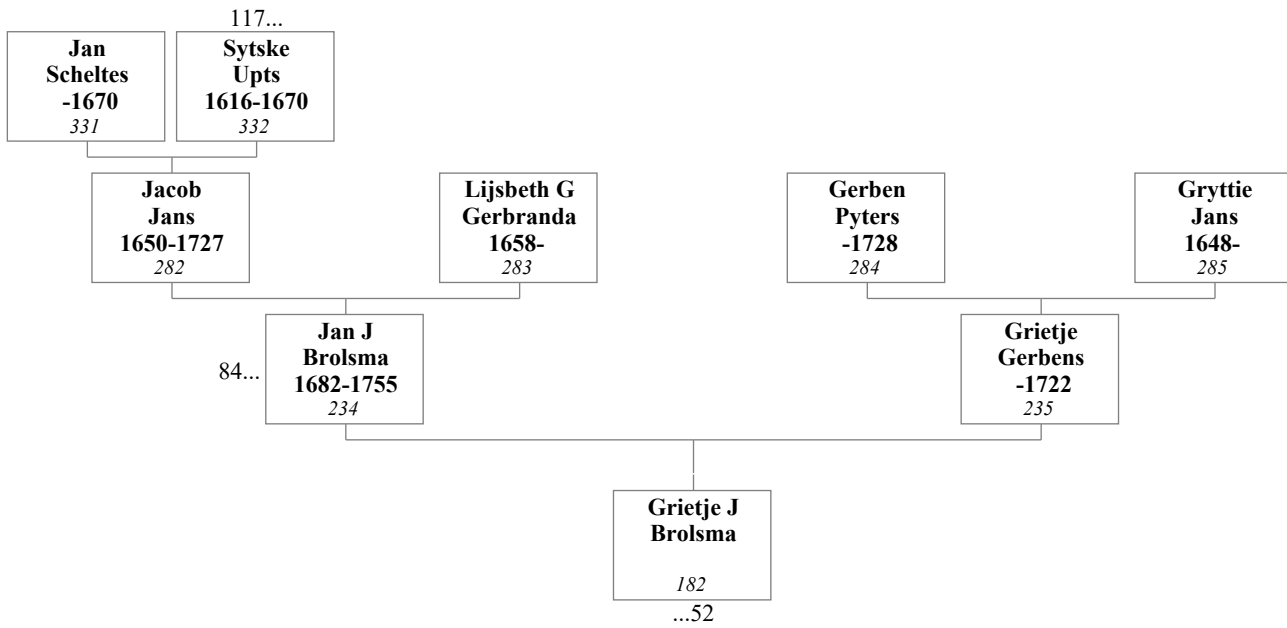
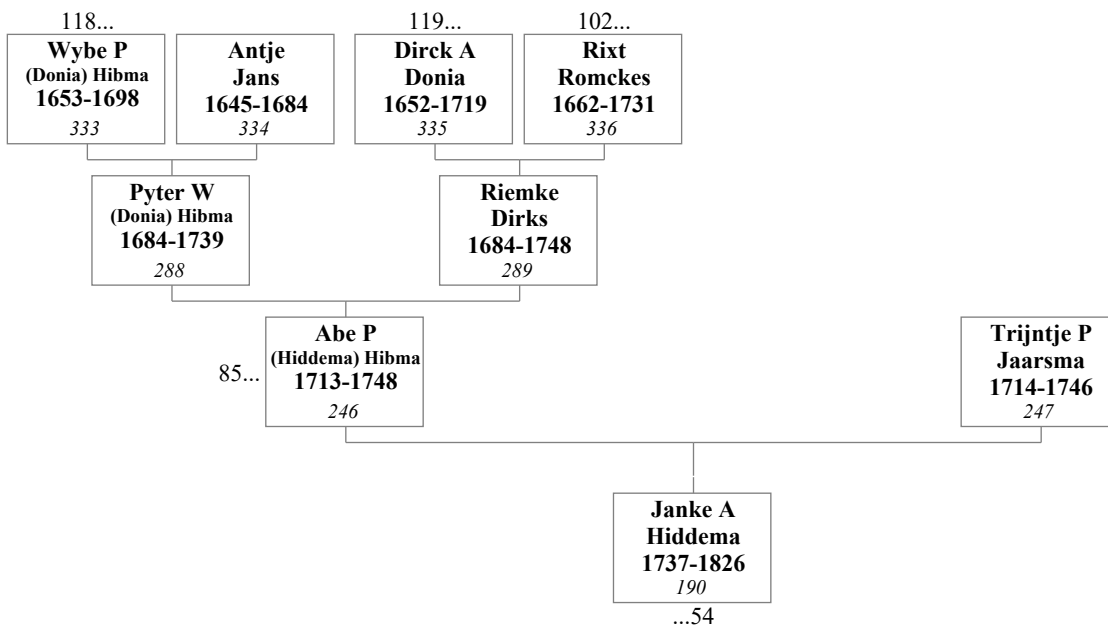
**67. Jan Jacobs Brolsma en Grietje Gerbens****68. Abe Pyters (Hiddema) Hibma en Trijntje Pieters Jaarsma**

**69. Bartle Dirks Boersma en Trijntje Pieters**

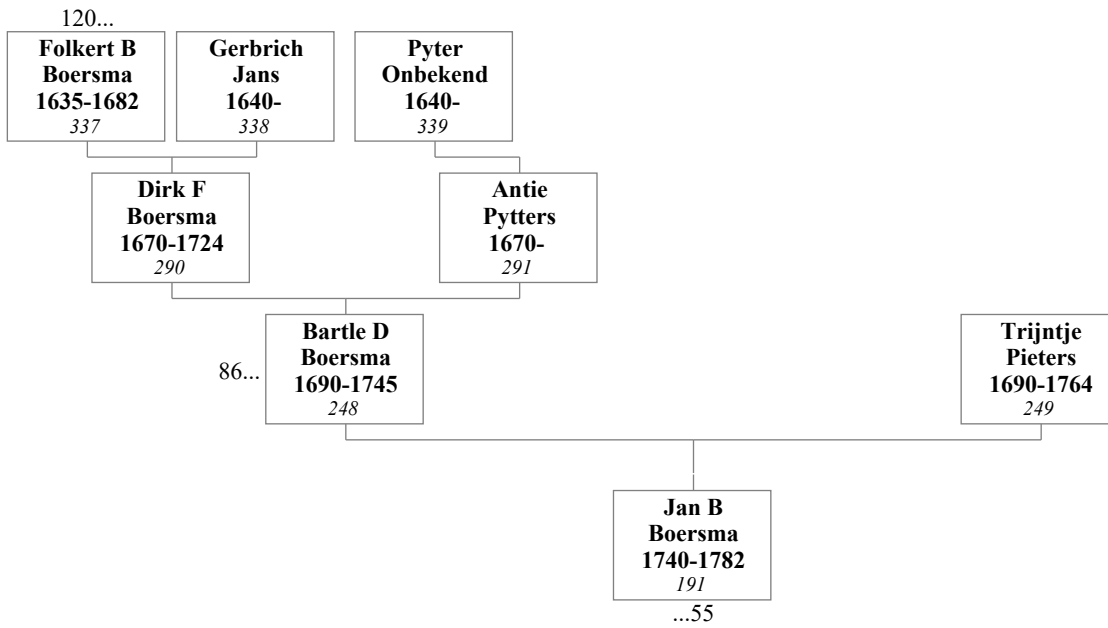

**70. Tabe Gaeles en Jetske (Idske) Sjoerds**

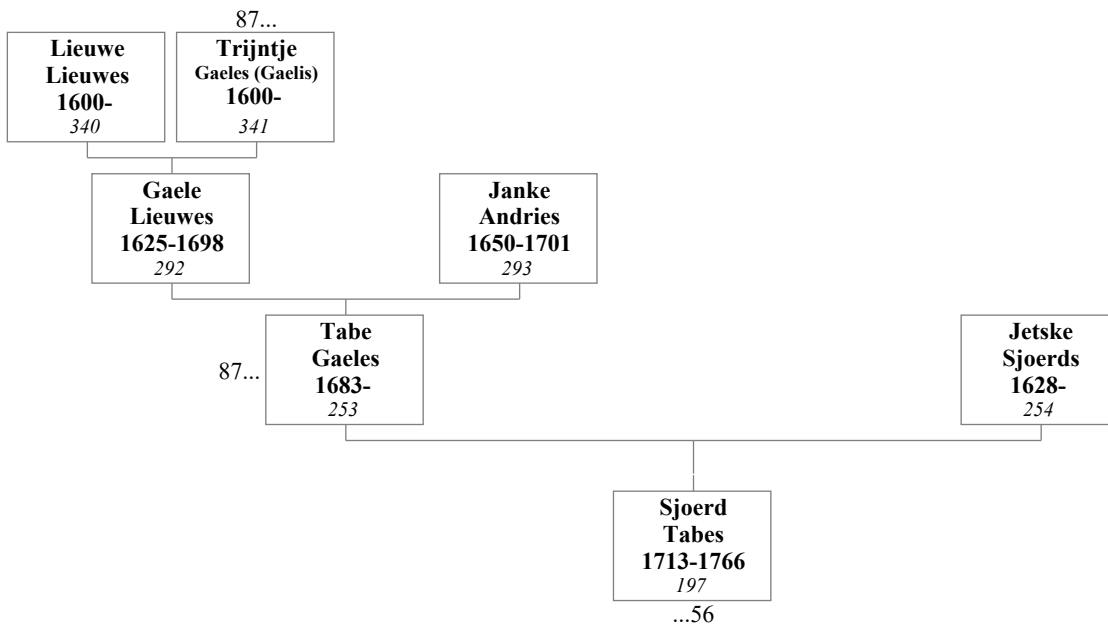

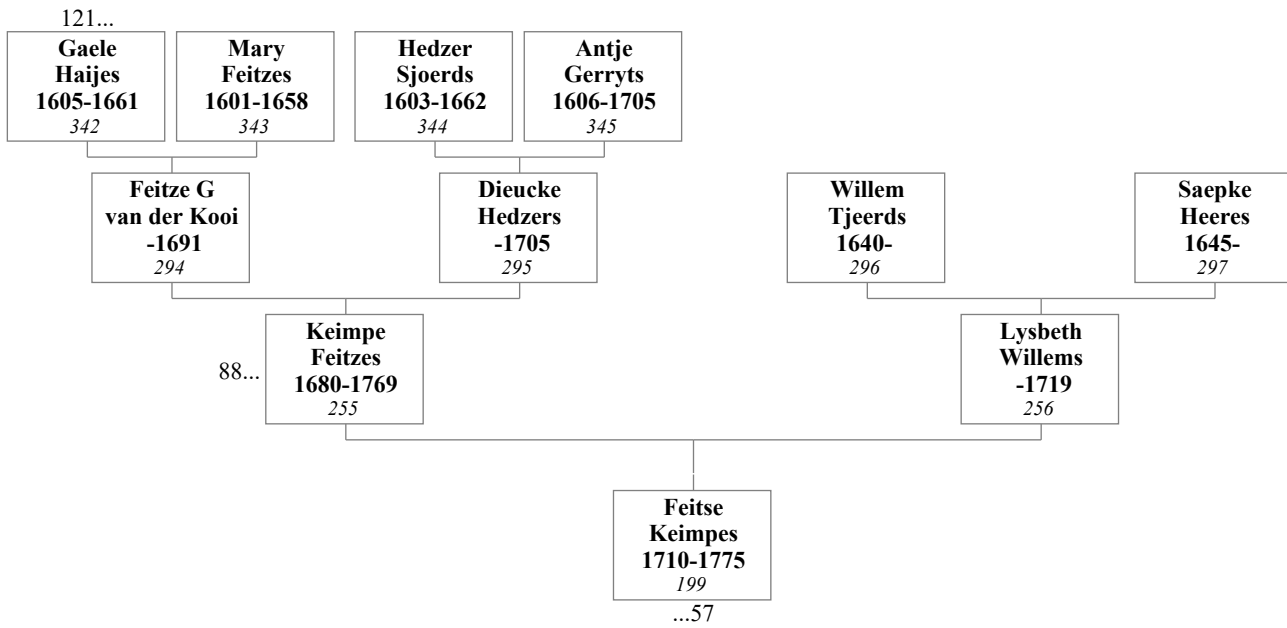
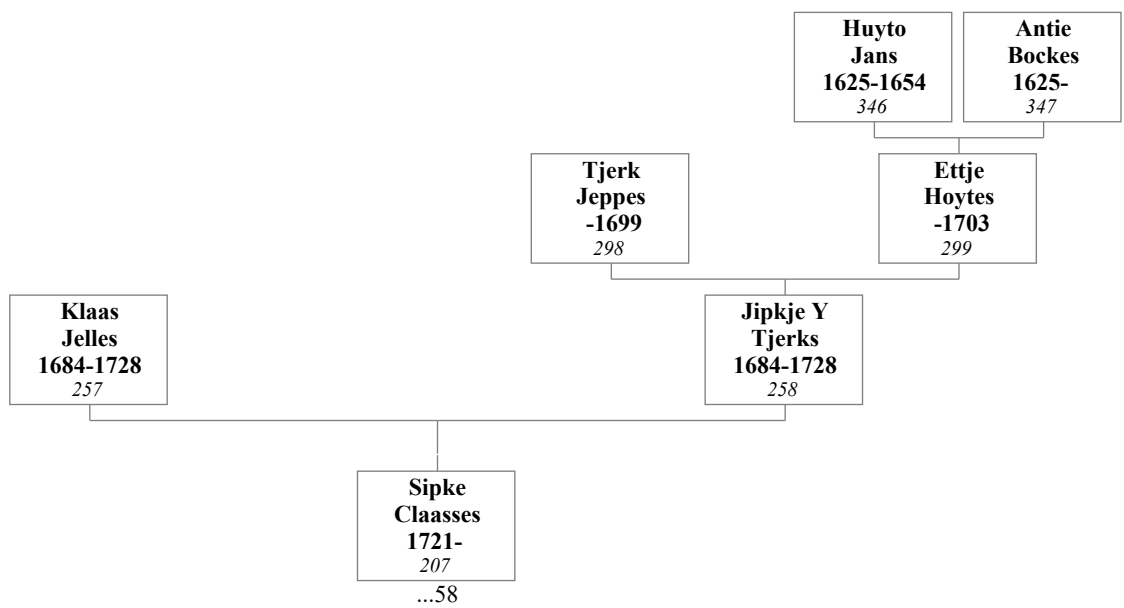
71. Keimpe Feitzes en Lysbeth Willems72. Klaas Jelles en Jipkje Ypke Tjerks

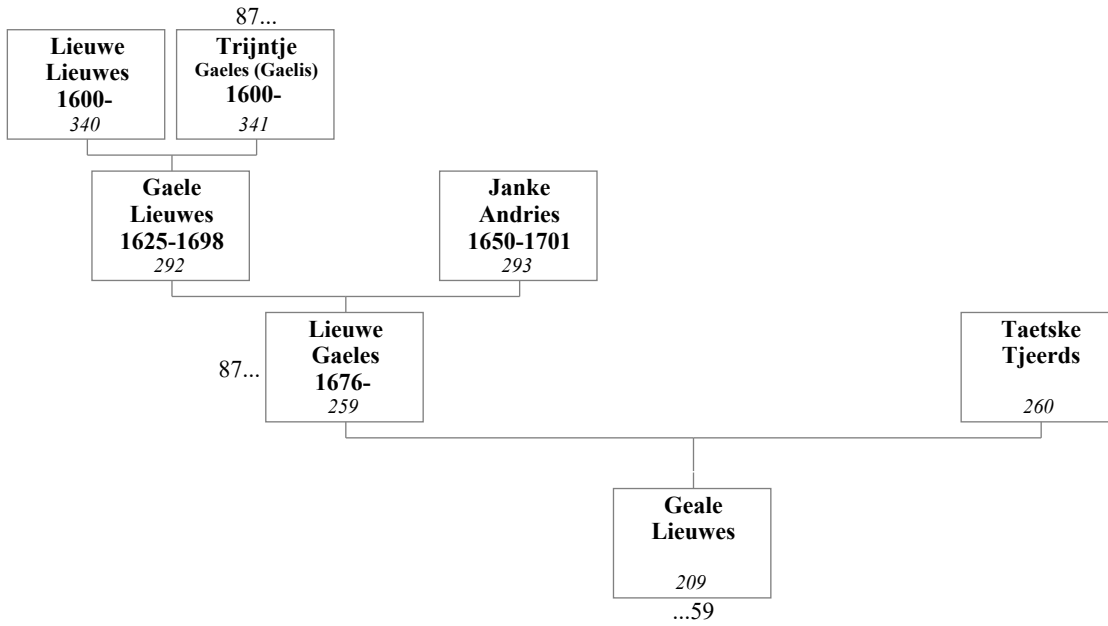
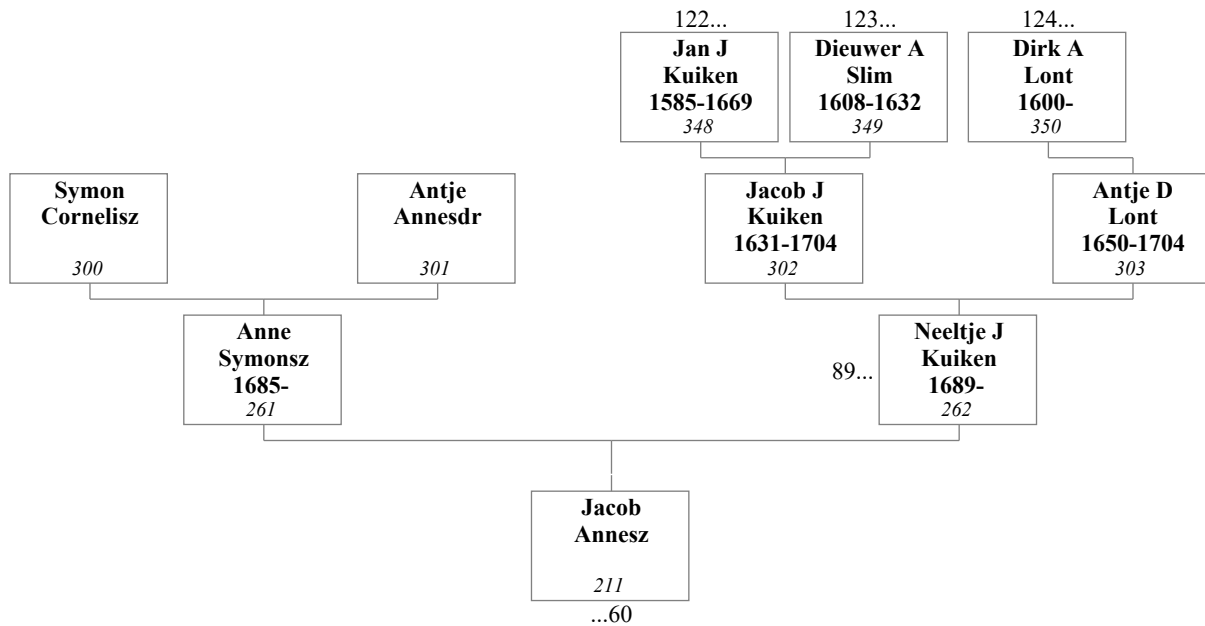
**73. Lieuwe Gaeles en Taetske Tjeerds****74. Anne Symonsz en Neeltje Jacobsdr Kuiken**

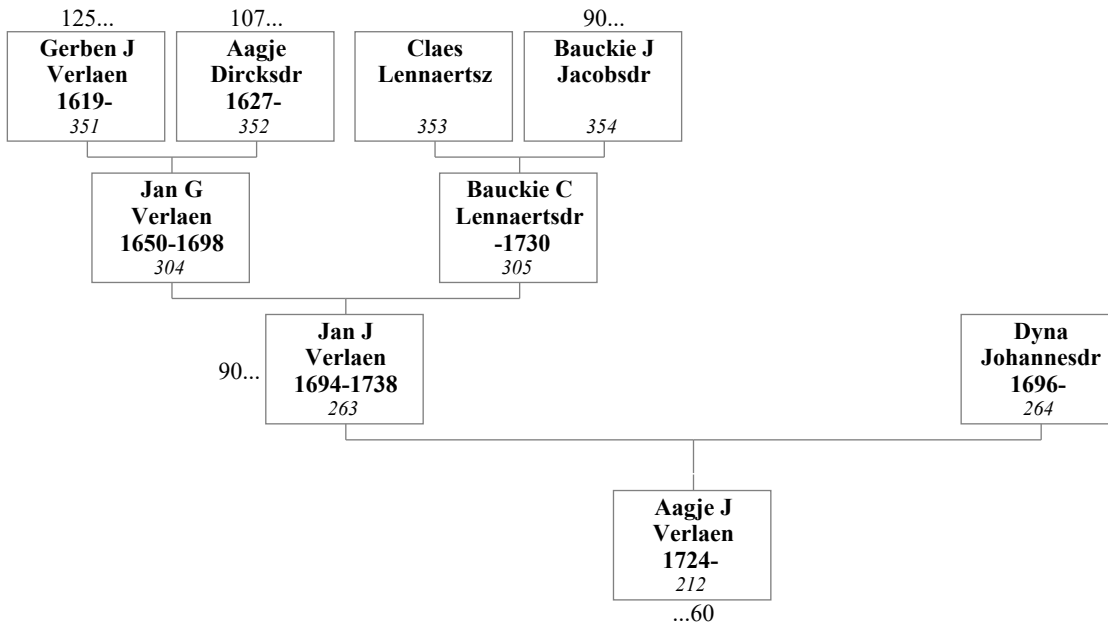
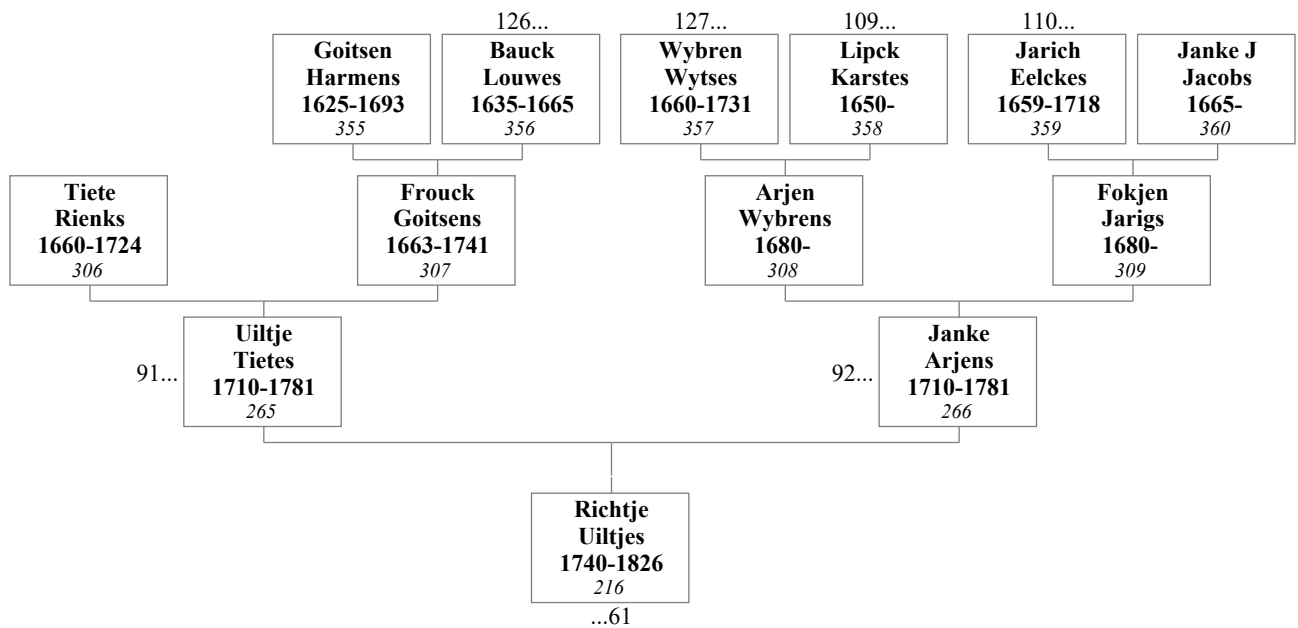
**75. Jan Jansz Verlaen en Dyna Johannesdr****76. Uiltje Tietes en Janke Arjens**

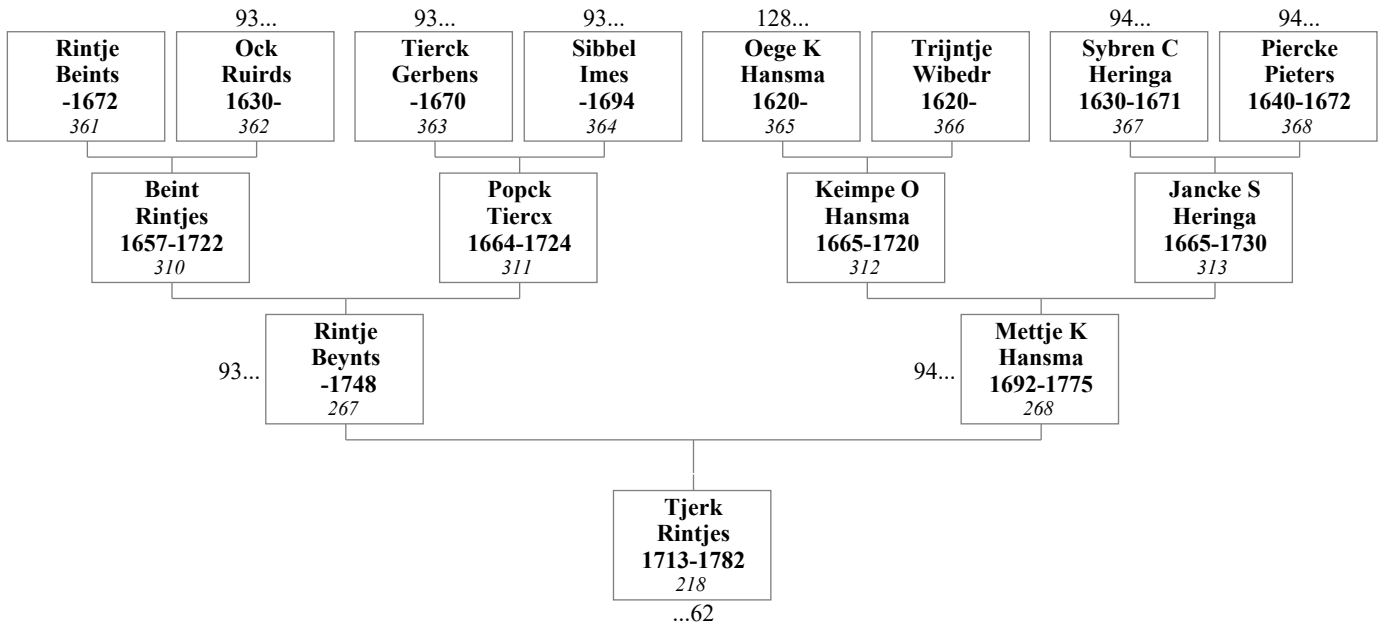
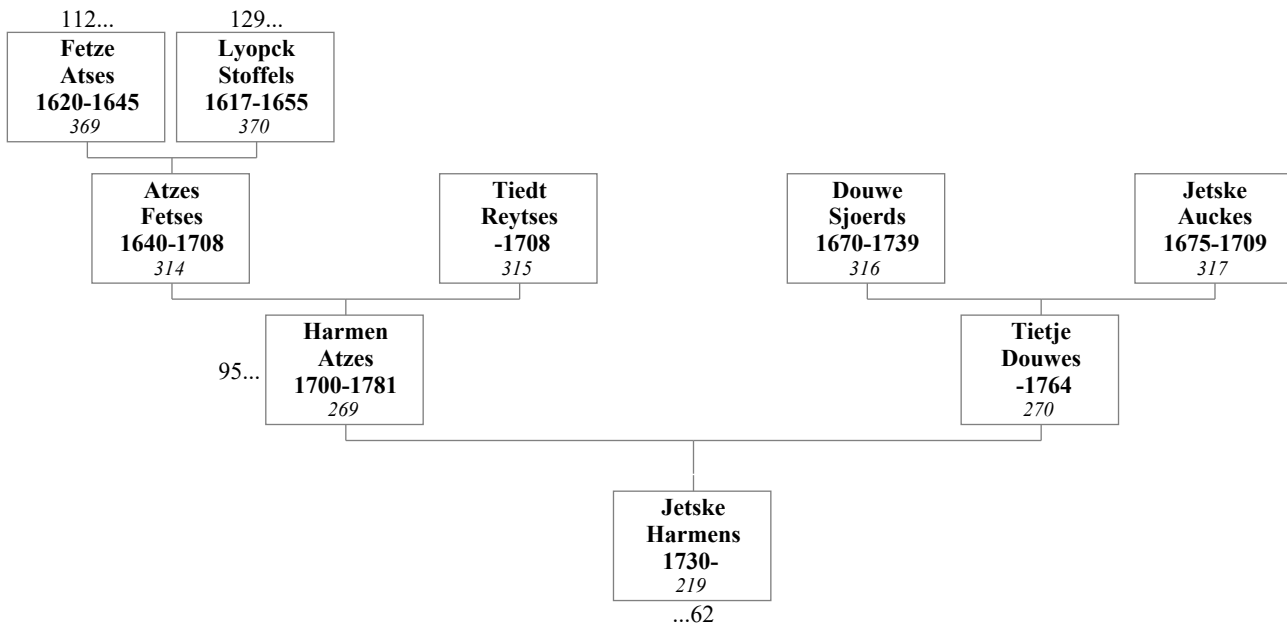
**77. Rintje Beynts en Mettje Keimpes Hansma****78. Harmen Atzes en Tietje Douwes**

**79. Jelle Jurjens (Zoethout) Nauta en Geertje Dirks**

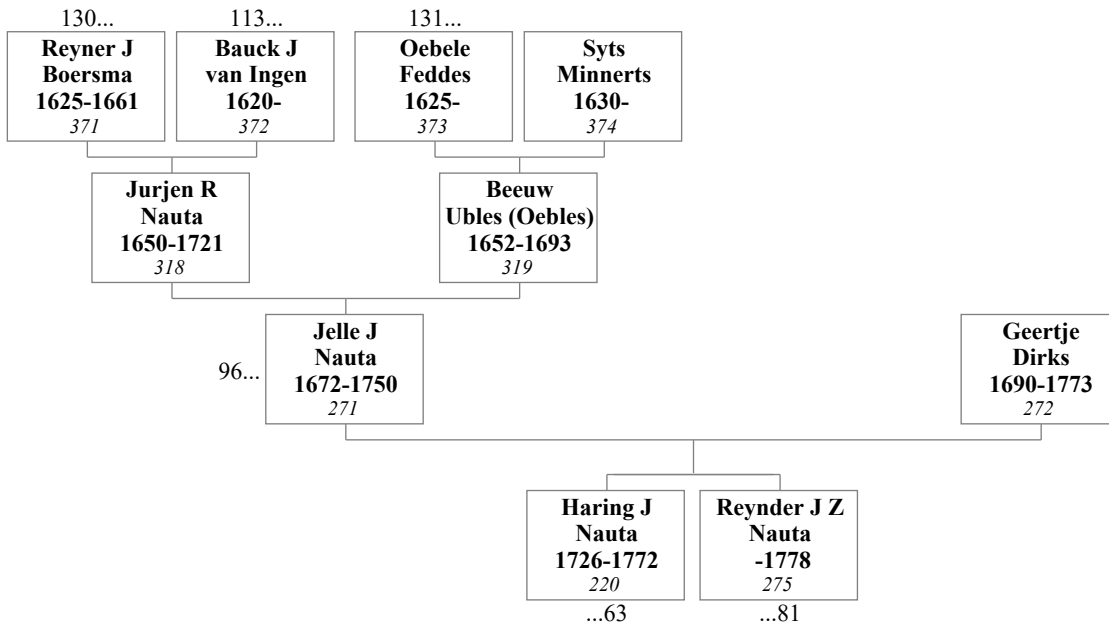

**80. Sytze Lyckles Storm en Aeg Doytses**

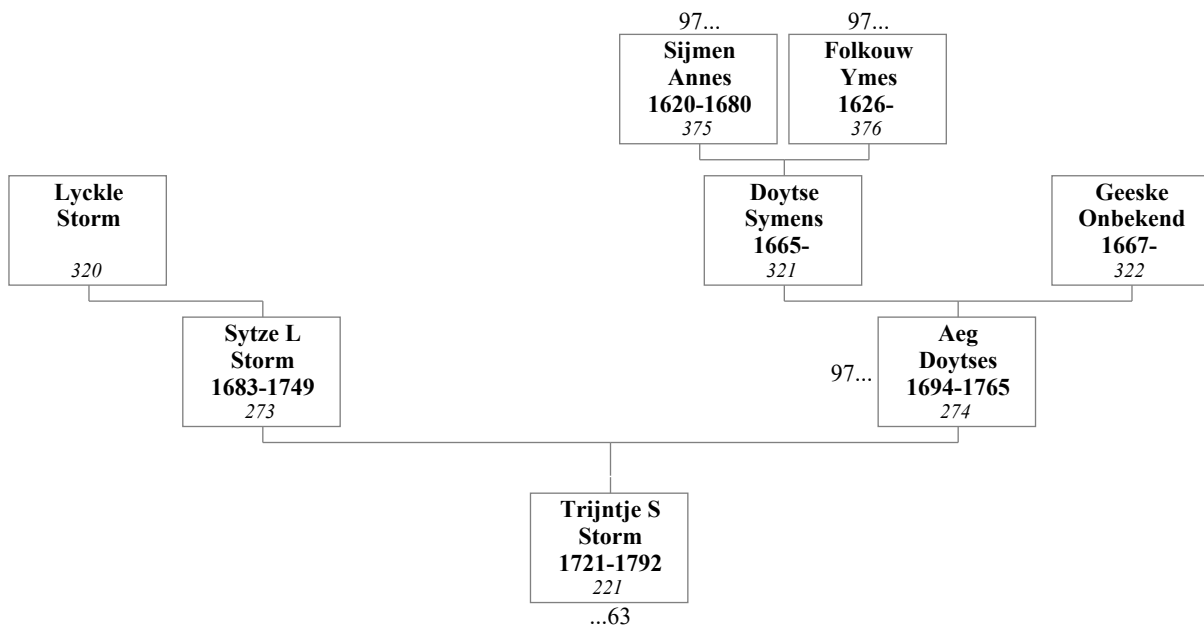

**81. Reynder Jelles Zoethout Nauta en Syts Hayes Visser**

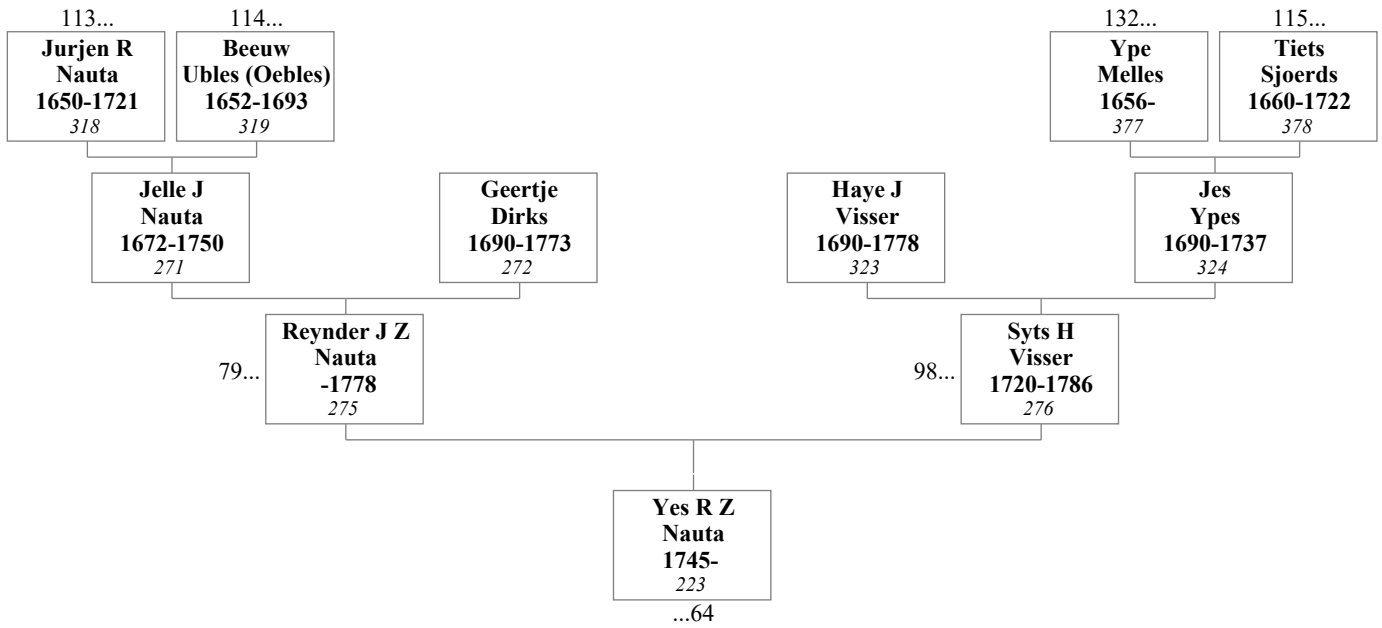

**82. Jacob Pieters en Lolkje Lammerts**

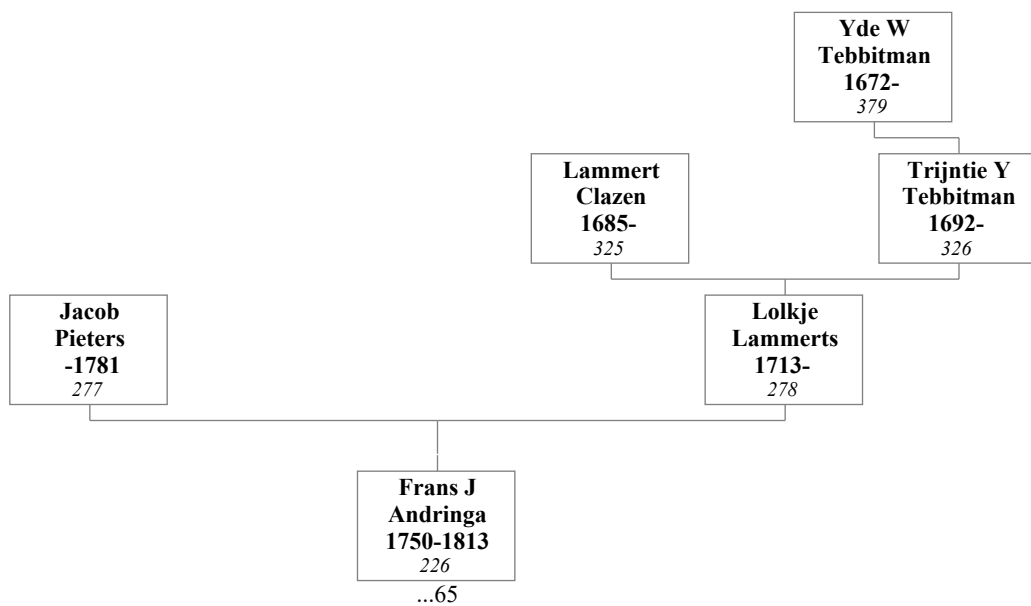

**83. Sijbe Johannes Andringa en Trijntje Tymens**

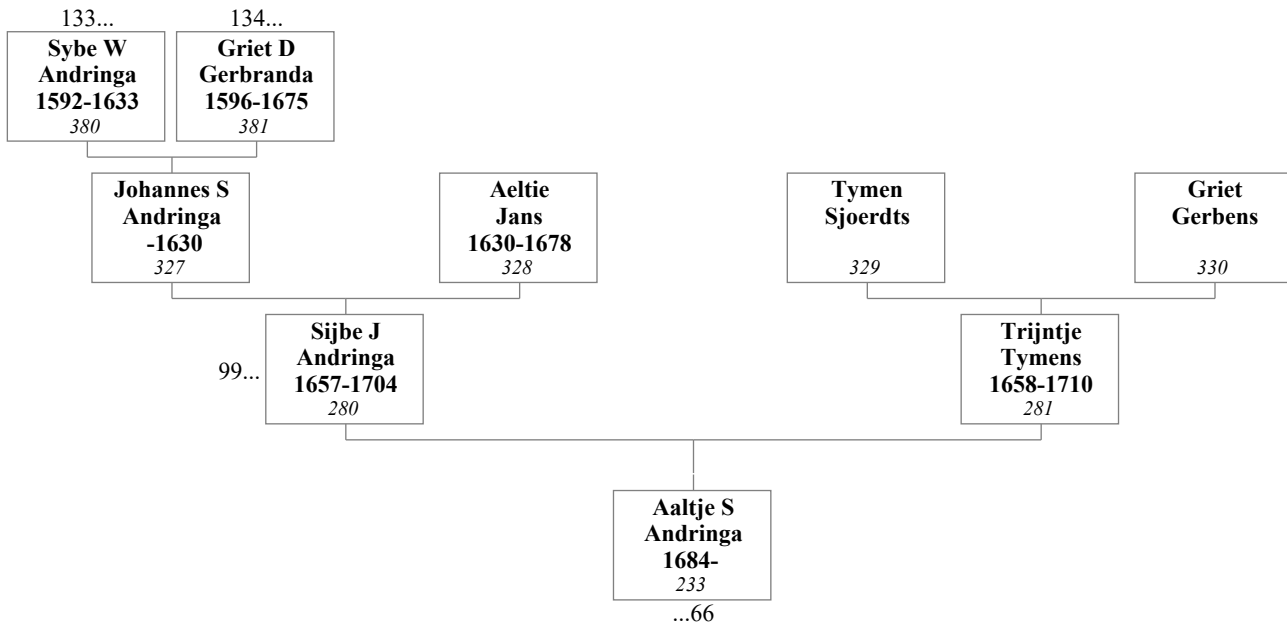

**84. Jacob Jans en Lijsbeth Gerrits Gerbranda**

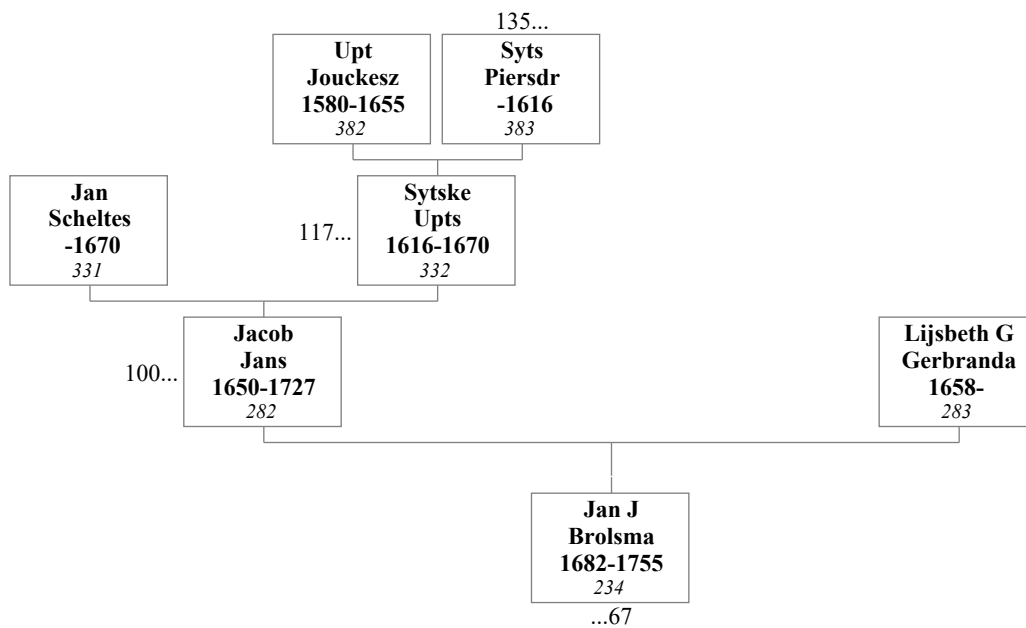

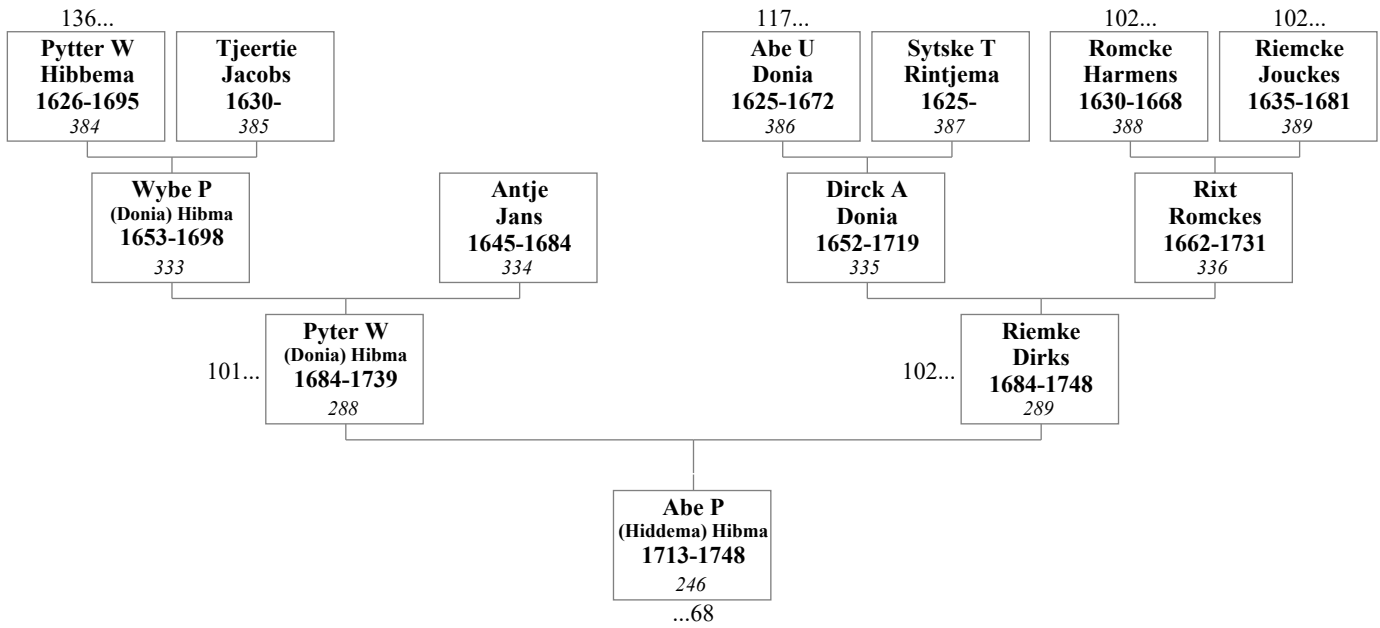
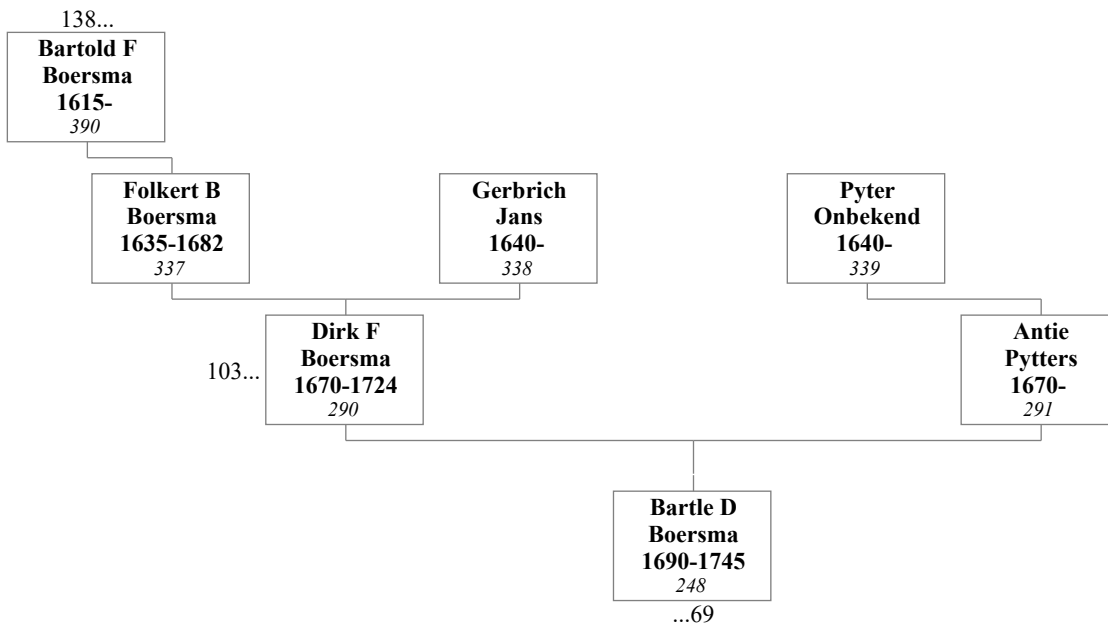
**85. Pyter Wybes (Donia) Hibma en Riemke Dirks****86. Dirk Folkerts Boersma en Antie Pytters**

**87. Gaele Lieuwes en Janke Andries**

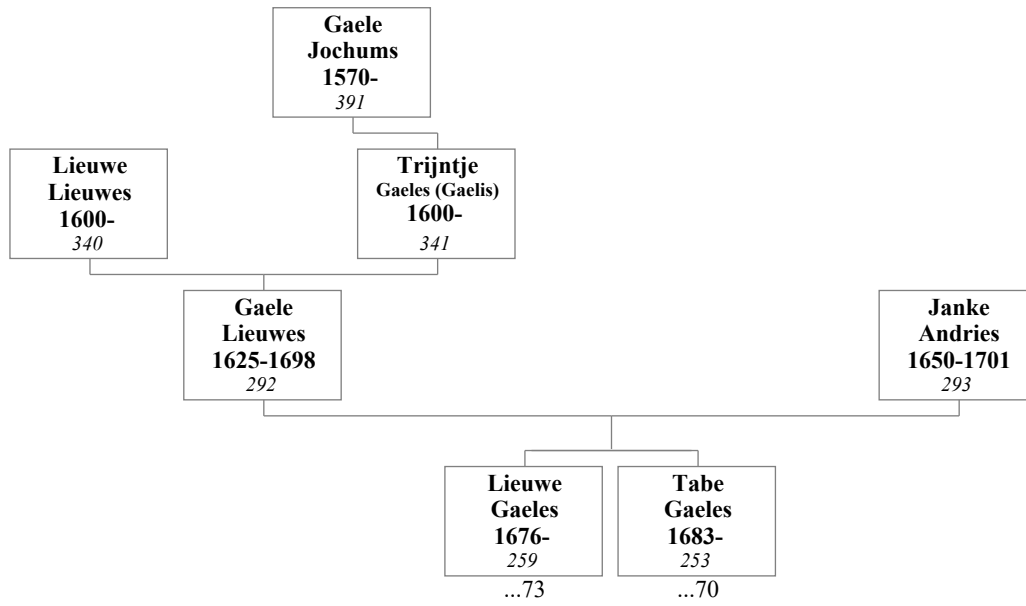

**88. Feitze Gaeles van der Kooi en Dieucke Hedzers**

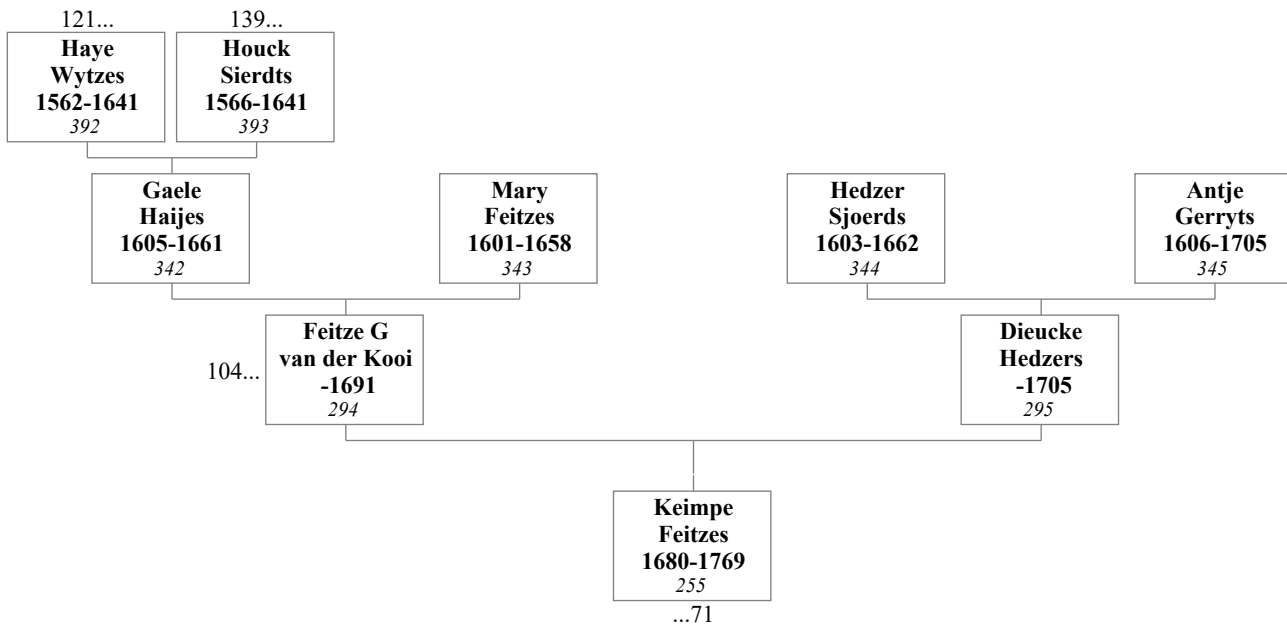

**89. Jacob Jansen Kuiken en Antje Dircks Lont**

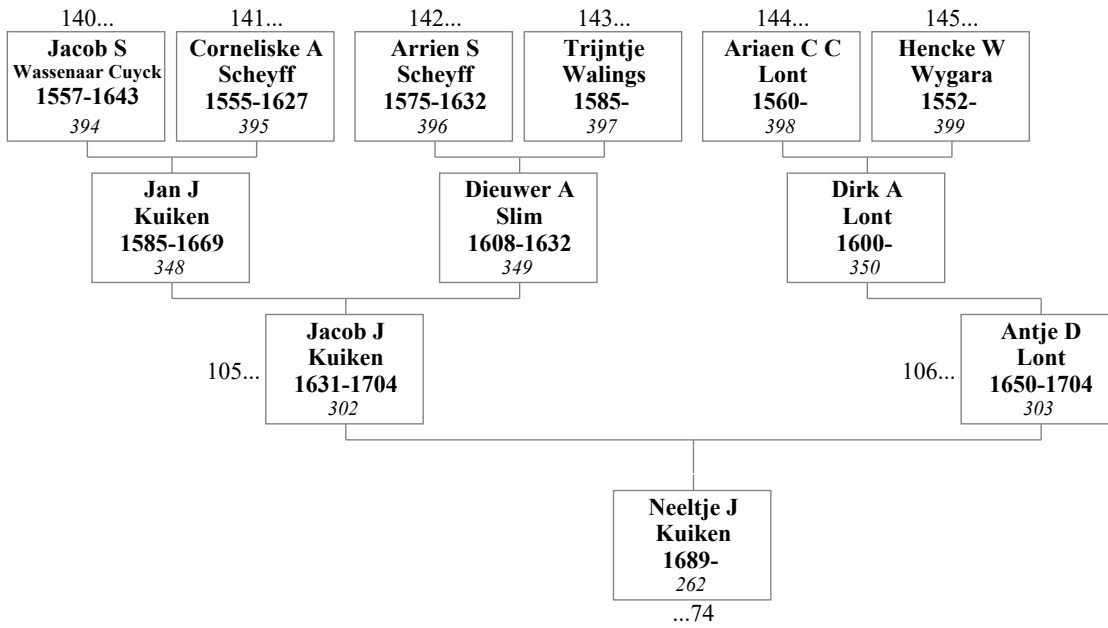

**90. Jan Gerbens Verlaen en Bauckie Claes Lennaertsdr**

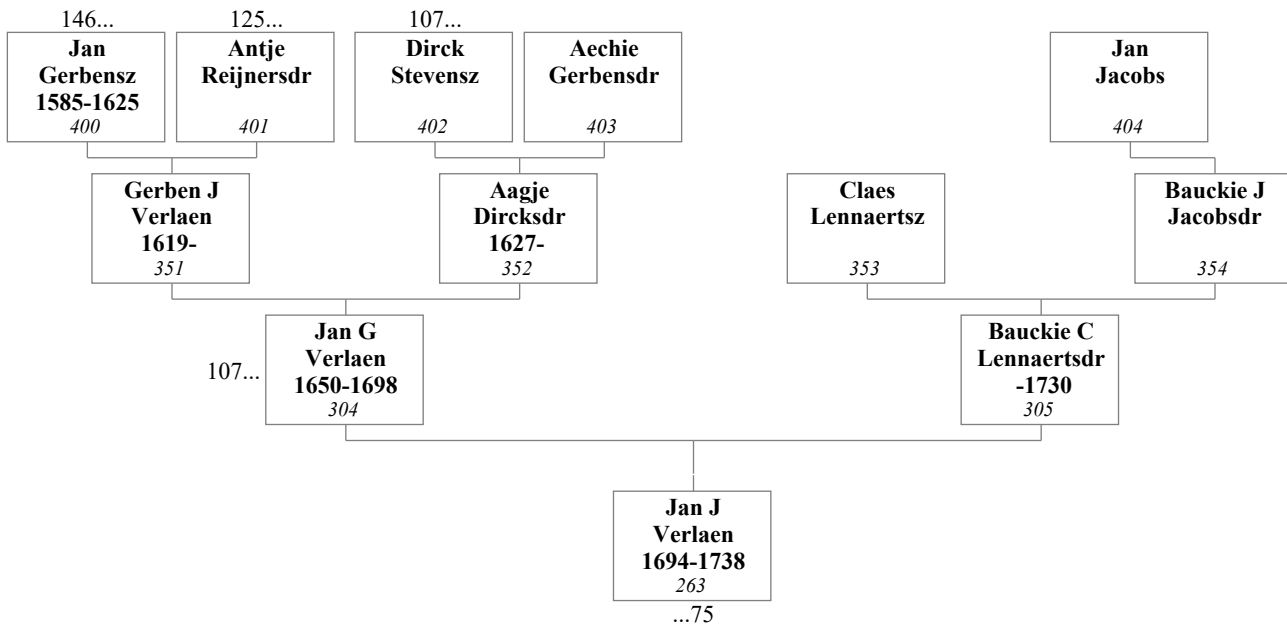

**91. Tiete Rienks en Frouck Goitsens**

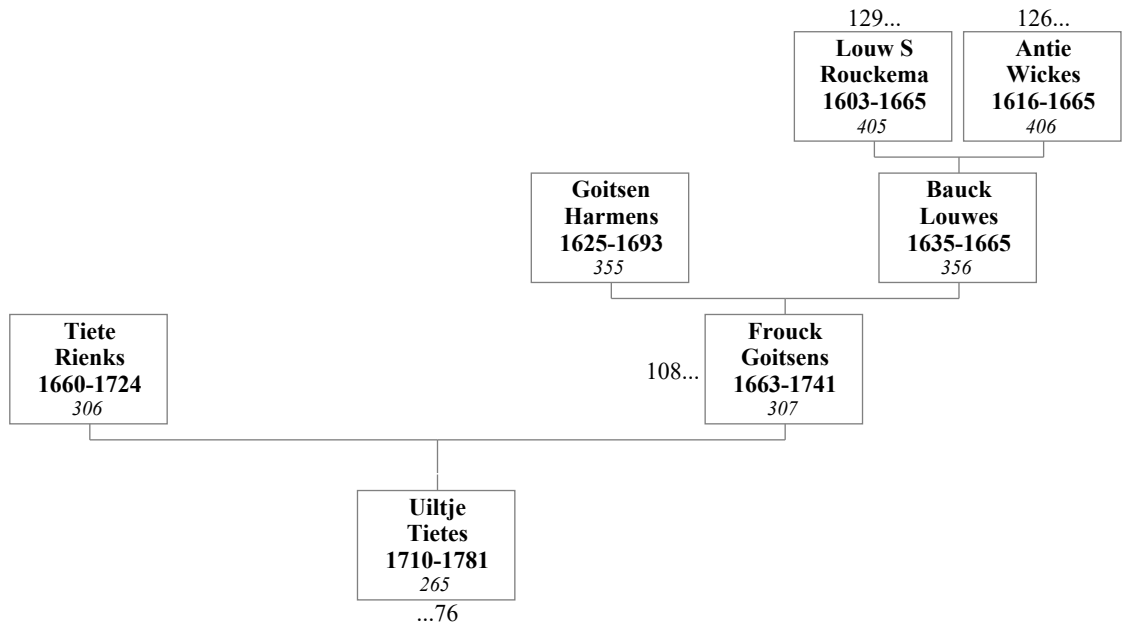

**92. Arjen Wybrens en Fokjen Jarigs**

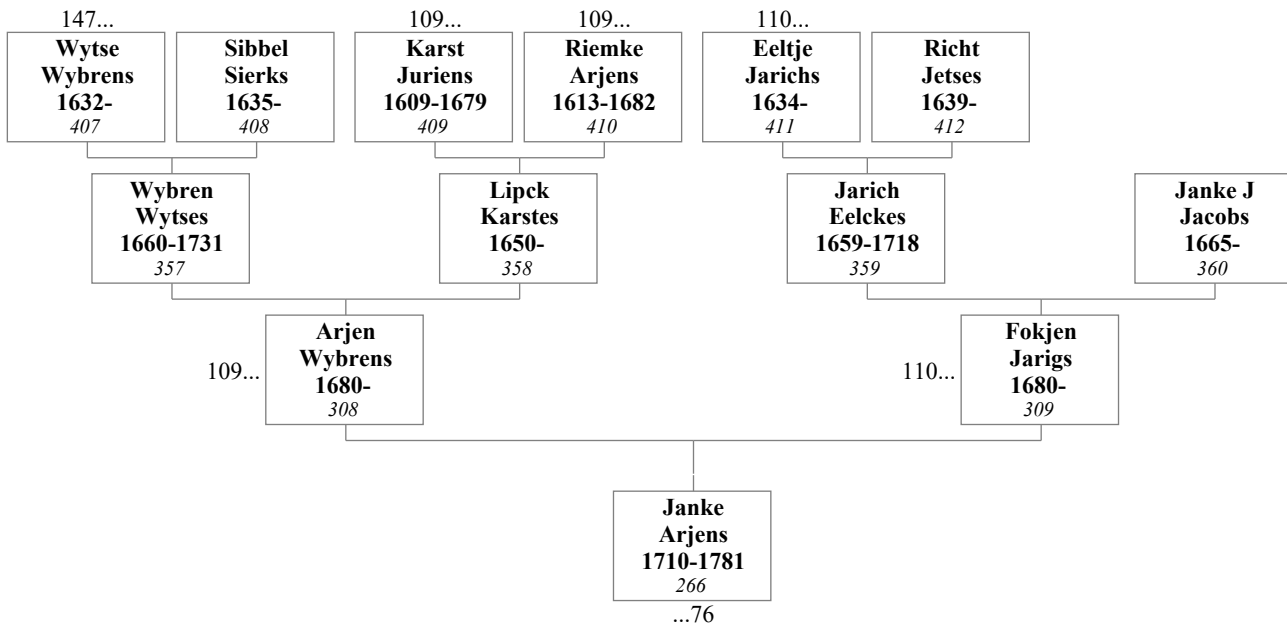

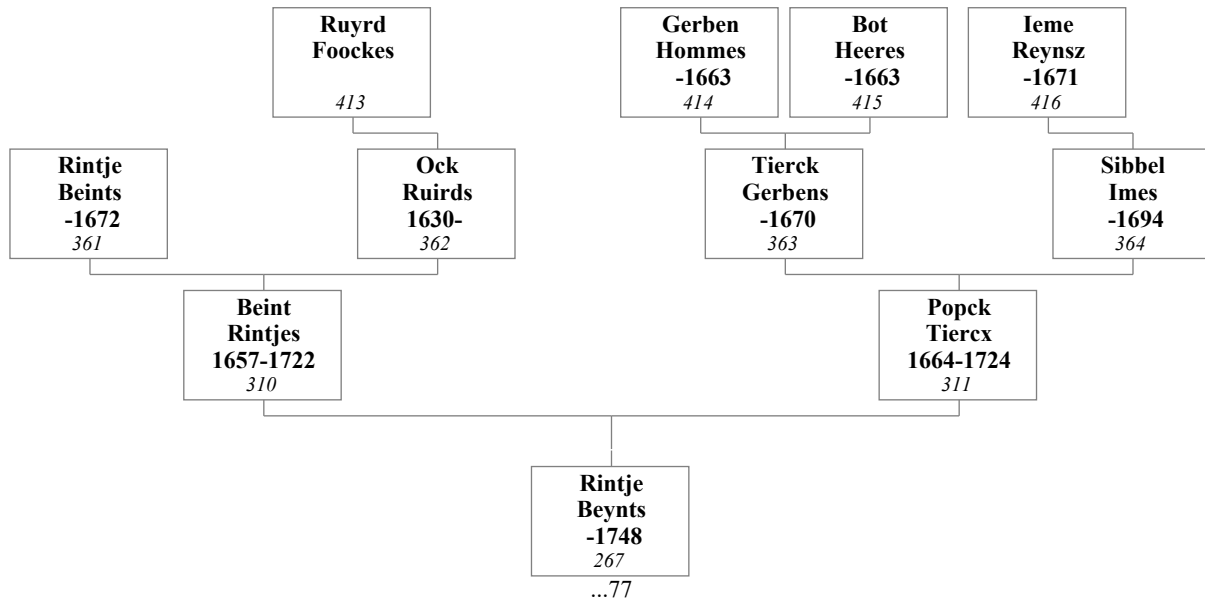
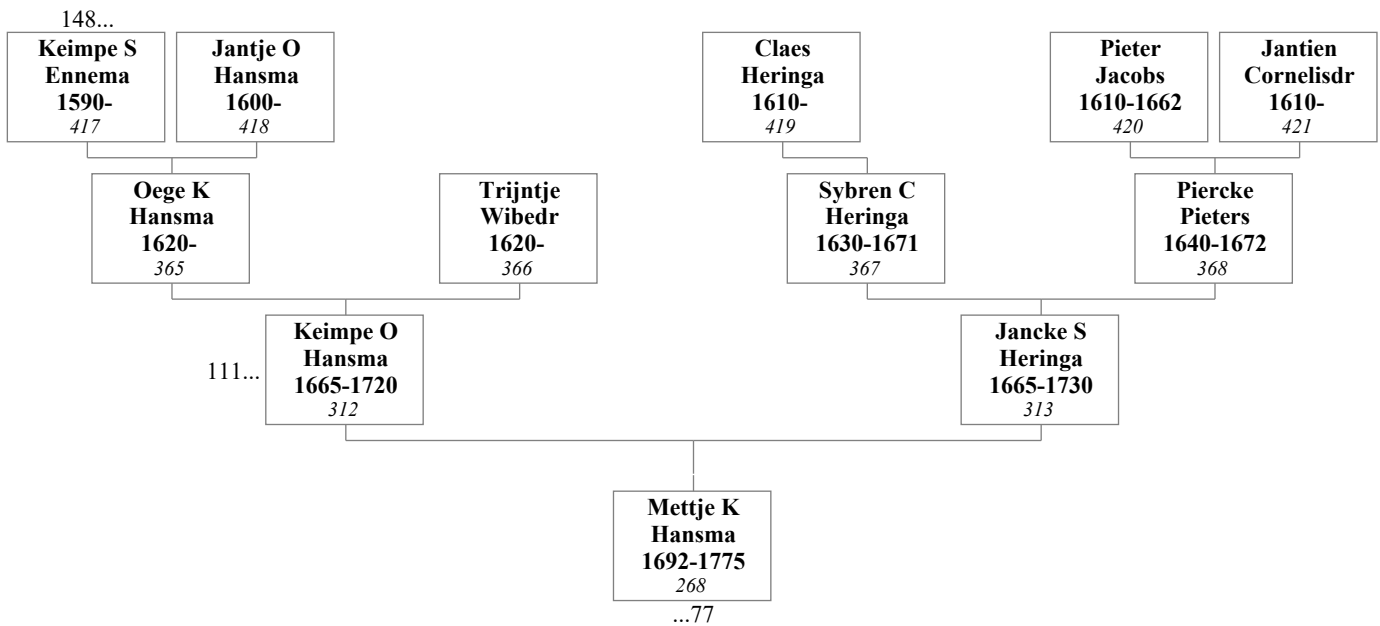
**93. Beint Rintjes en Popck Tiercx****94. Keimpe Oeges Hansma en Jancke Sybrens Heringa**

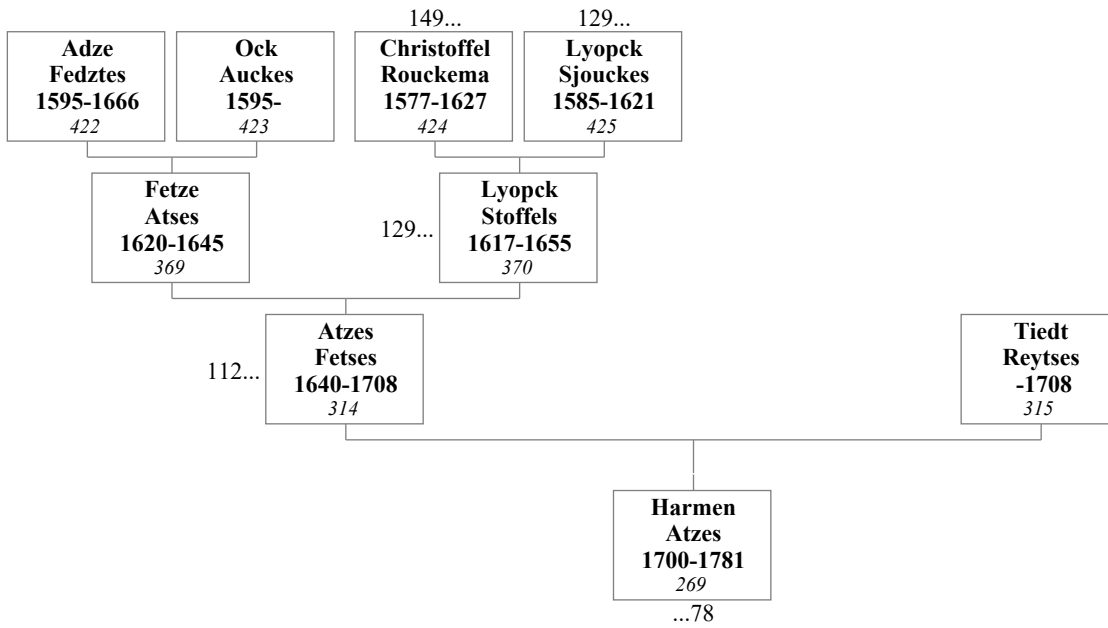
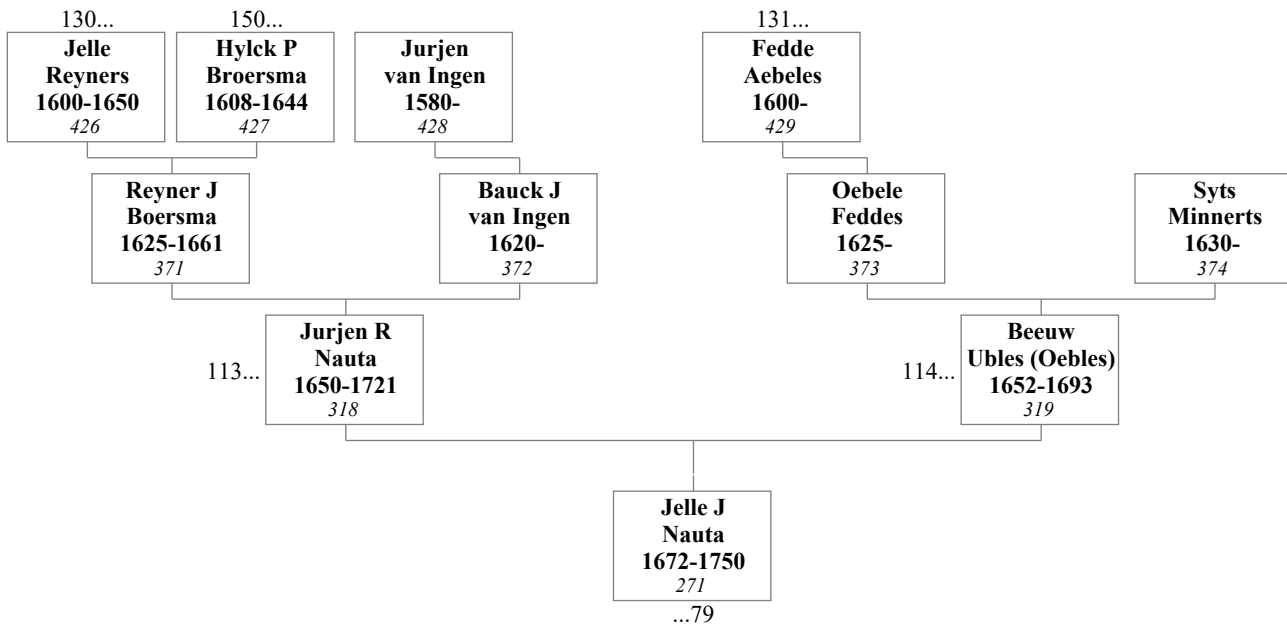
**95. Atzes Fetses en Tiedt Reytses****96. Jurjen Reyners Nauta en Beeuw Ubles (Oebles)**

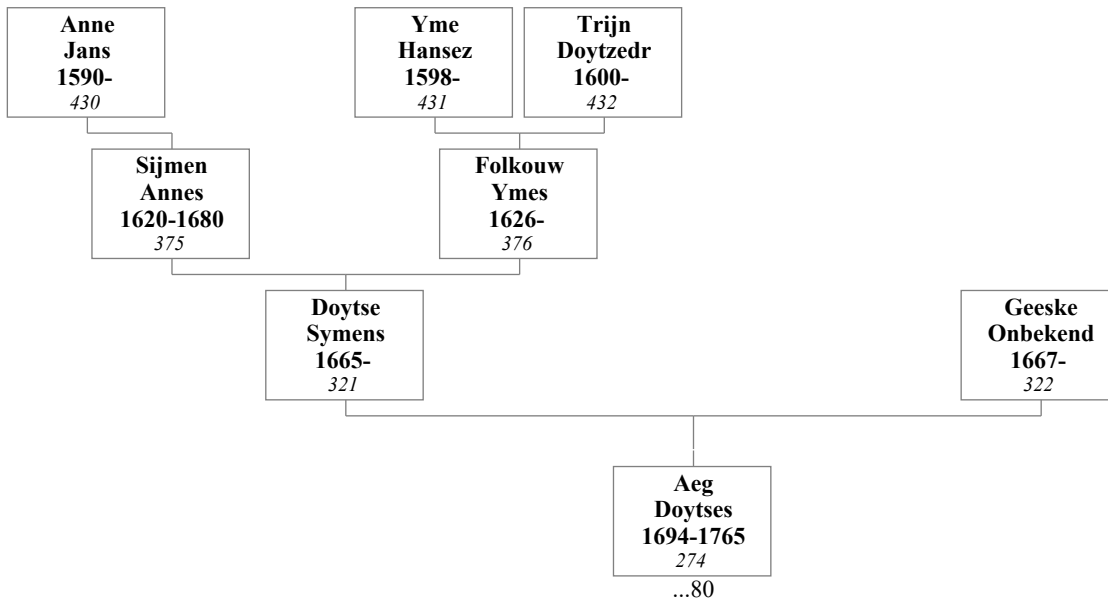
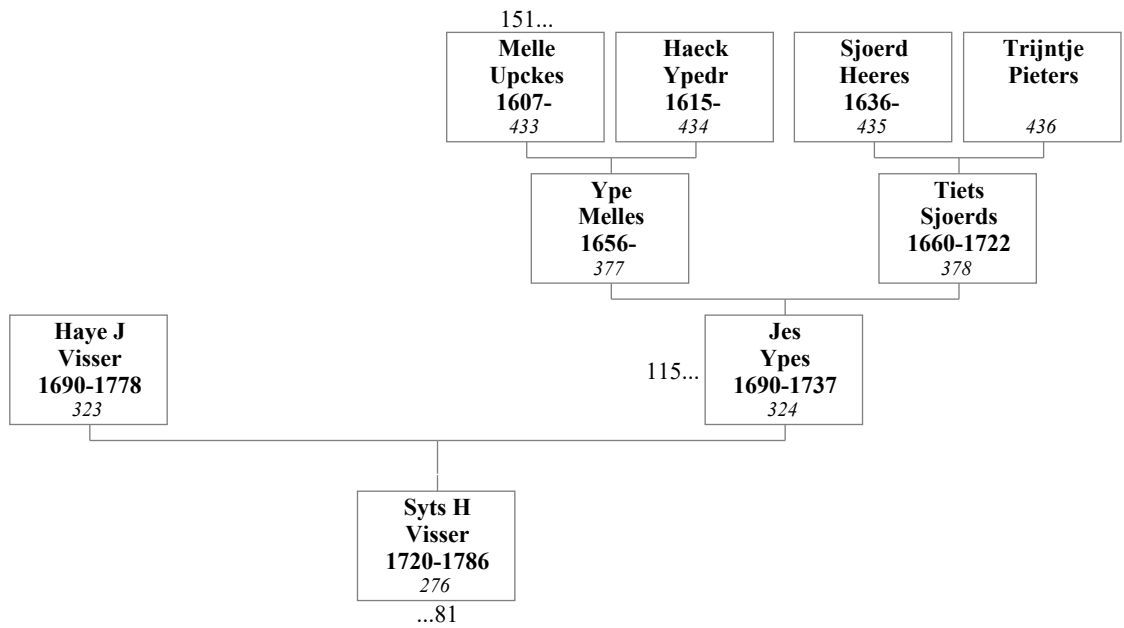
**97. Doytse Symens en Geeske Onbekend****98. Haje Jans Visser en Jes Ypes**

**99. Johannes Sijbes Andringa en Aeltie (Aaltie of Aeltje) Jans**

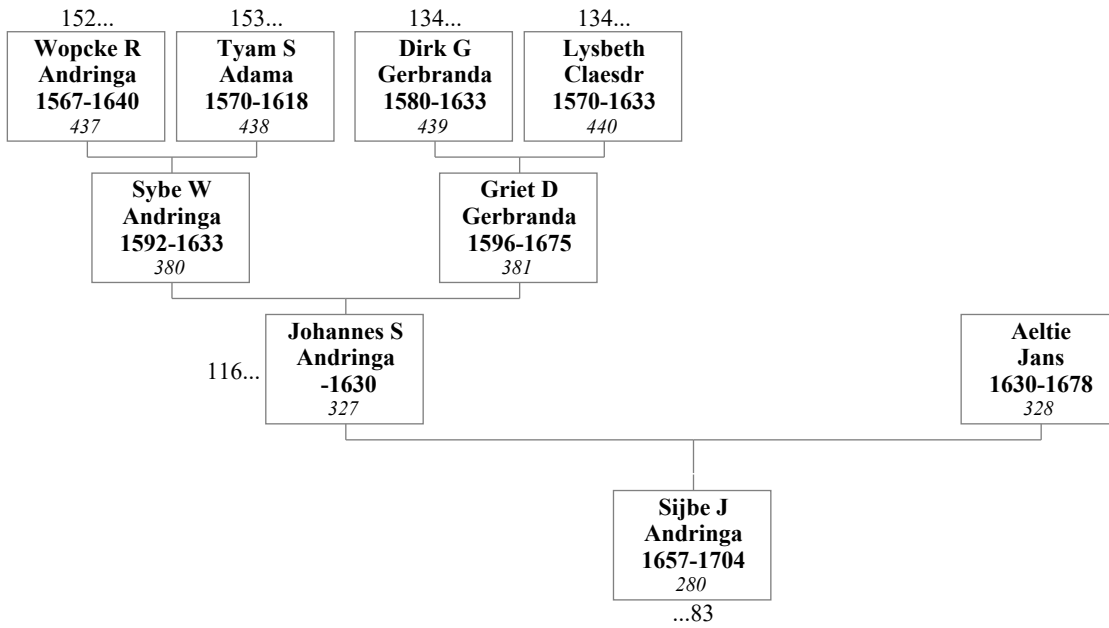

**100. Jan Scheltes en Sytske Upts**

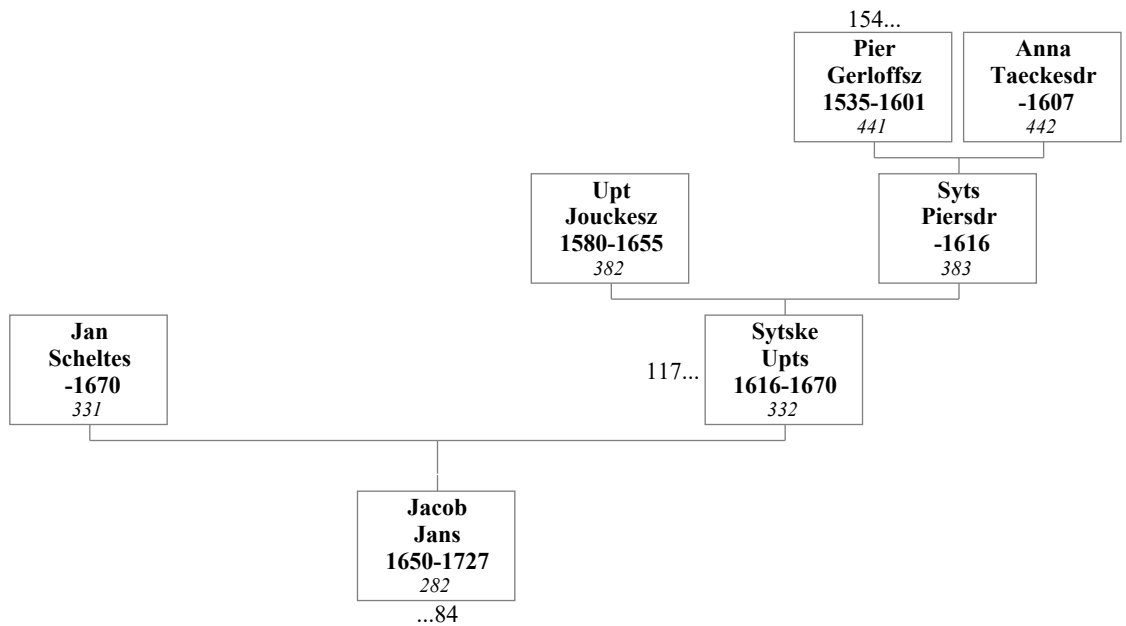

**101. Wybe Pyters (Donia) Hibma en Antje Jans**

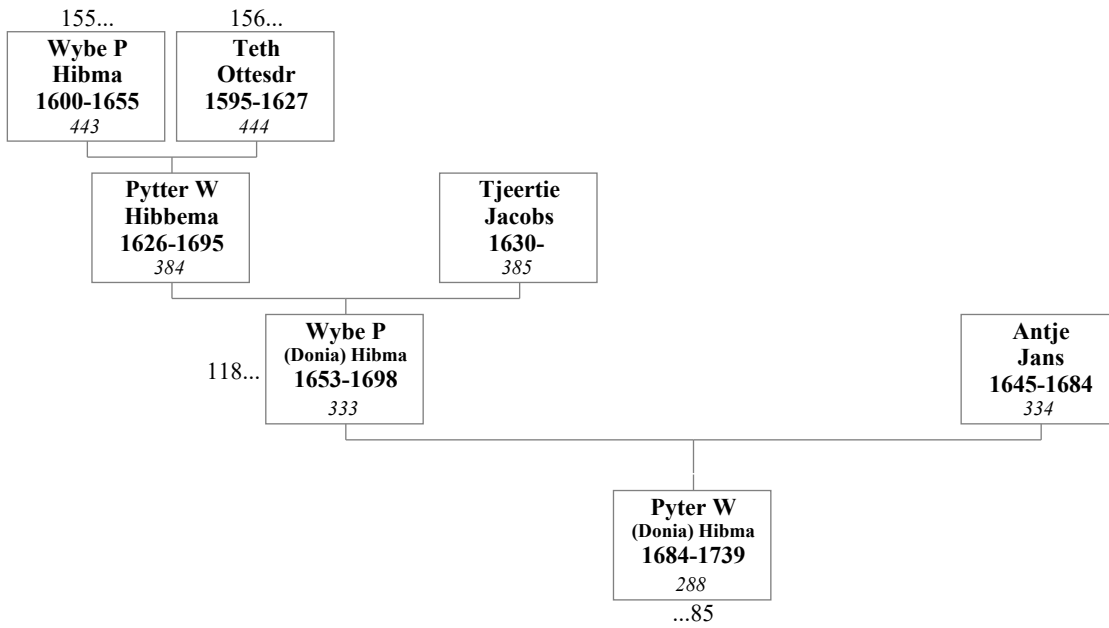

**102. Dirck Abes Donia en Rixt Romckes**

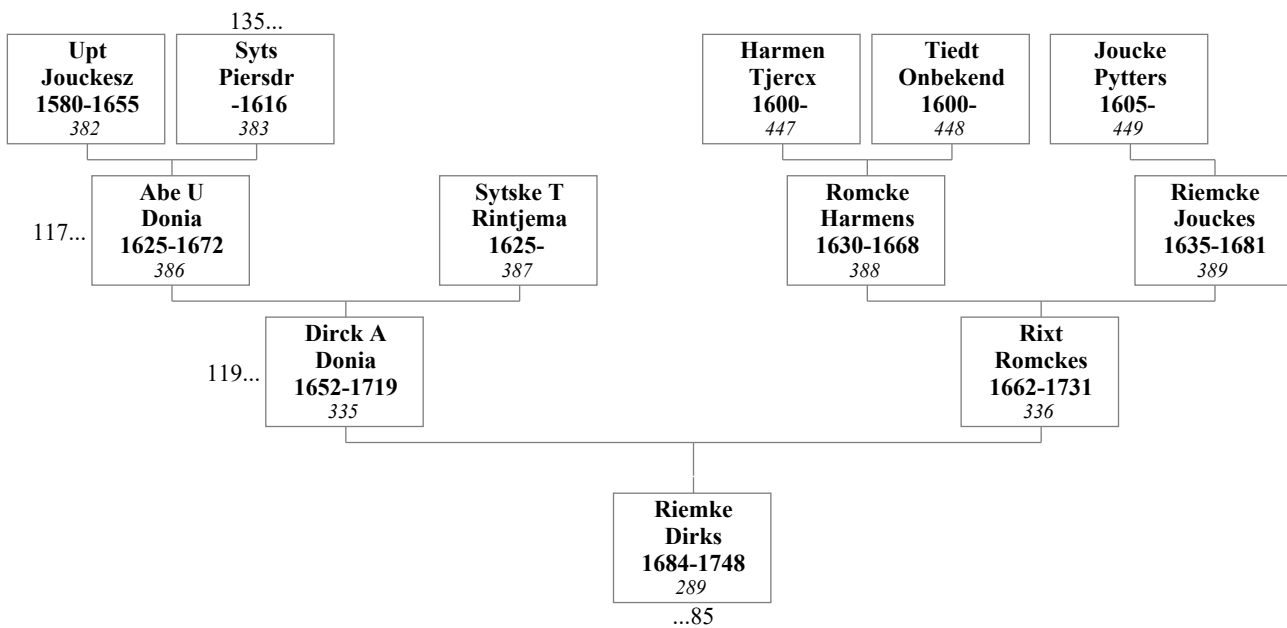

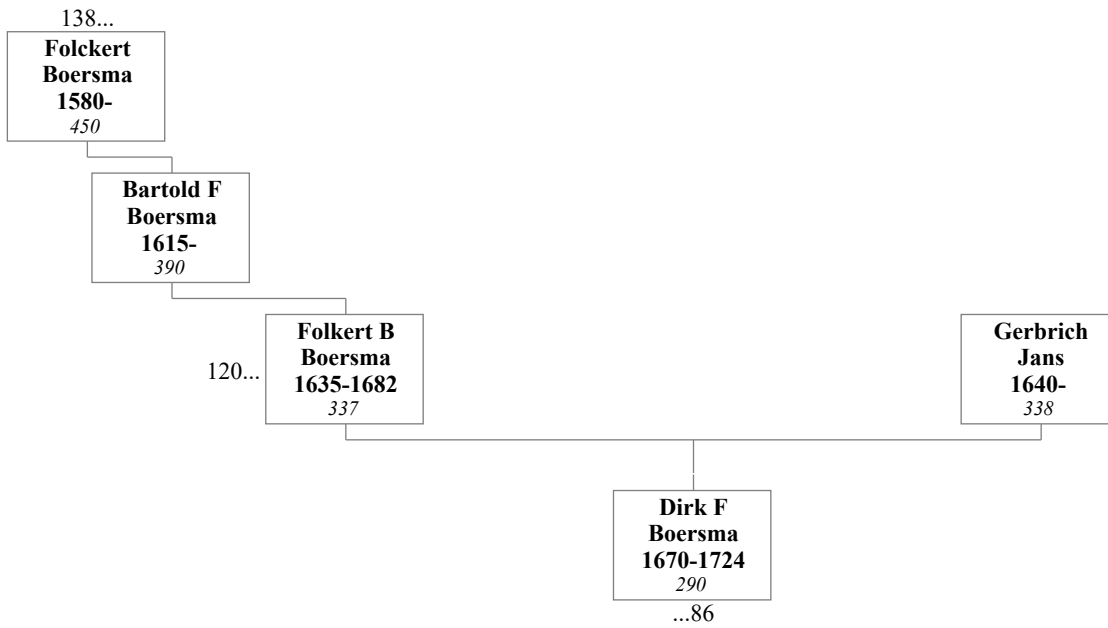
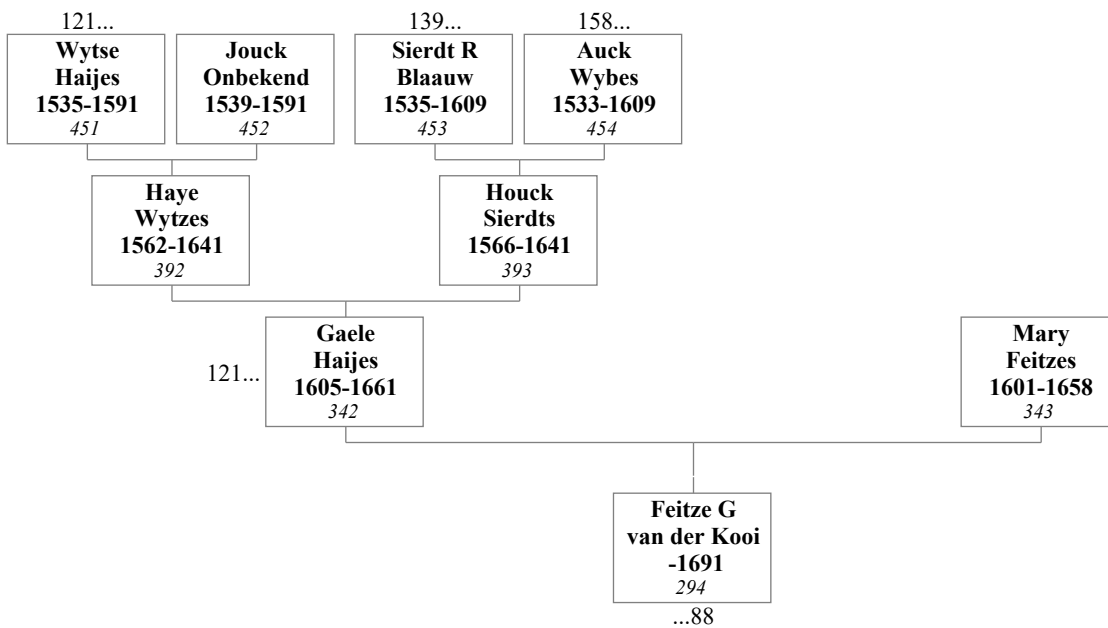
**103. Folkert Bartelds Boersma en Gerbrich Jans****104. Gaale Haijes en Mary Feitzes**

**105. Jan Jacobs Kuiken en Dieuwer Arriens Slim**

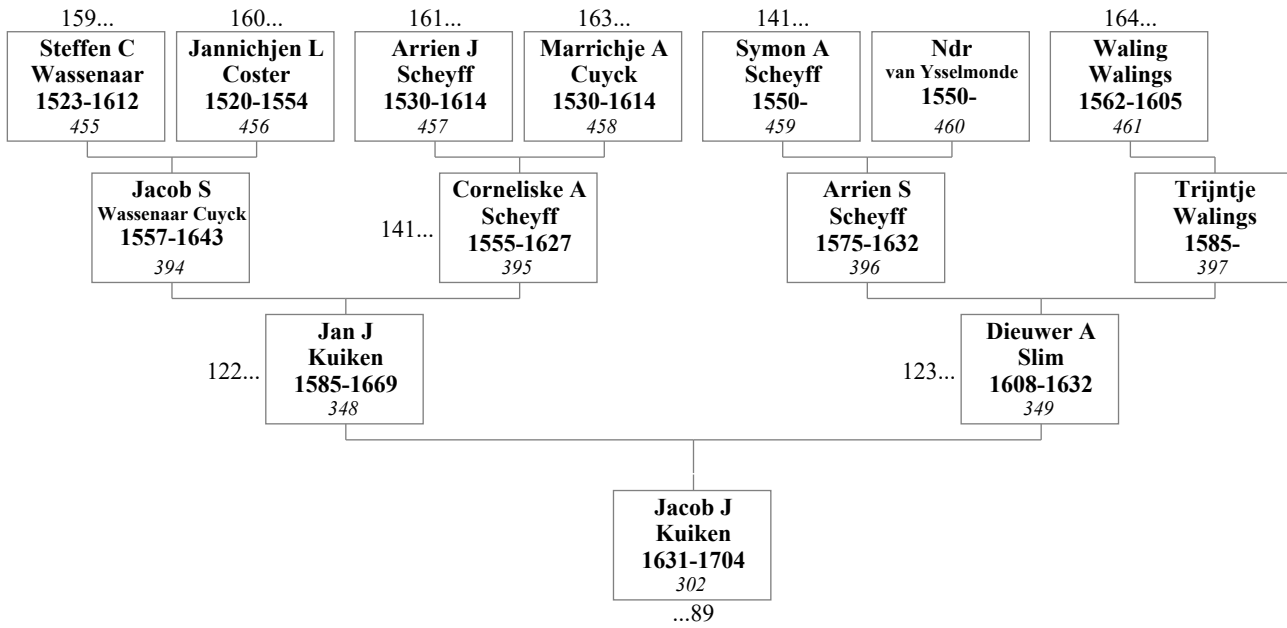

**106. Dirk Arriens Lont**

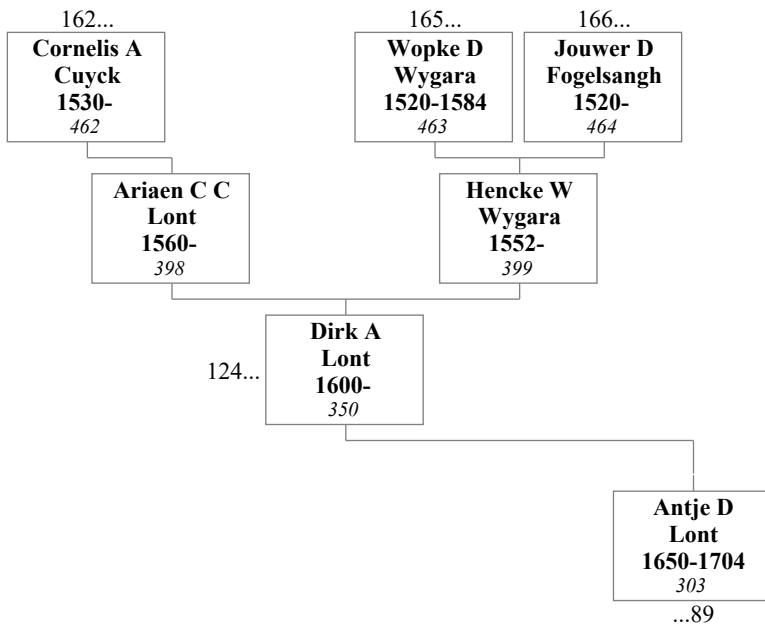

**107. Gerben Jans Verlaen en Aagje Dircksdr**

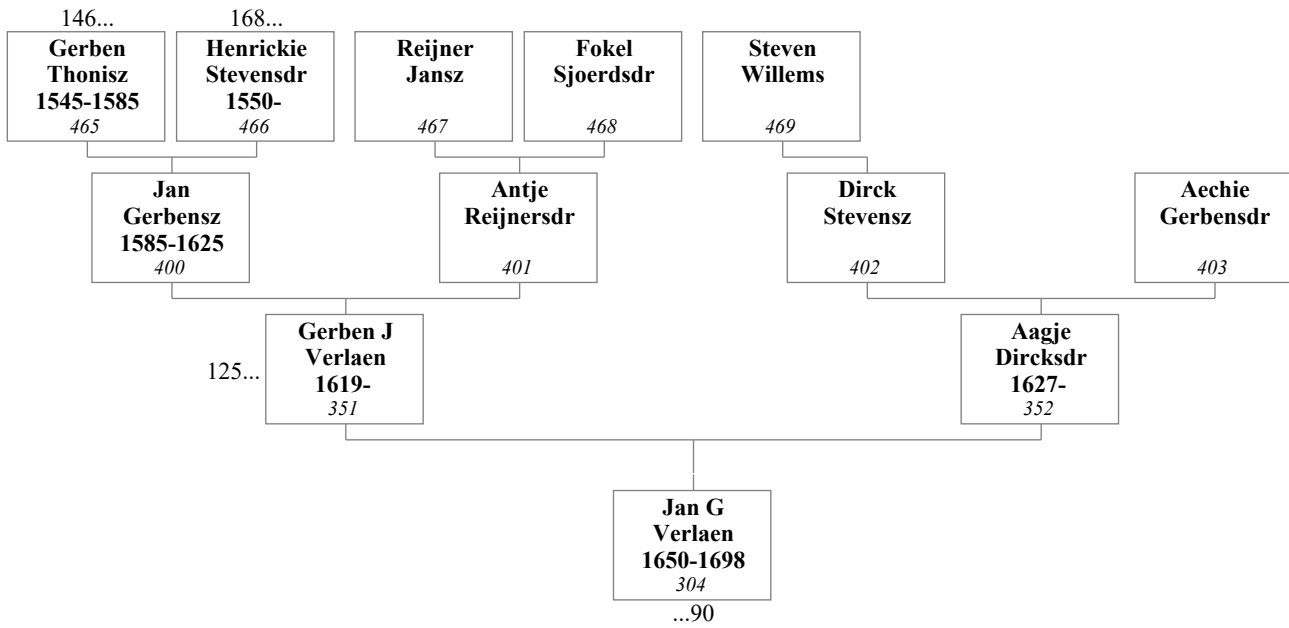

**108. Goitsen Harmens en Bauck Louwes**

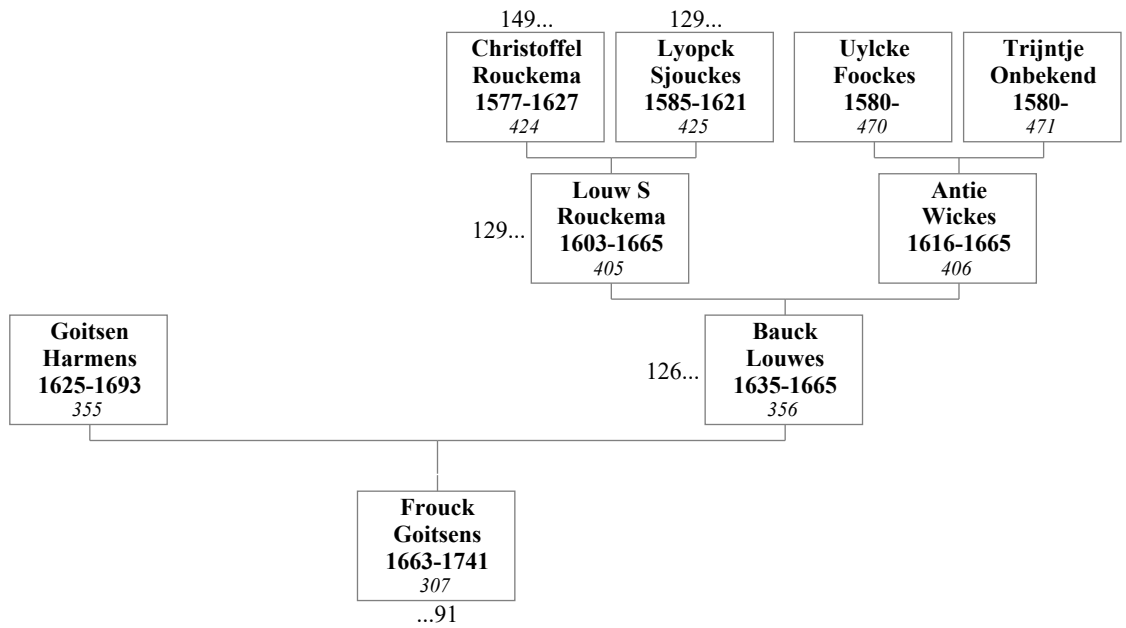



**111. Oege Keimpes Hansma en Trijntje Wibedr**

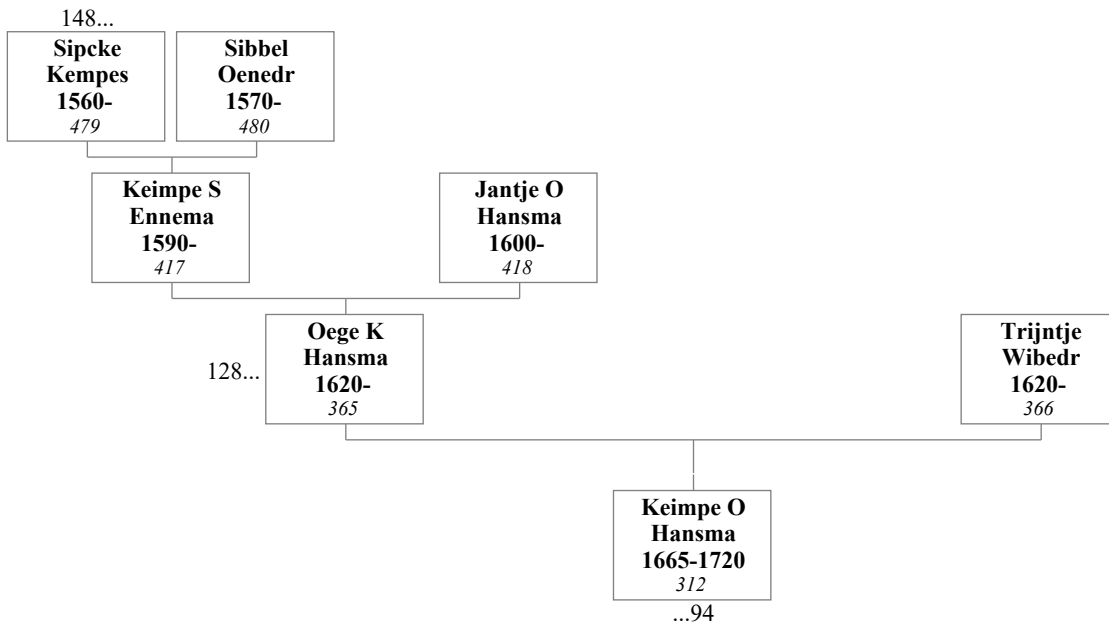

**112. Fetze Atses en Lyopck Stoffels**

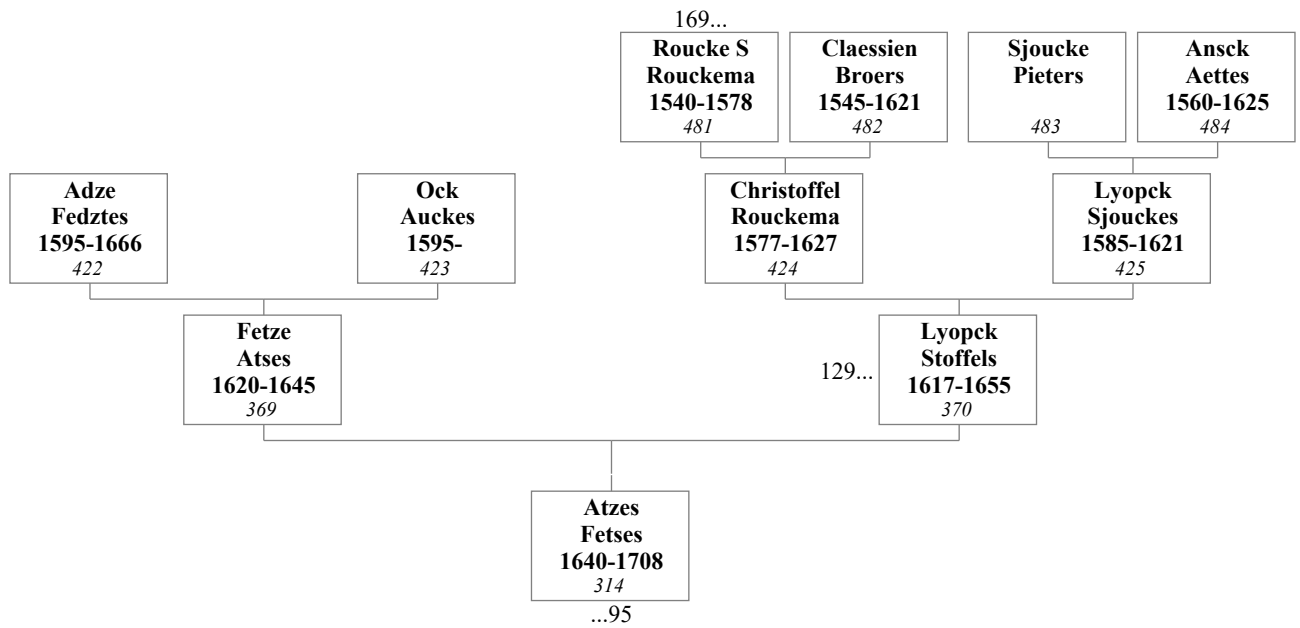

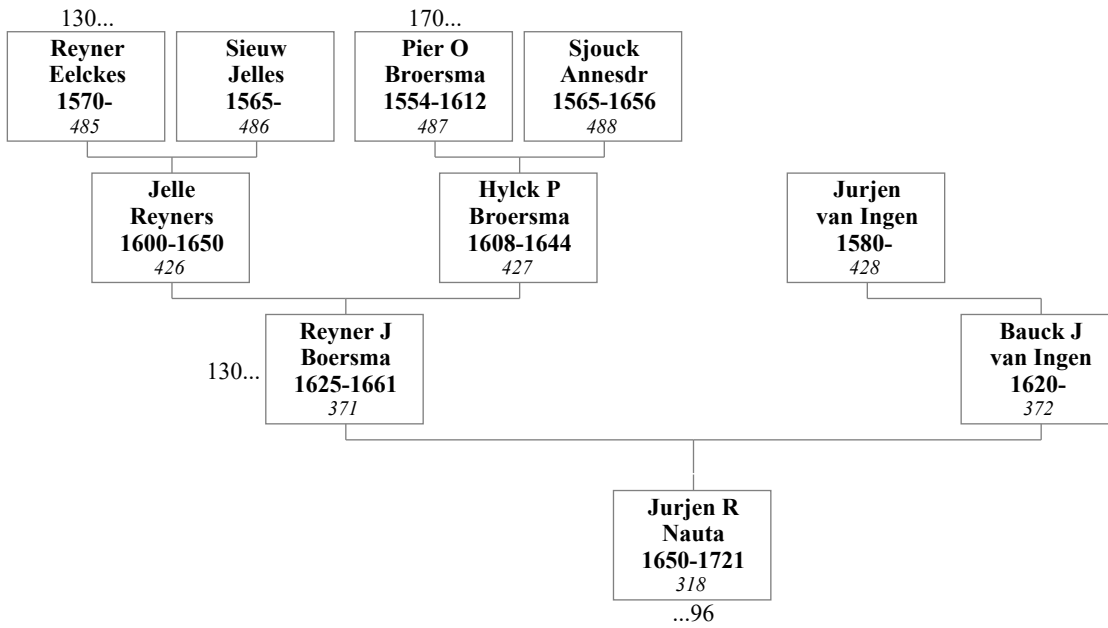
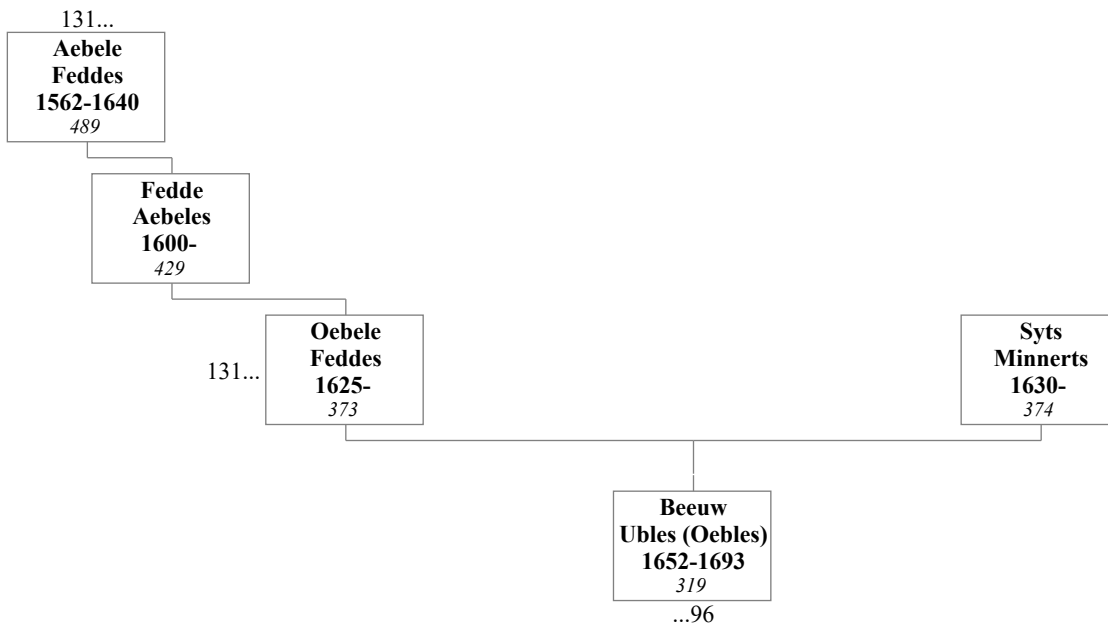
**113. Reyner Jelles Boersma en Bauck Jurriens van Ingen****114. Oebele Feddes en Syts Minnerts**

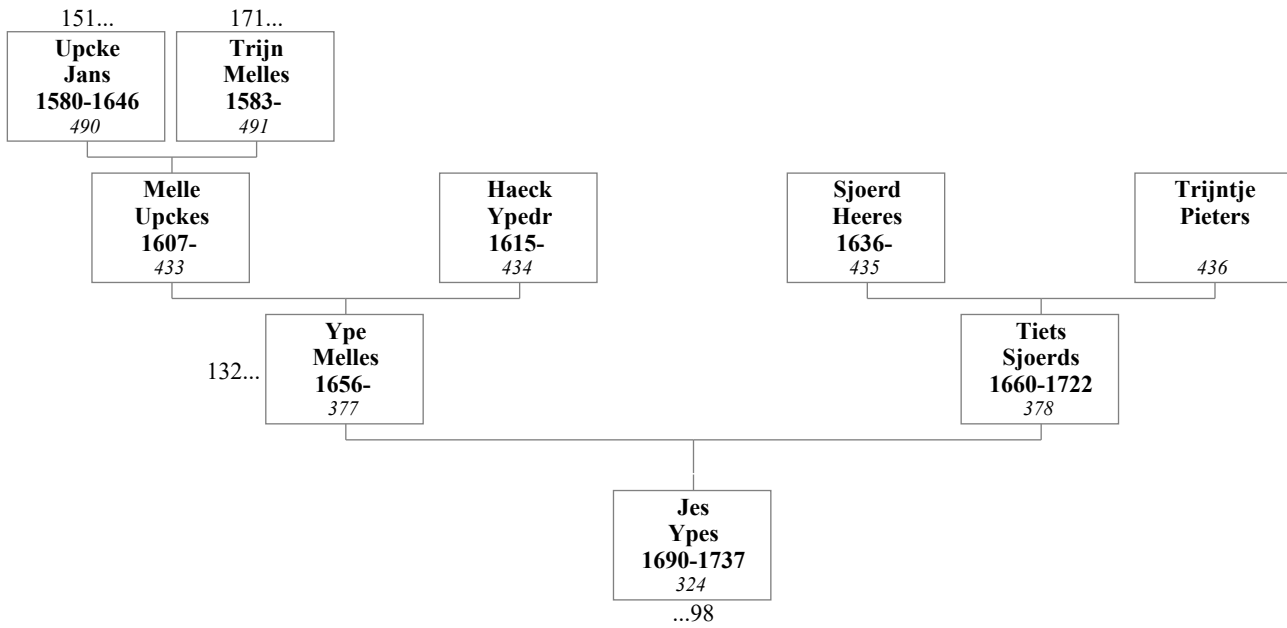
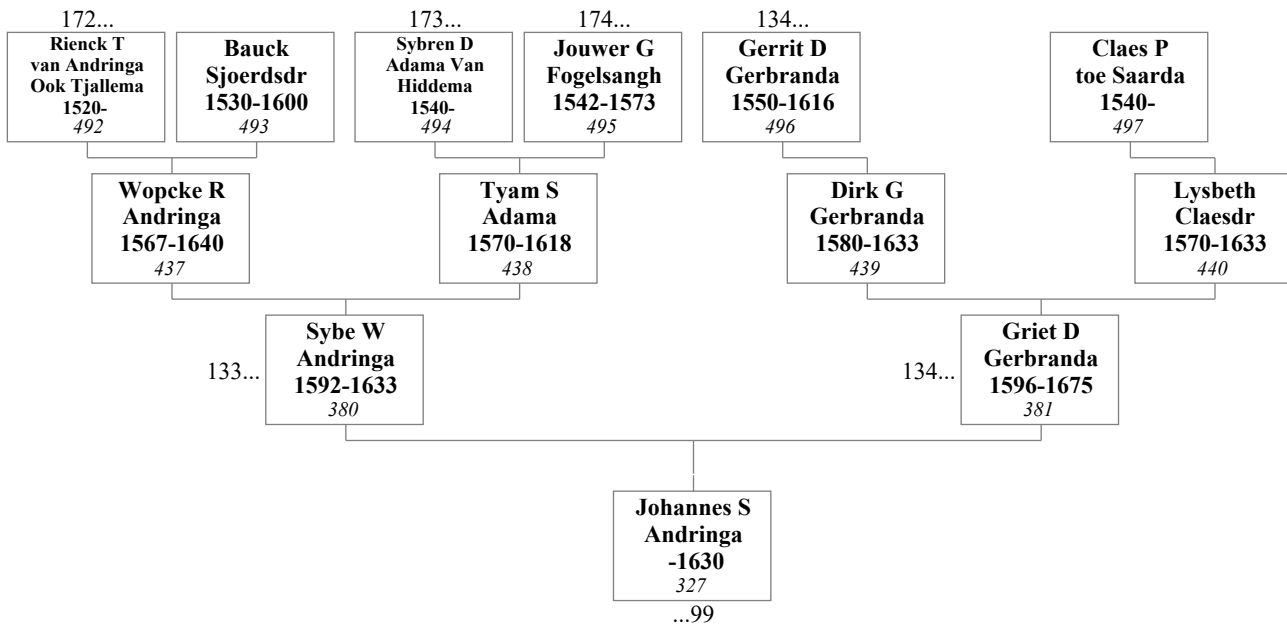
**115. Ype Melles en Tiets Sjoerds****116. Sybe Wopckes Andringa en Griet Dirks Gerbranda**

**117. Upt Jouckesz en Syts Piersdr**

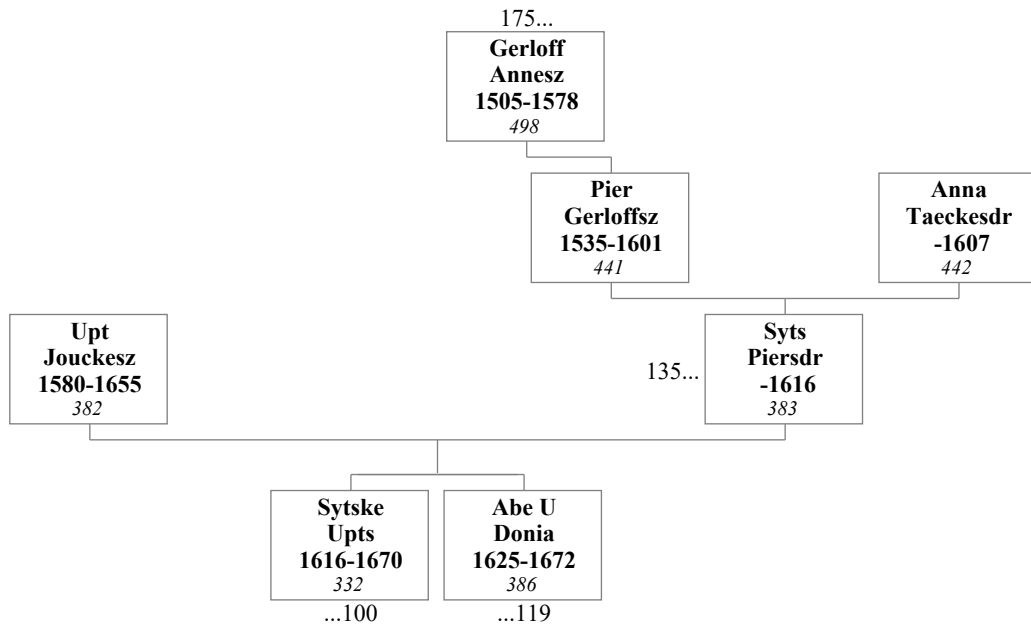

**118. Pytter Wybes Hibbema en Tjeertie Jacobs**

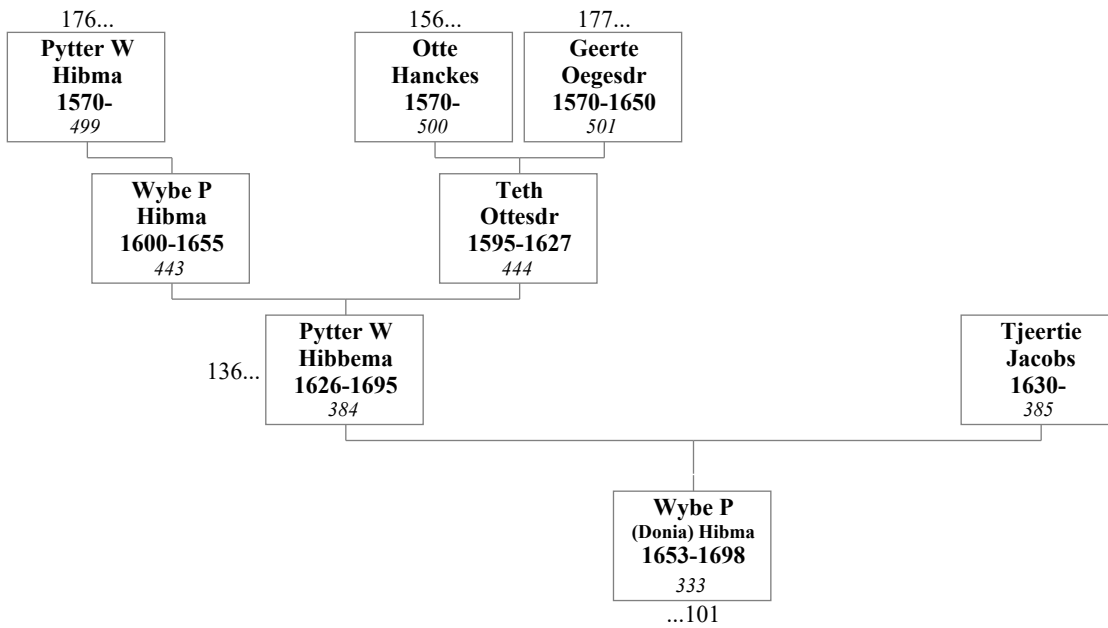

**119. Abe Upts Donia en Sytske Tjercks Rintjema**

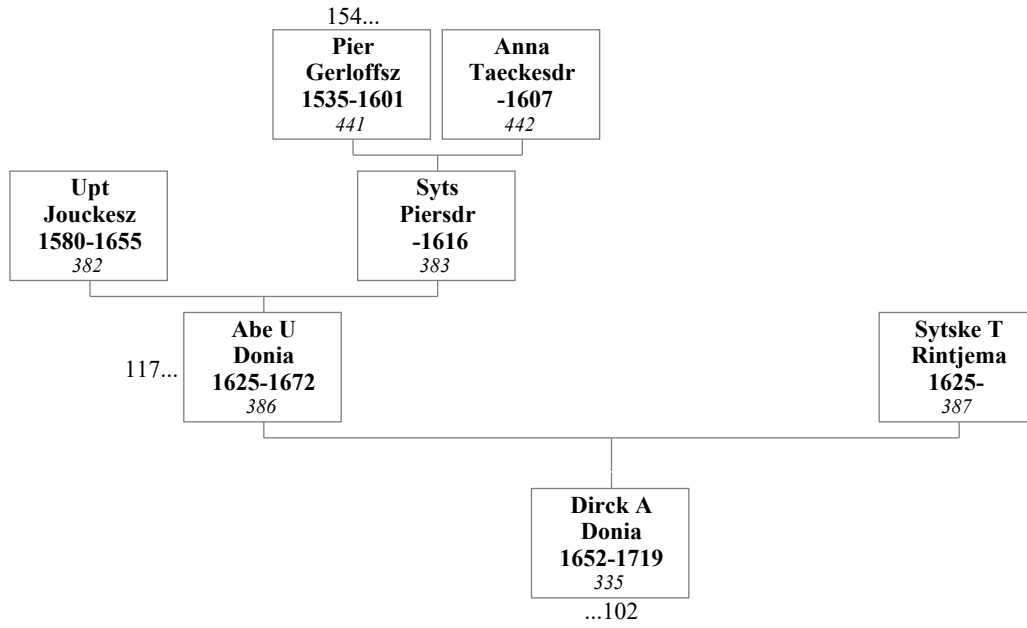

**120. Bartold Folckerts Boersma**

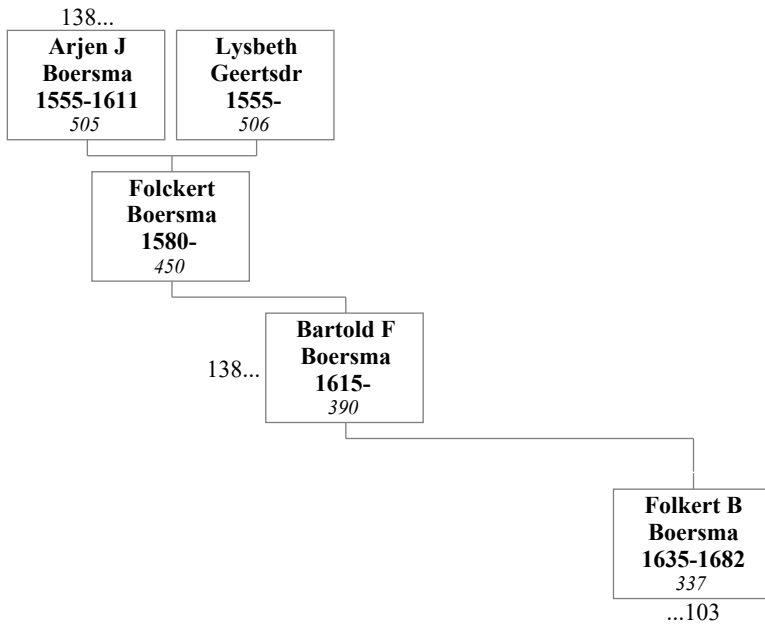

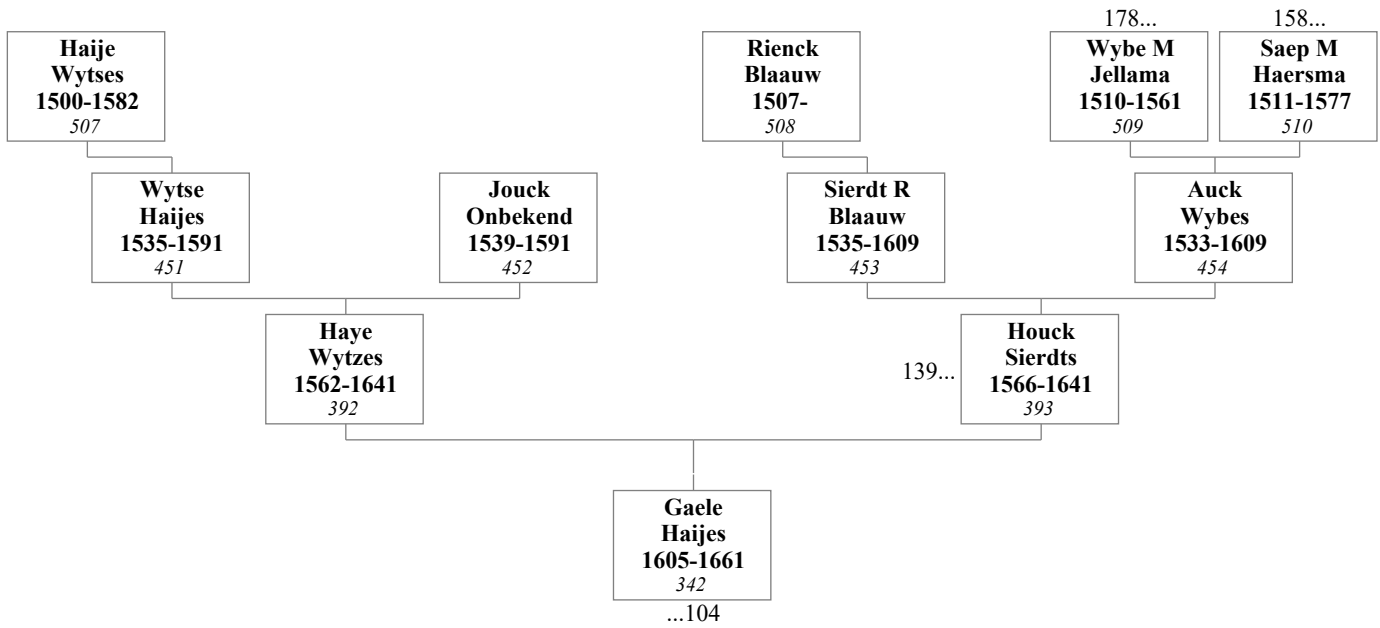
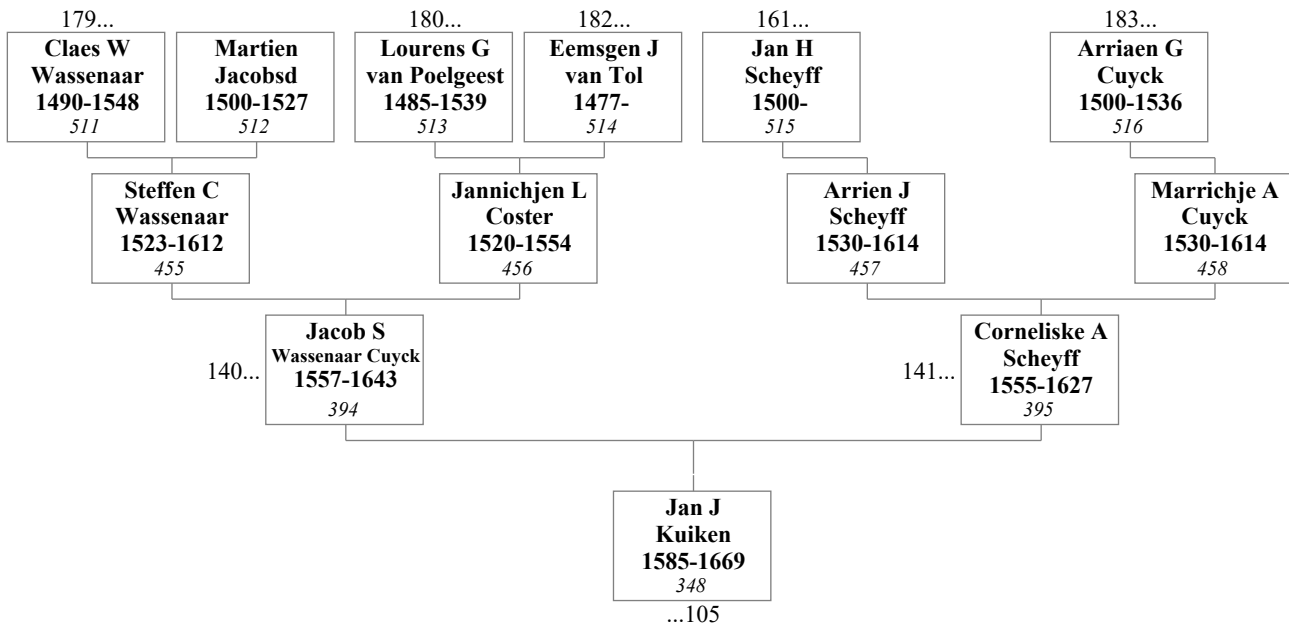
**121. Haye Wytzes en Houck Sierdts****122. Jacob Stevens Wassenaar Cuyck en Corneliske Arriens Scheyff**

**123. Arrien Symonsz (Slim) Scheyff en Trijntje Walings**

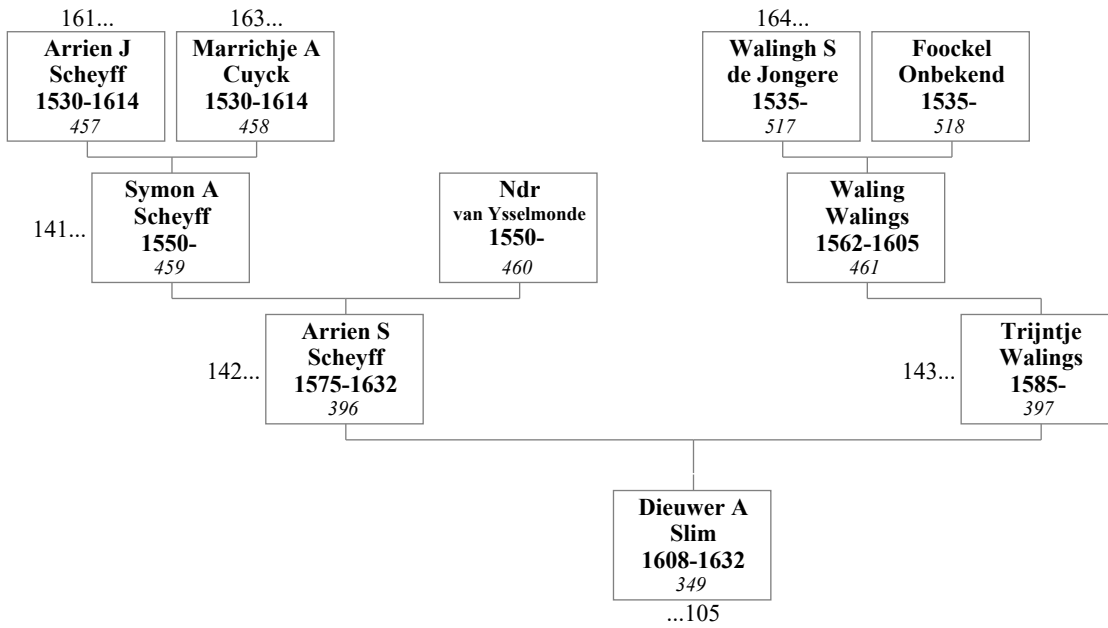

**124. Ariaen Cornelis Cuyck (Lexmond) Lont en Hencke Wopkes Wygara**

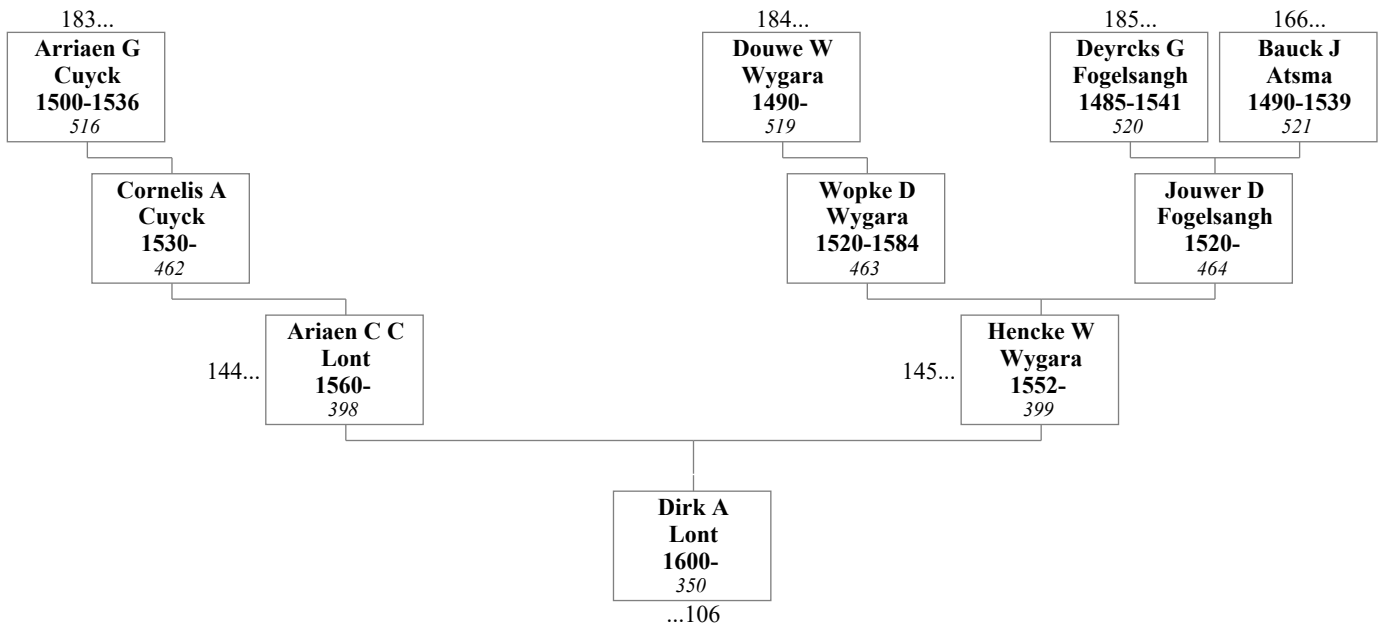

**125. Jan Gerbensz en Antje Reijnersdr**

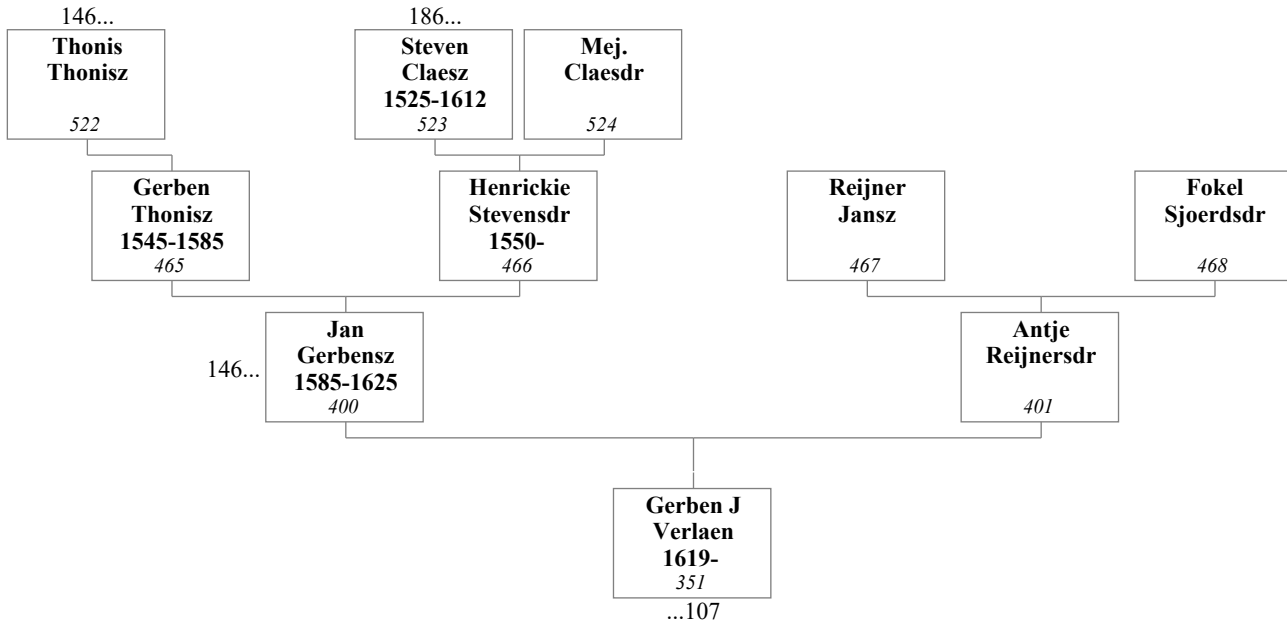

**126. Louw Stoffels Rouckema en Antie Wickes**

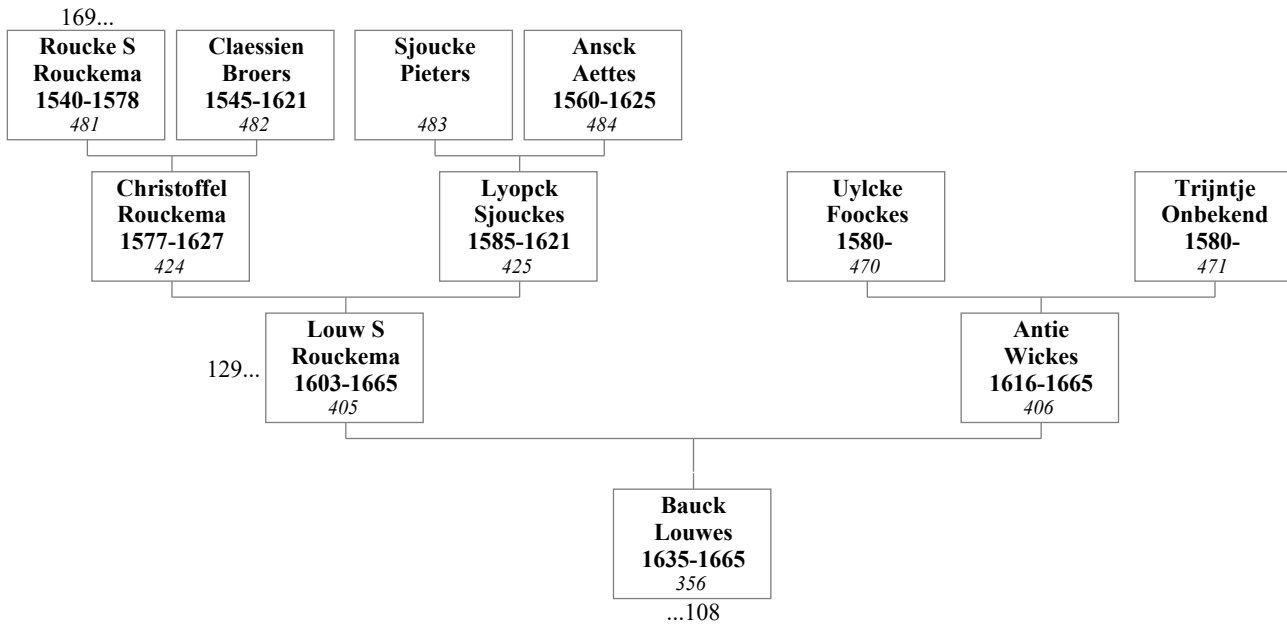

**127. Wytse Wybrens en Sibbel Sierks**

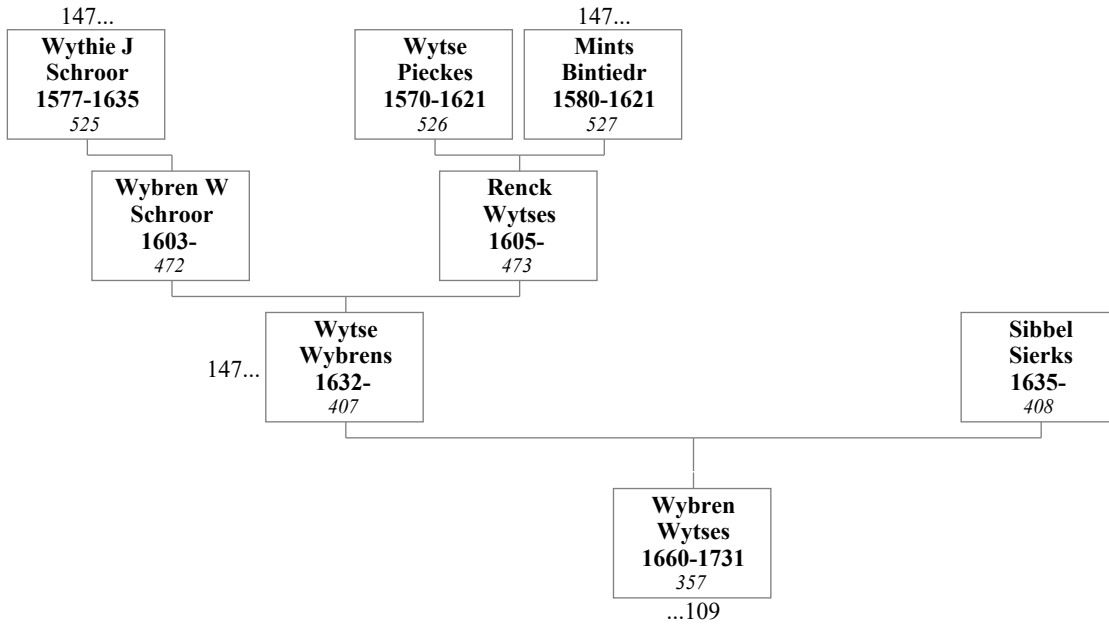

**128. Keimpe Sipkes Ennema en Jantje Oeges Hansma**

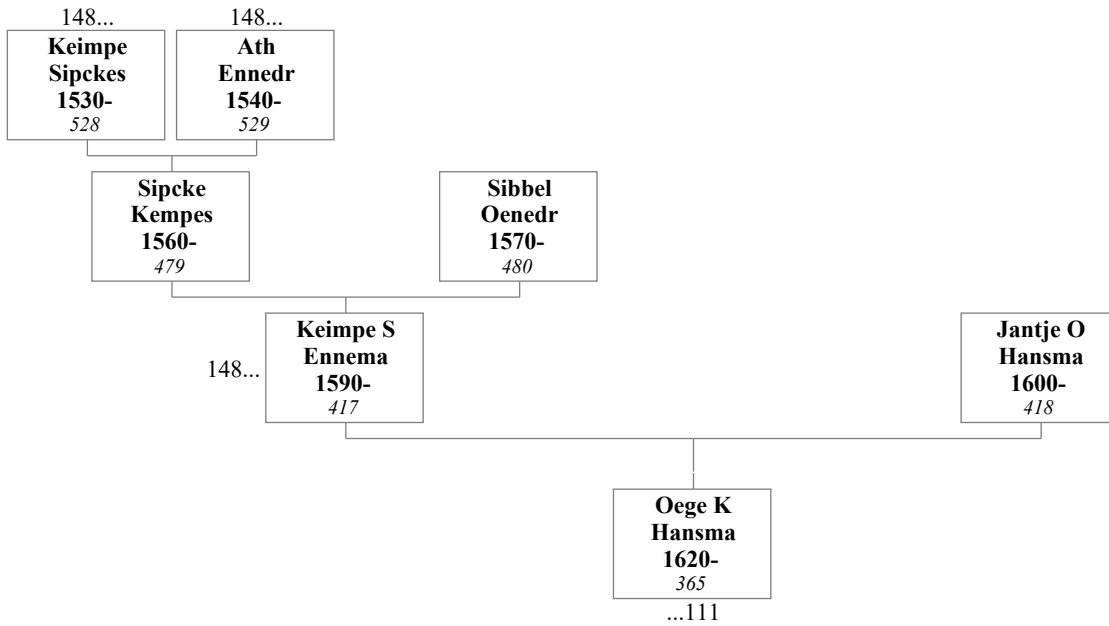

**129. Christoffel Rouckema en Lyopck Sjouckes**

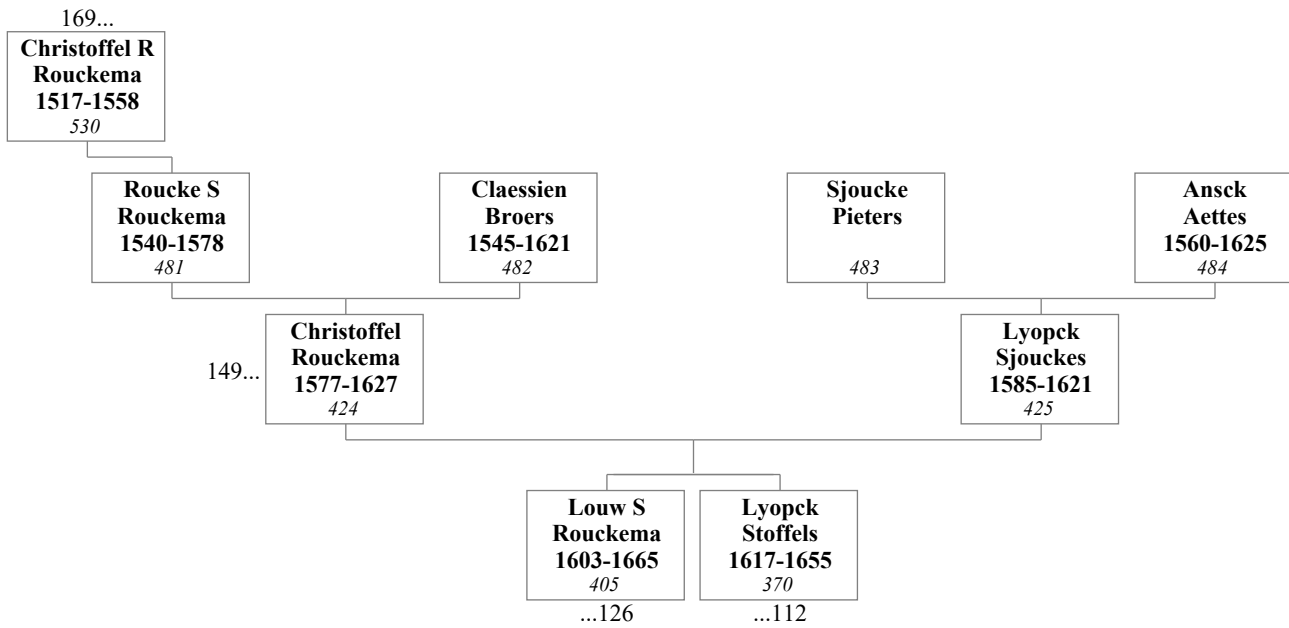

**130. Jelle Reyners en Hylck Piers Broersma**

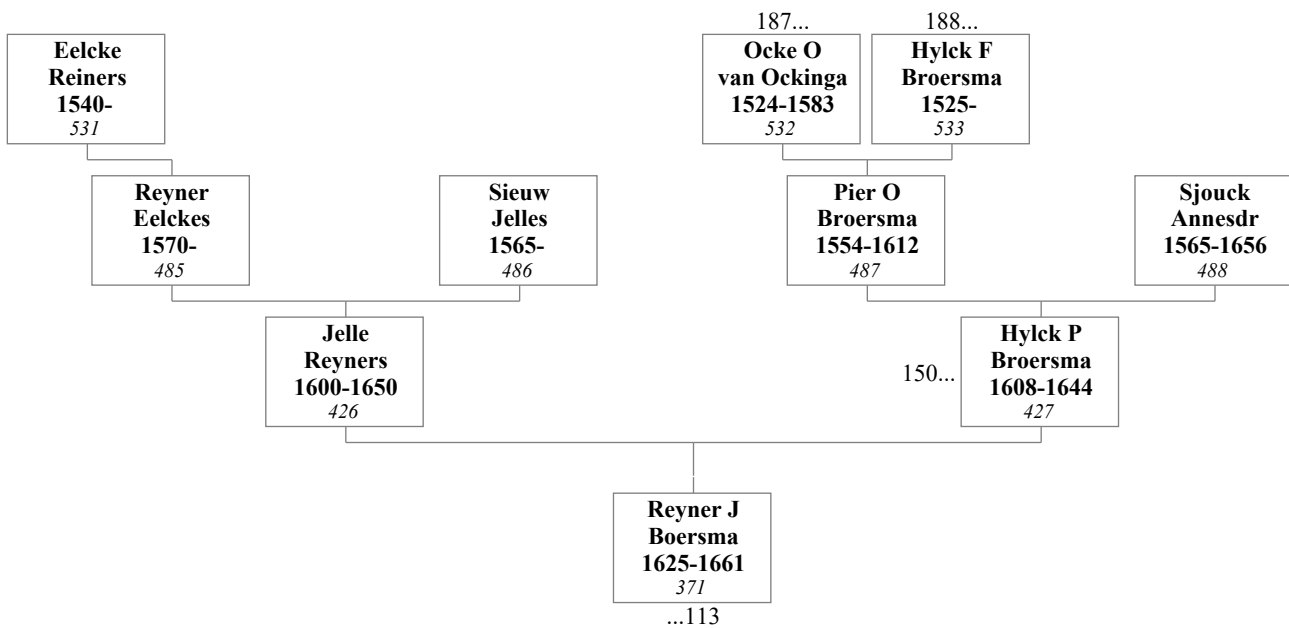

**131. Fedde Aebeles**

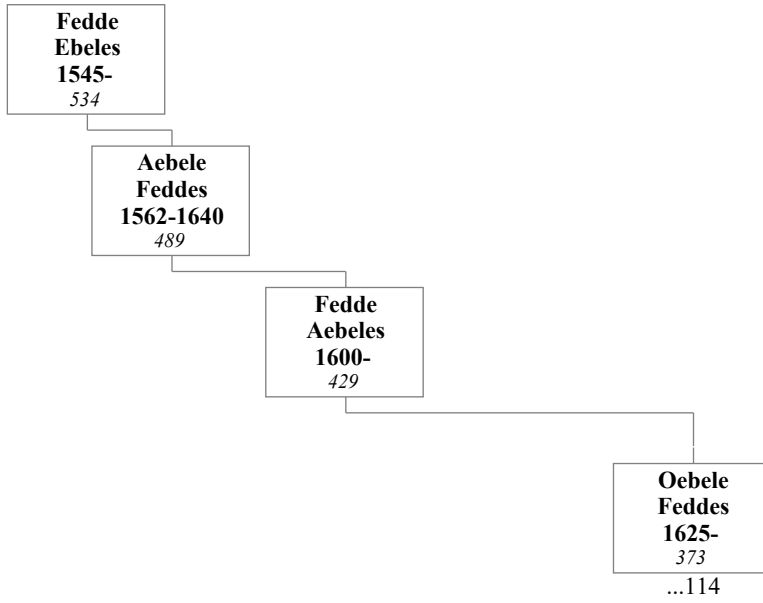

**132. Melle Upckes en Haeck Ypedr**

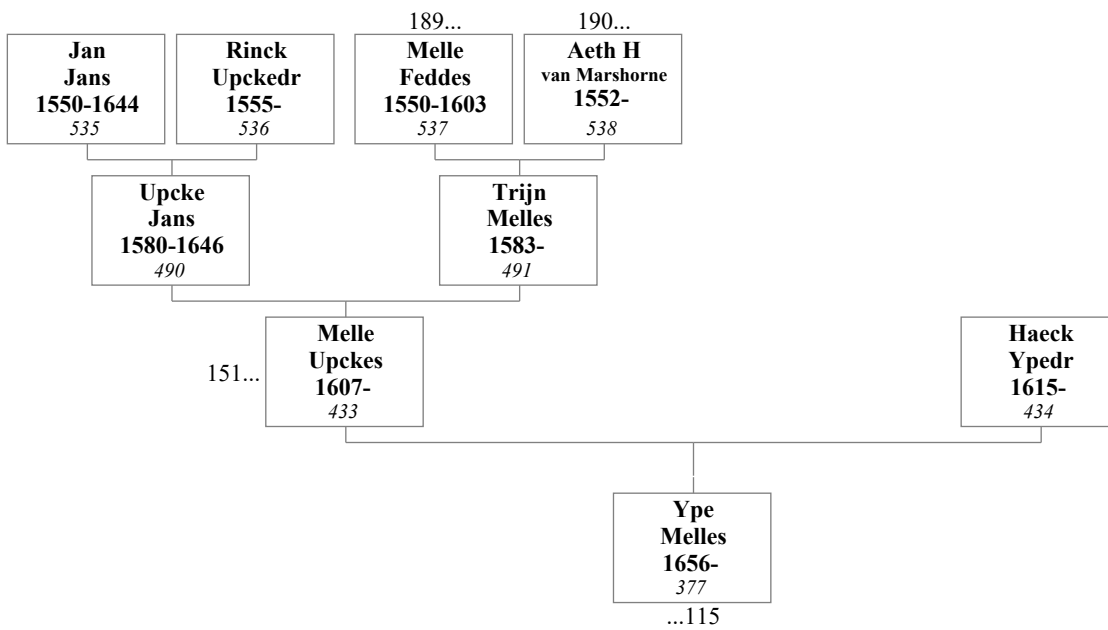

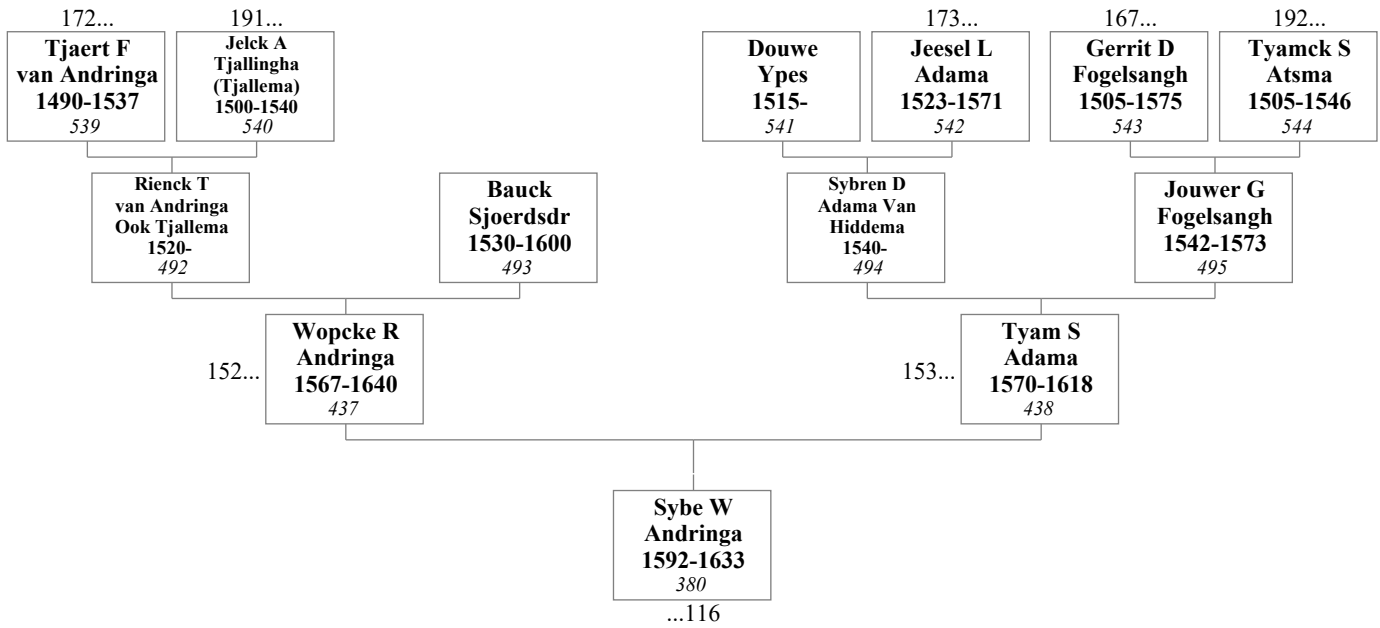
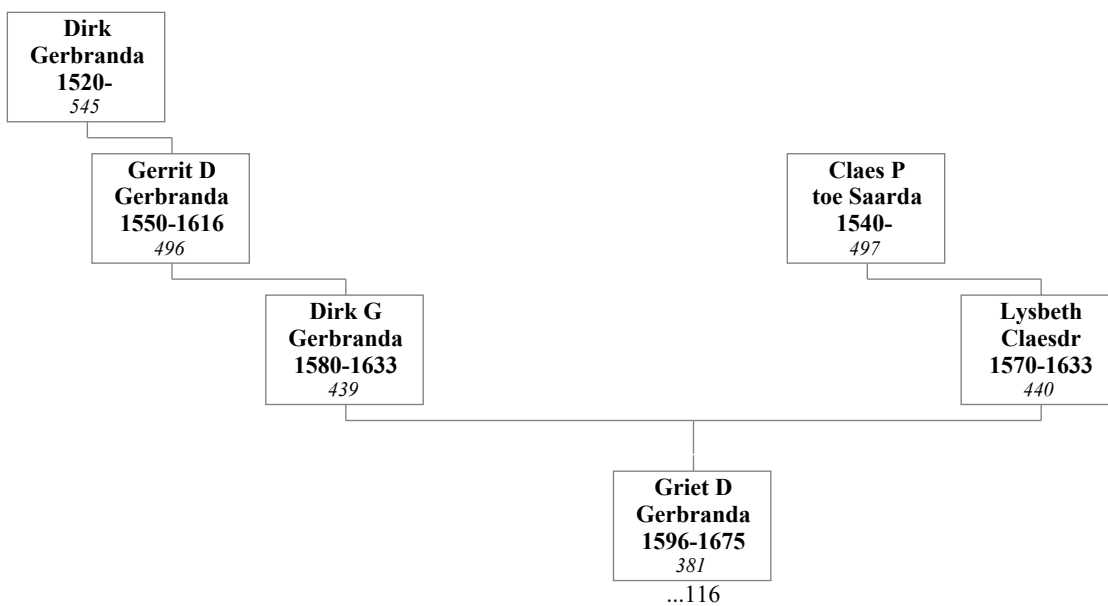
**133. Wopcke Rienx Andringa en Tyam Sybrens Adama****134. Dirk Gerrits Gerbranda en Lysbeth Claesdr**

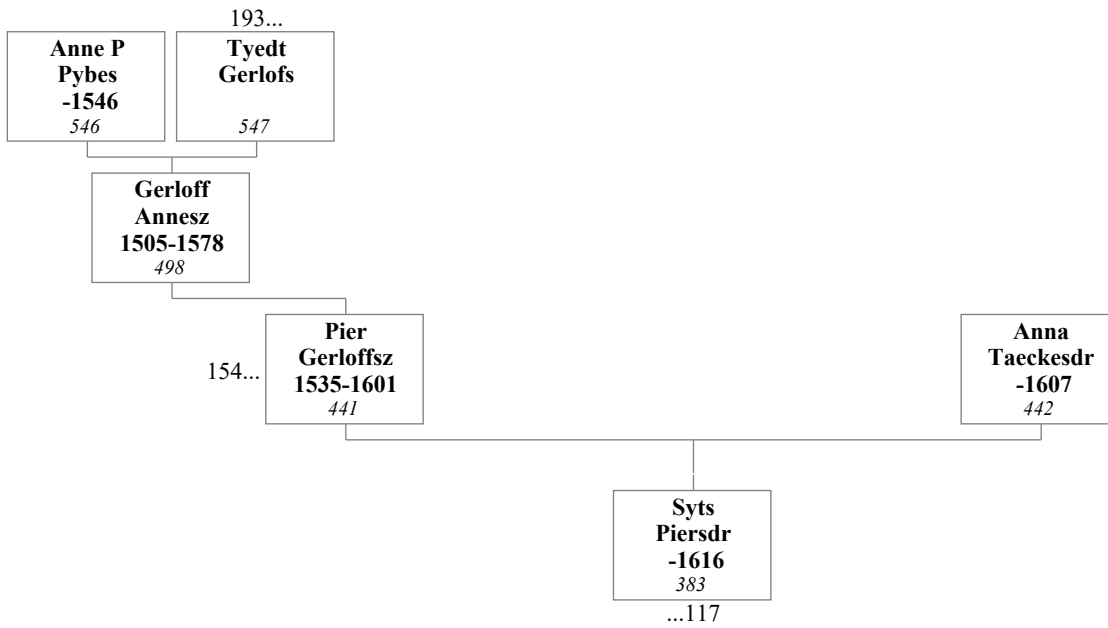
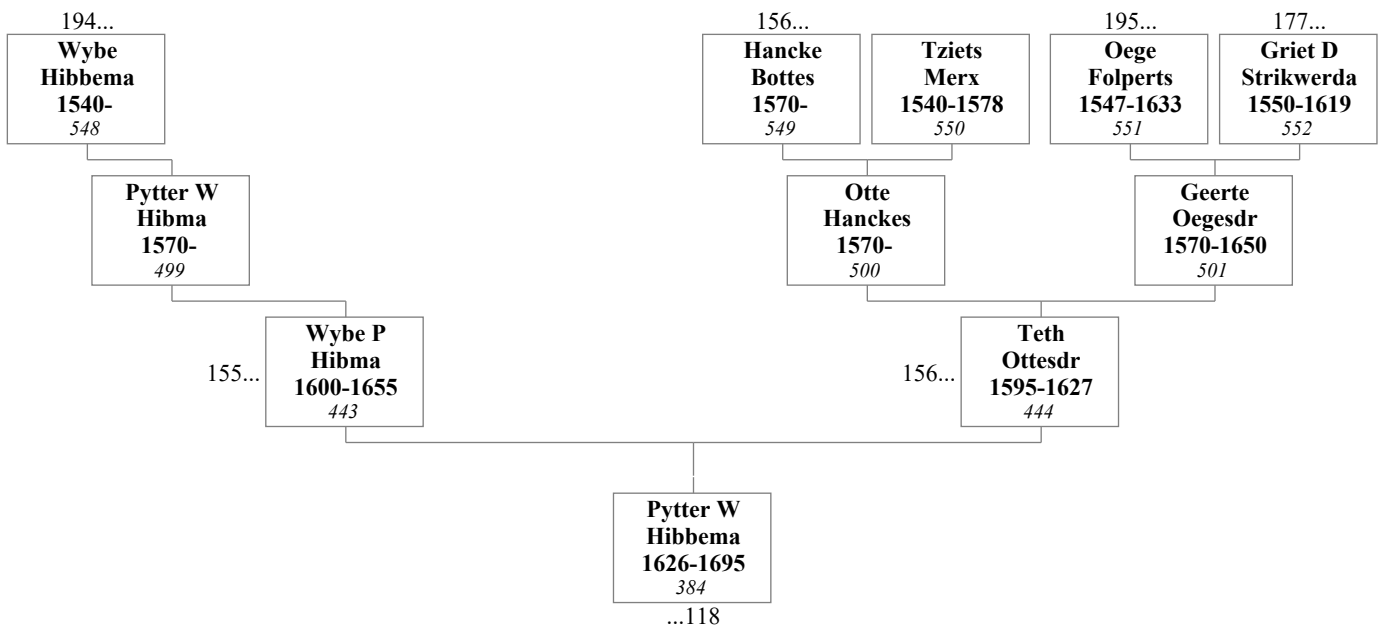
**135. Pier Gerloffsz en Anna Taeckesdr****136. Wybe Pytters Hibma en Teth Ottesdr**

**137. Upt Jouckesz en Sepck Abbesdr Donia**

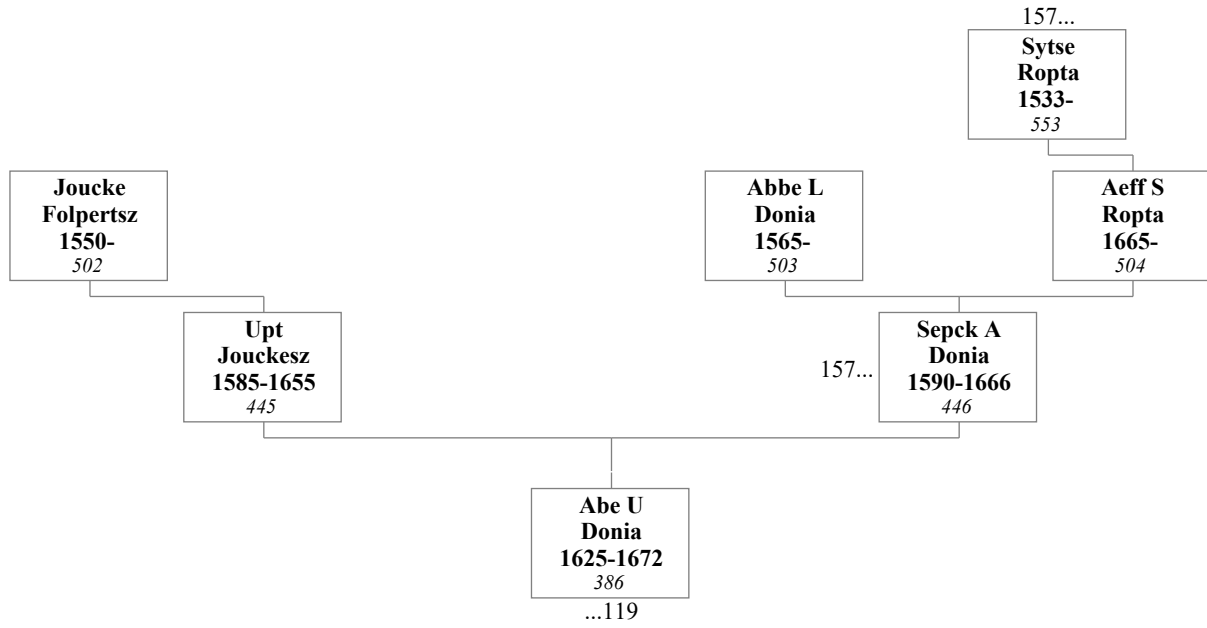

**138. Folckert Boersma**

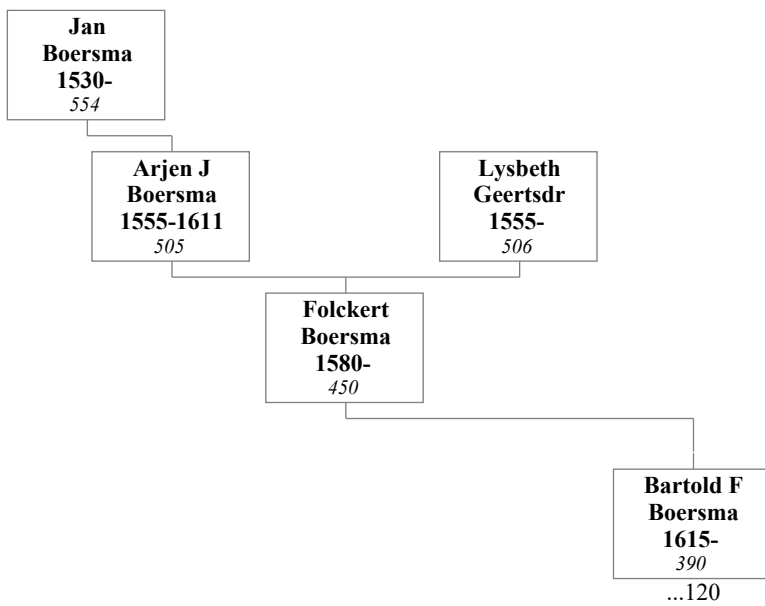

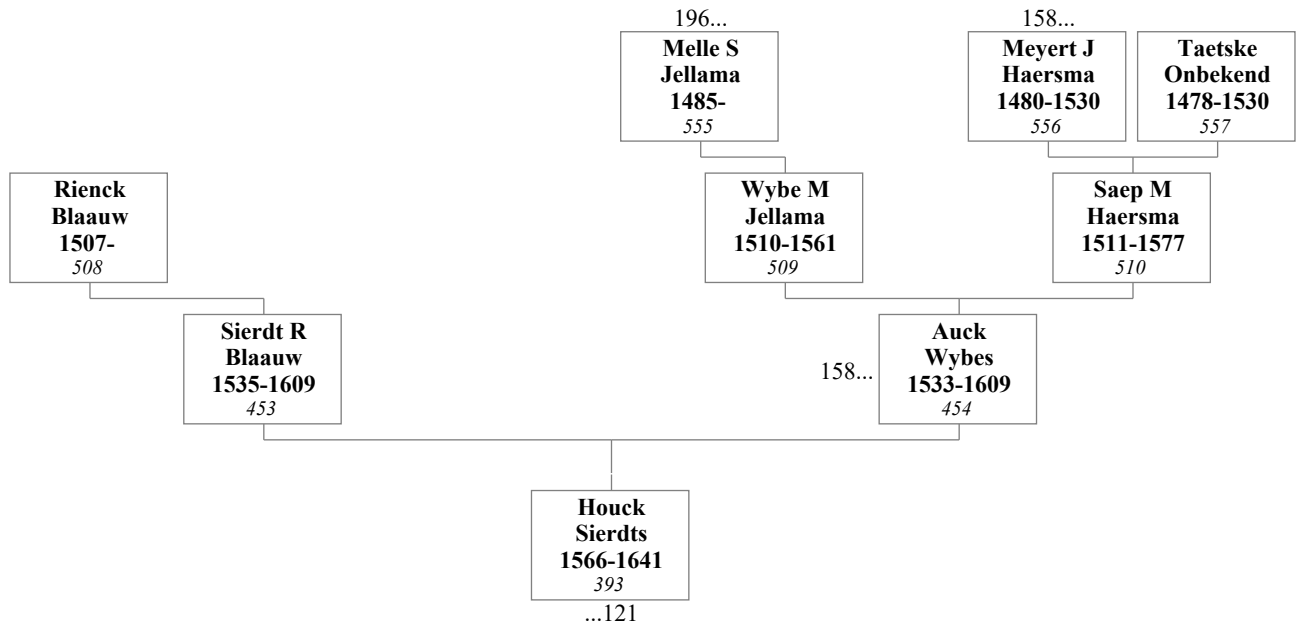
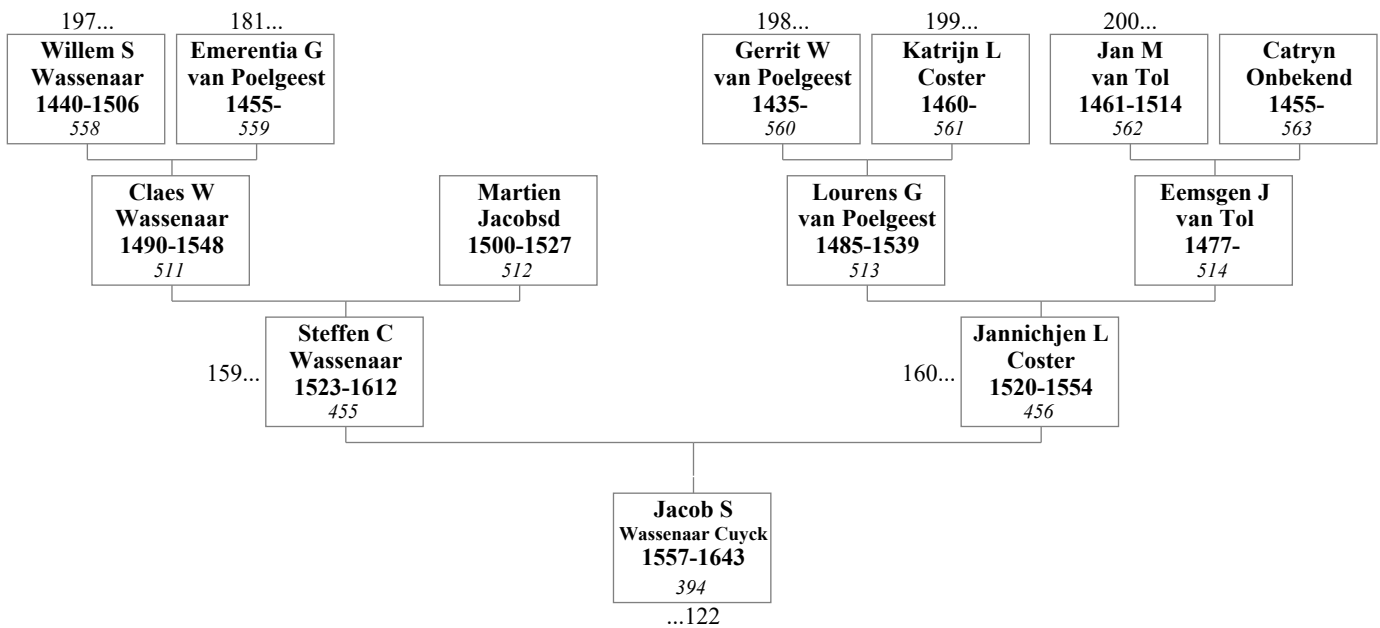
**139. Sierdt Riencksz Blaauw en Auck Wybes****140. Steffen Claeses Wassenaar en Jannichjen Lourens Coster**

**141. Arrien Jans Scheyff en Marrichje Arriensdr Cuyck**

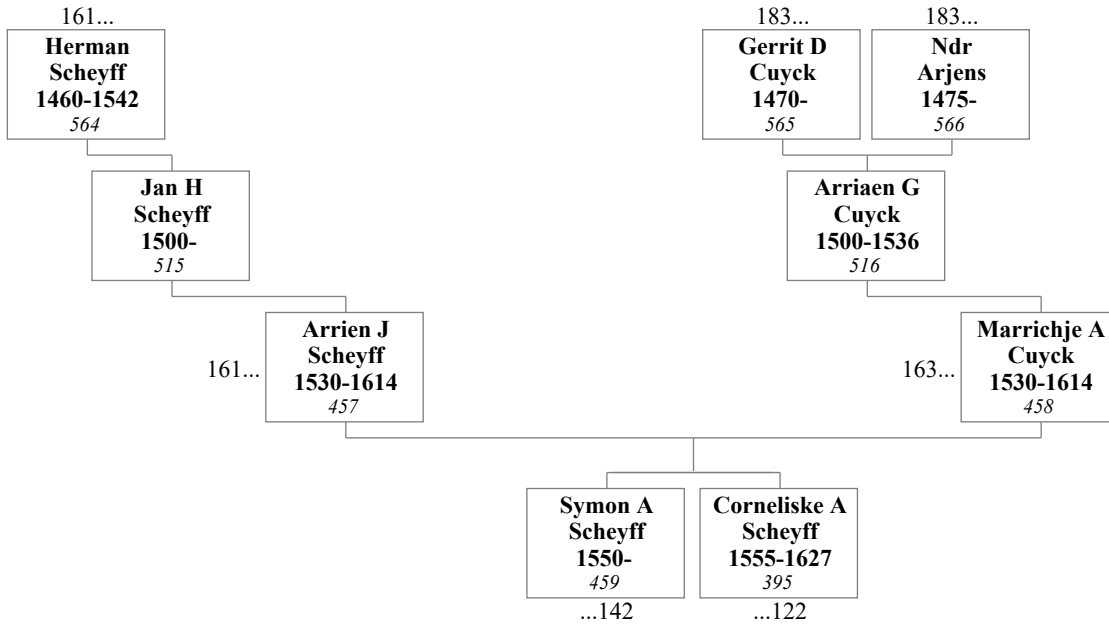

**142. Symon Arriens Scheyff en Ndr (SLM) van Ysselmonde**

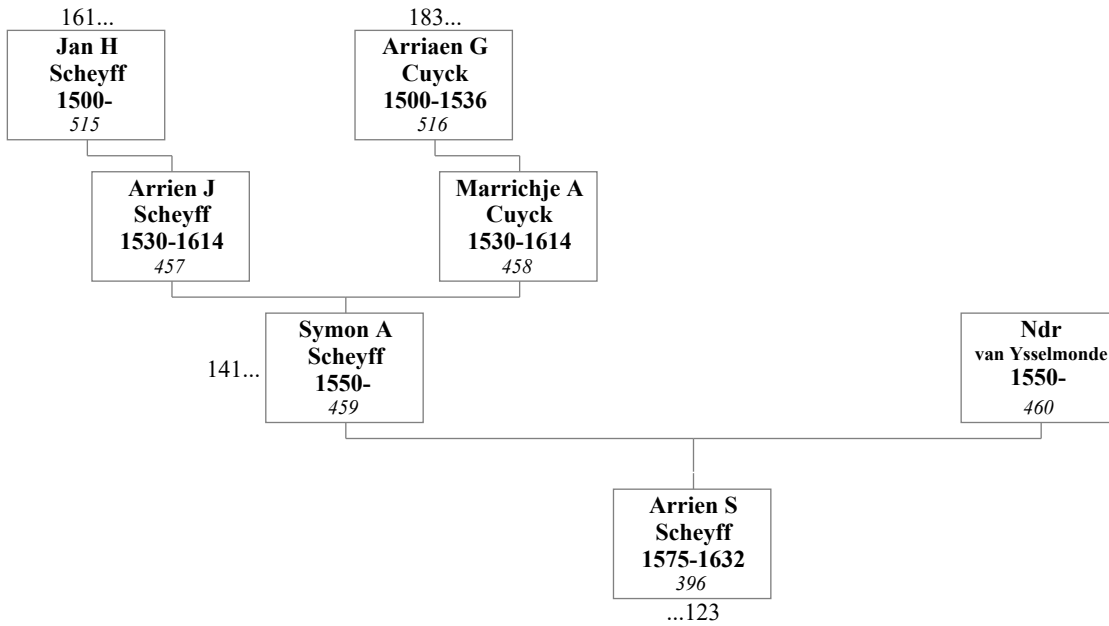

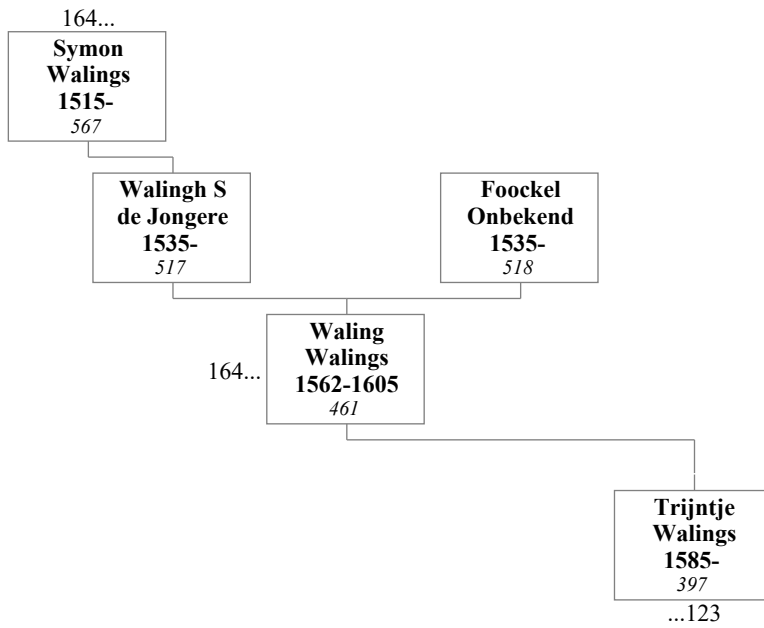
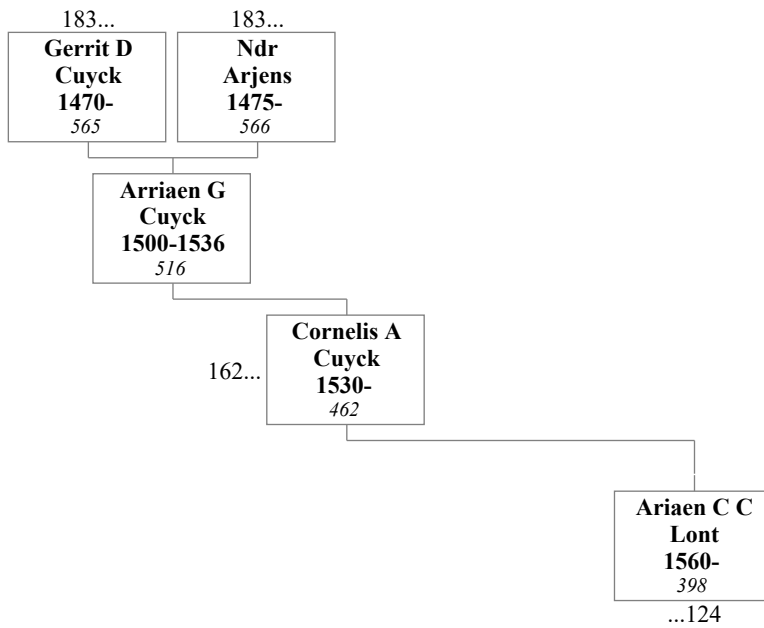
**143. Waling Walings****144. Cornelis Adriaens Cuyck**

**145. Wopke Douwes Wygara en Jouwer Dyercks Fogelsangh**

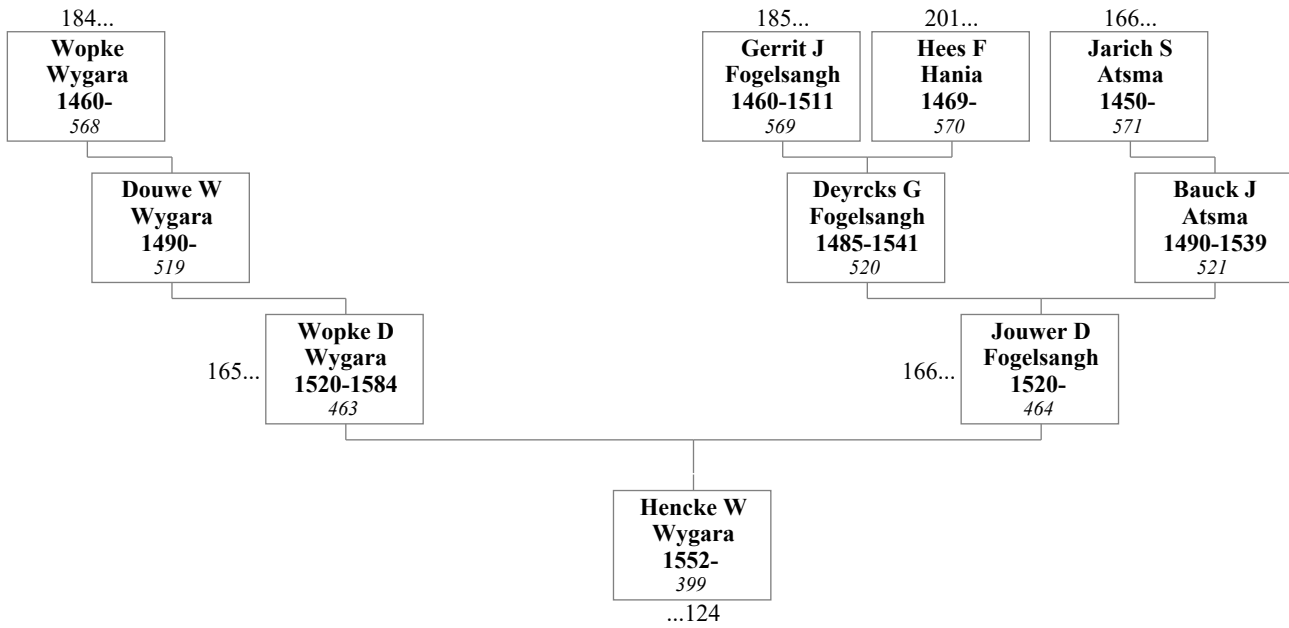

**146. Gerben Thonisz en Henrickie Stevensdr**

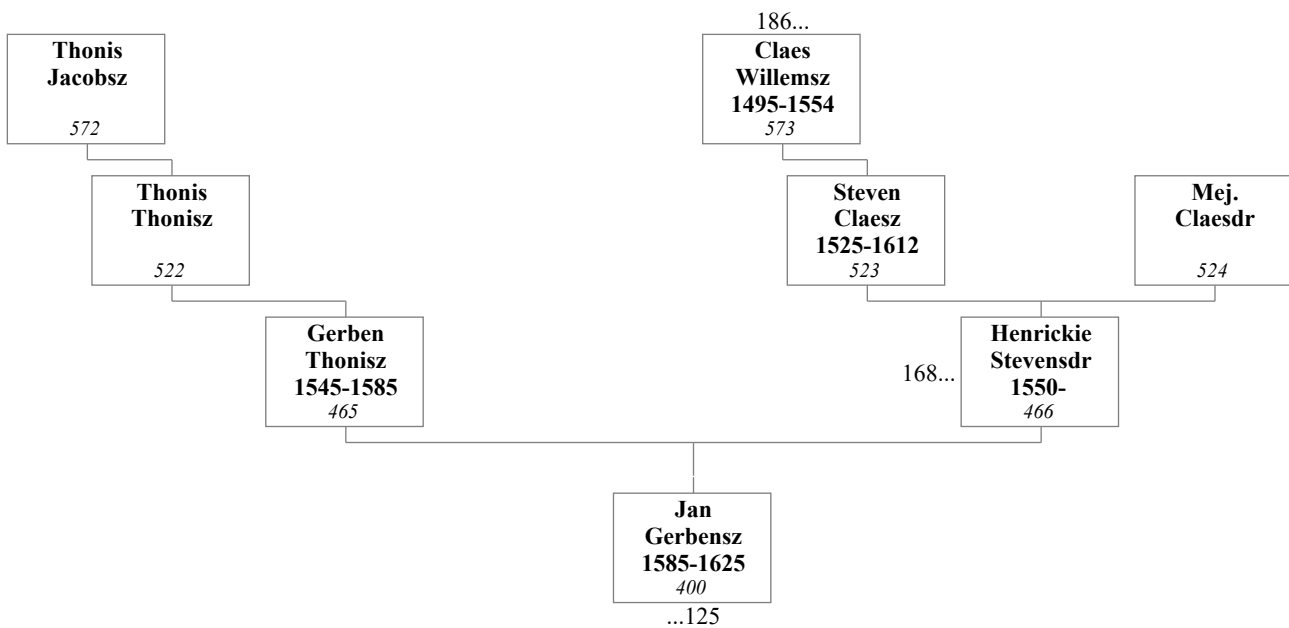

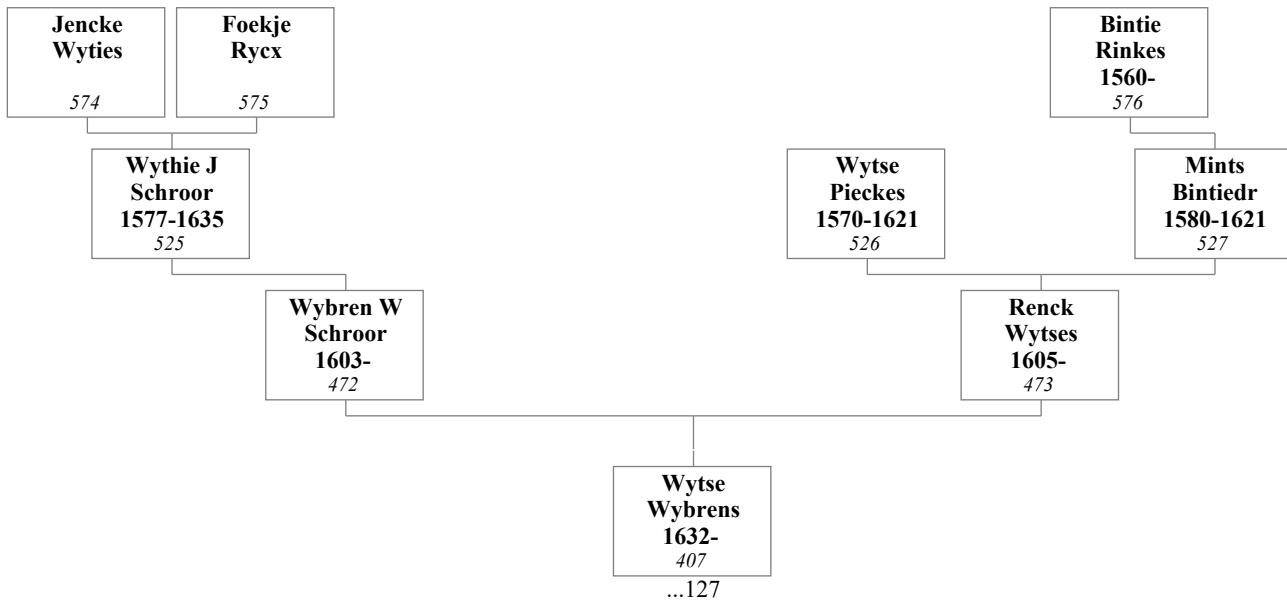
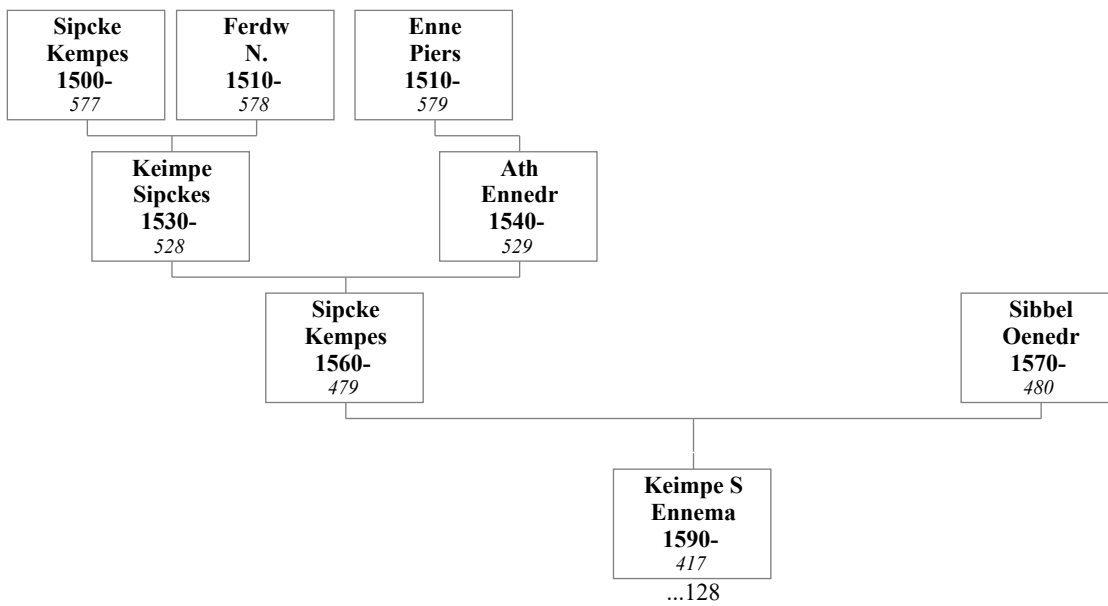
**147. Wybren Wytjes Schroom en Renck Wytjes****148. Sipcke Kempes en Sibbel Oenedr**

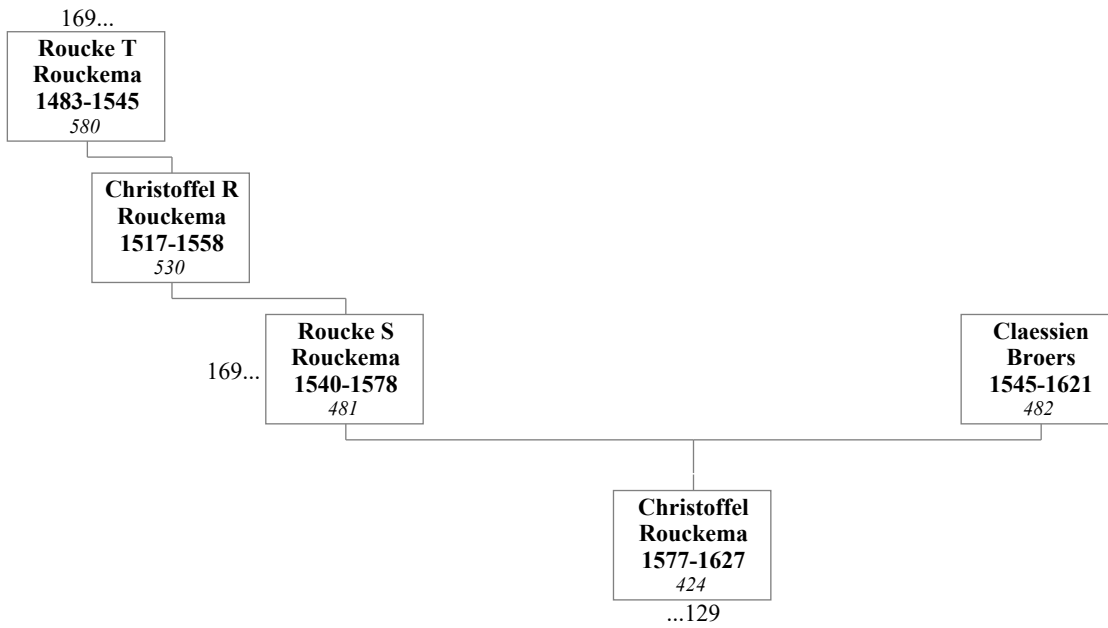
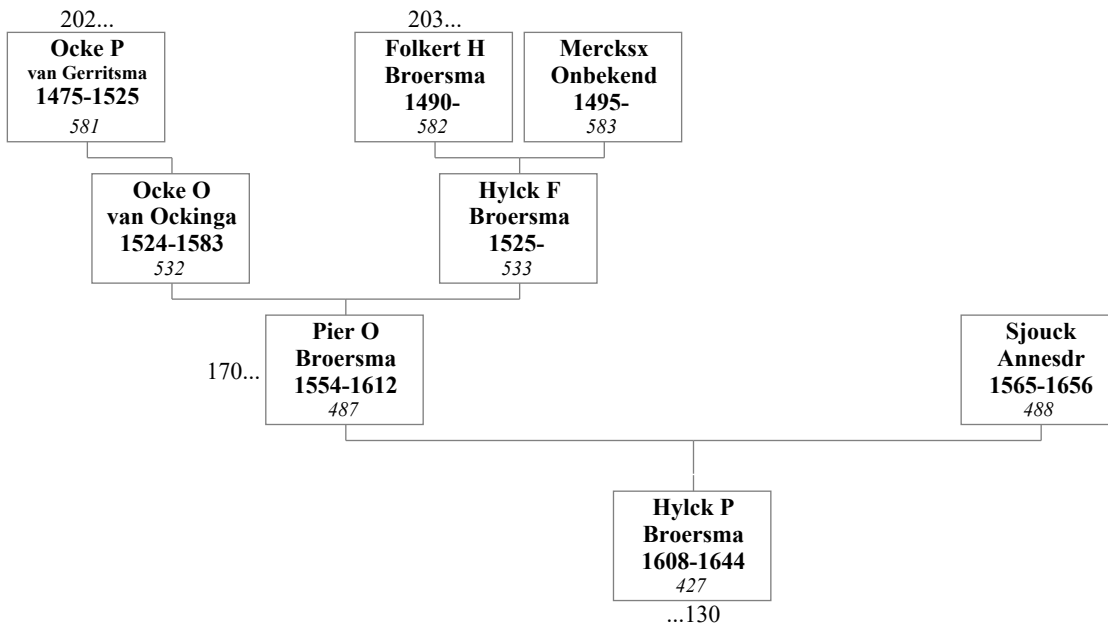
**149. Roucke Stoffelsz Rouckema en Claessien Broers****150. Pier Ockes Broersma en Sjouck Annesdr**

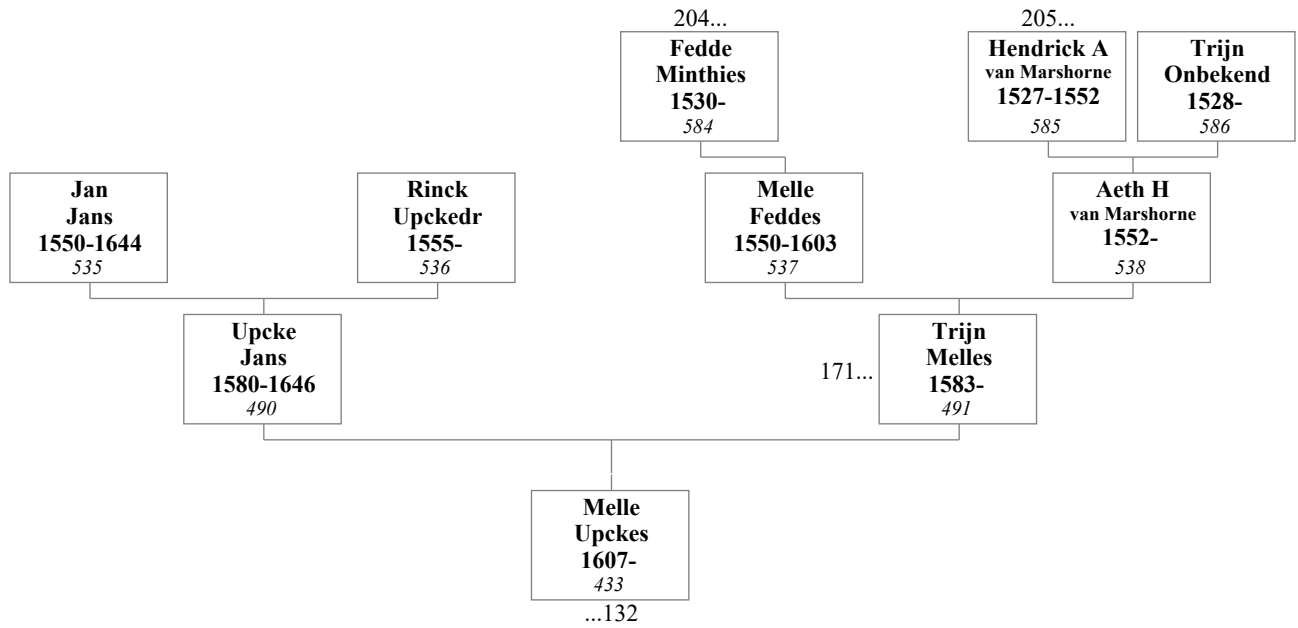
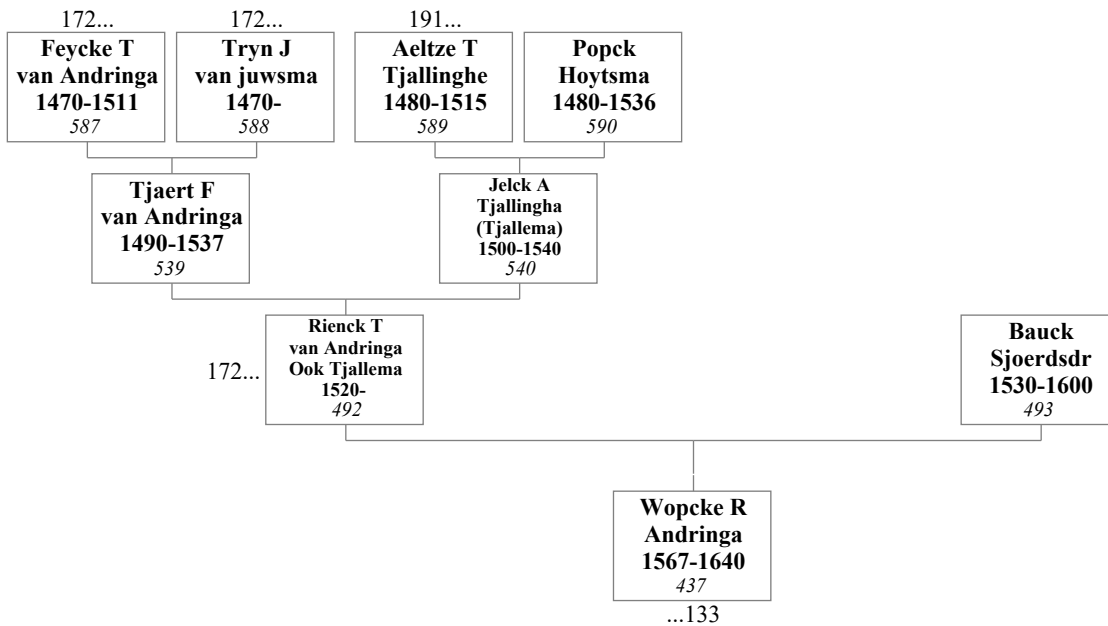
**151. Upcke Jans en Trijn Melles****152. Rienck Tjaerts van Andringa Ook Tjallema en Bauck Sjoerdsdr**

**153. Sybren Douwes Adama Van Hiddema en Jouwer Gerrytz Fogelsangh**

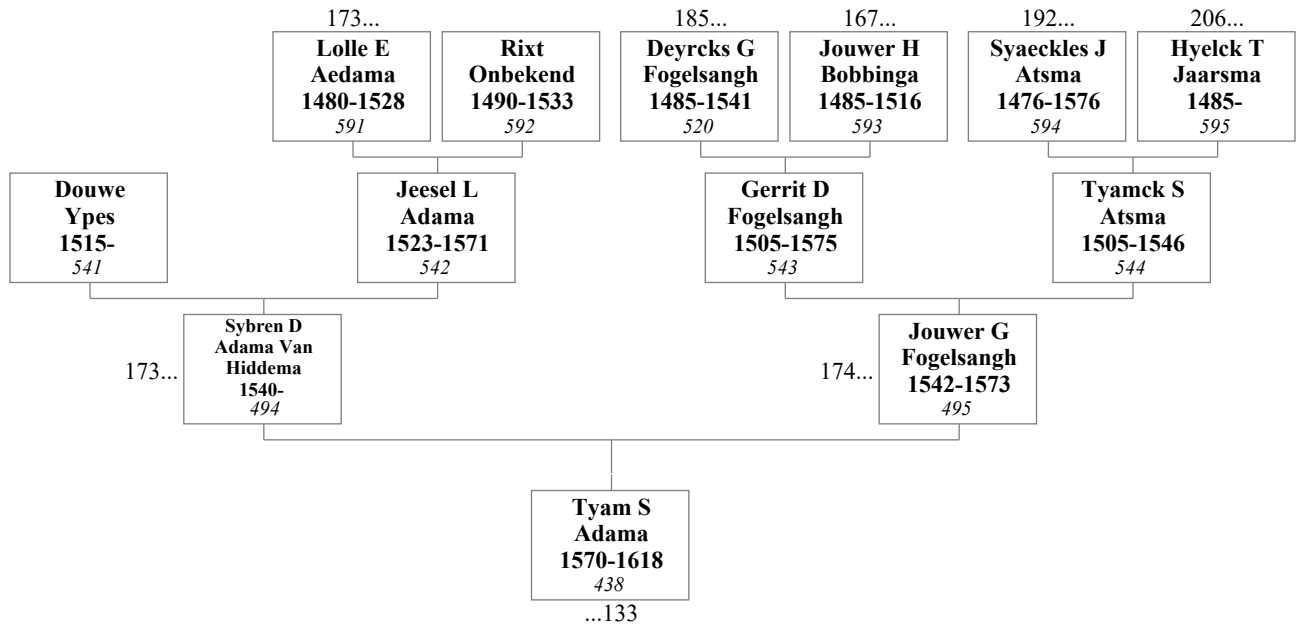

**154. Gerloff Annesz**

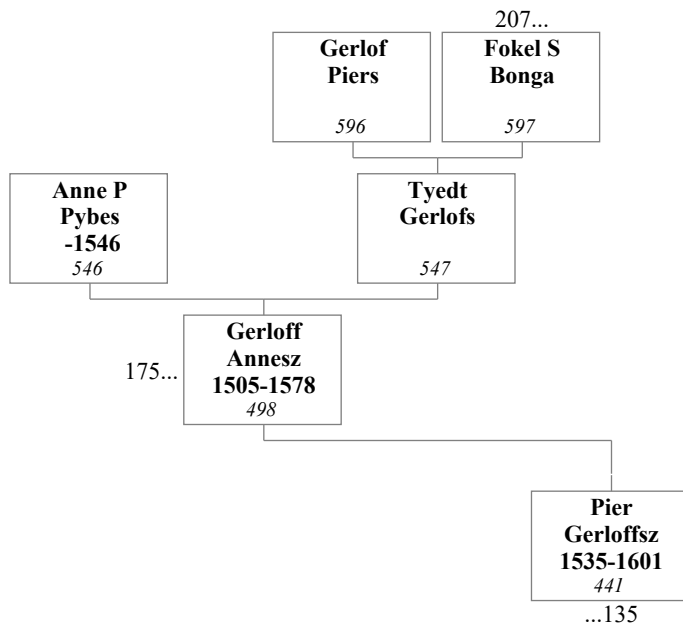

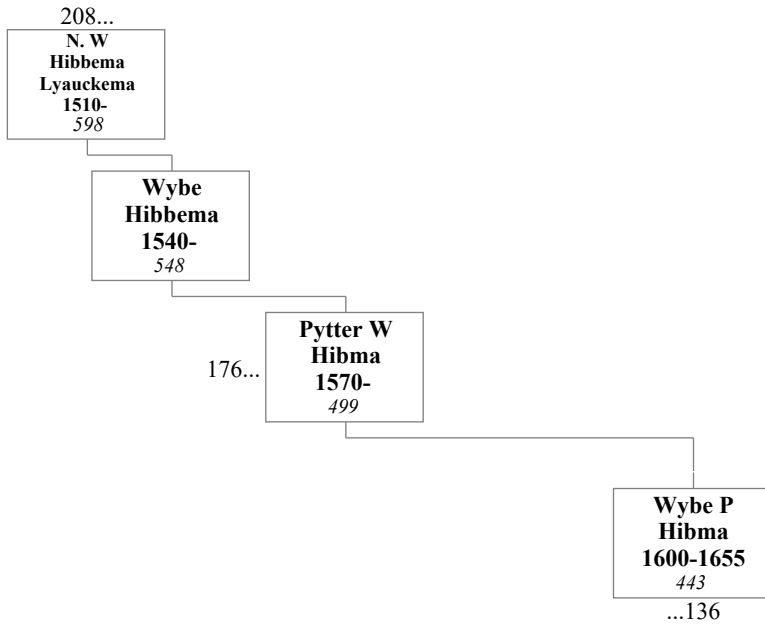
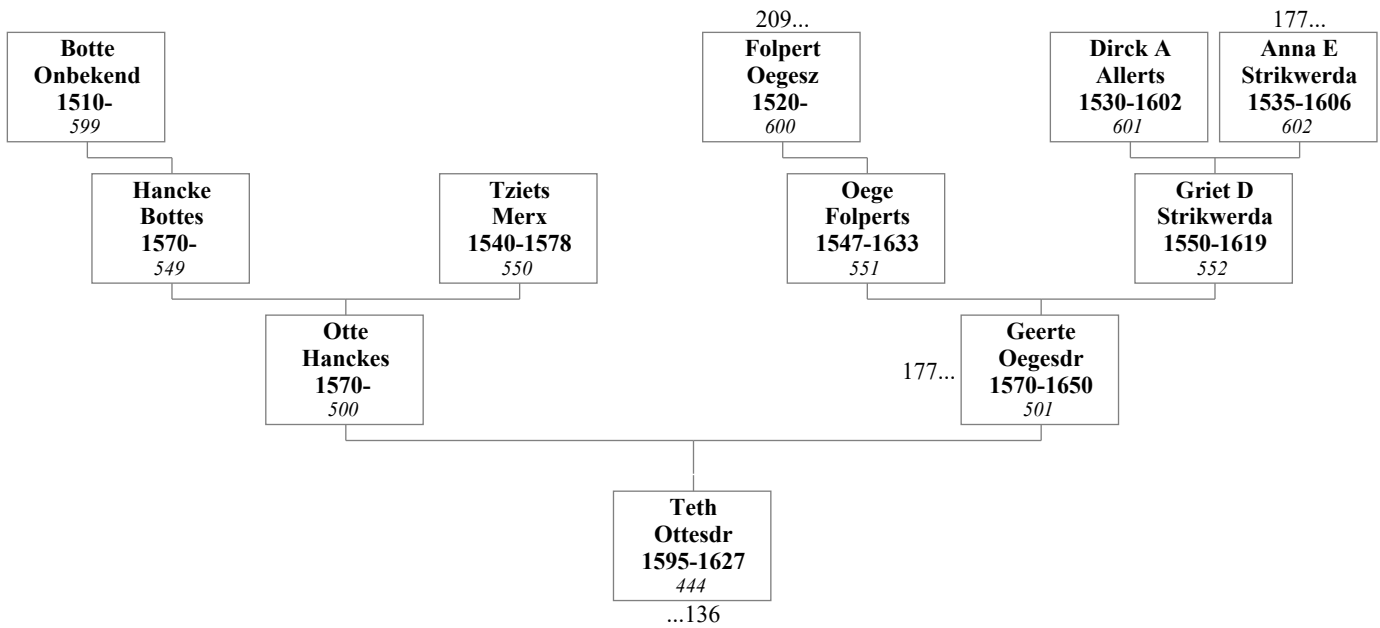
**155. Pytter Wybes Hibma****156. Otte Hanckes en Geerte Oegesdr**

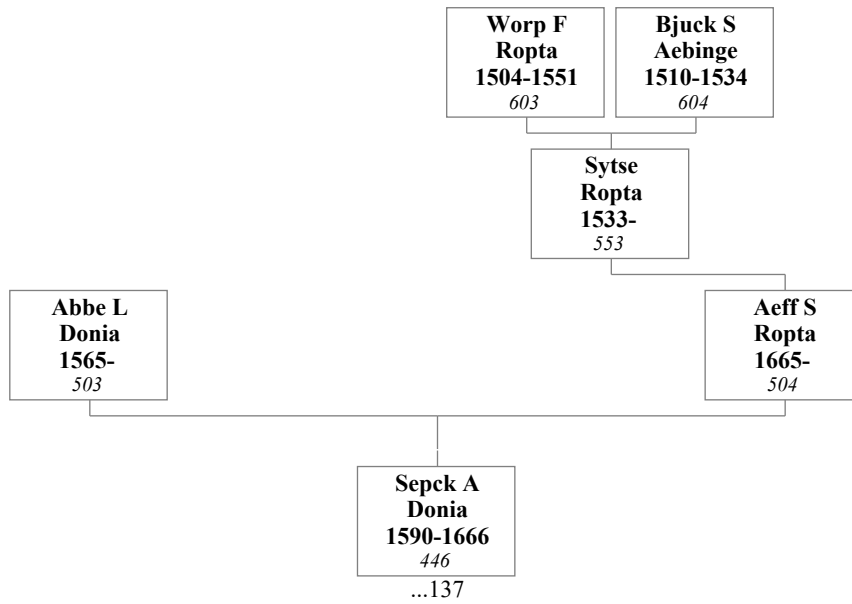
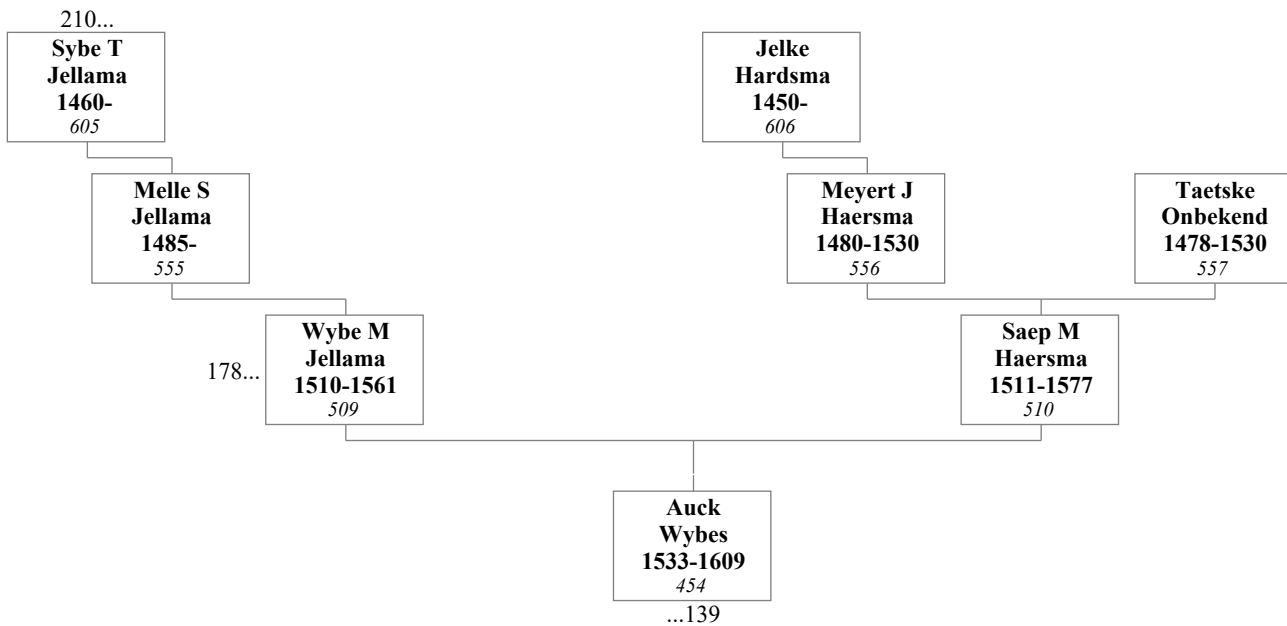
**157. Abbe Lolckes Donia en Aeff Sytyses Ropta****158. Wybe Melles Jellama en Saep Meyerts Haersma**

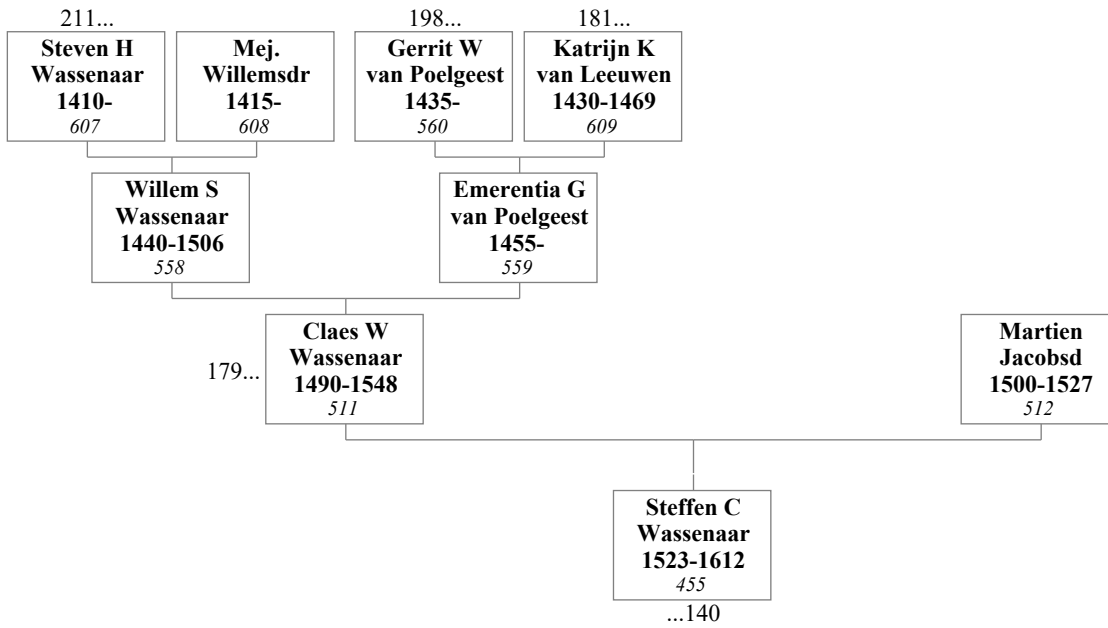
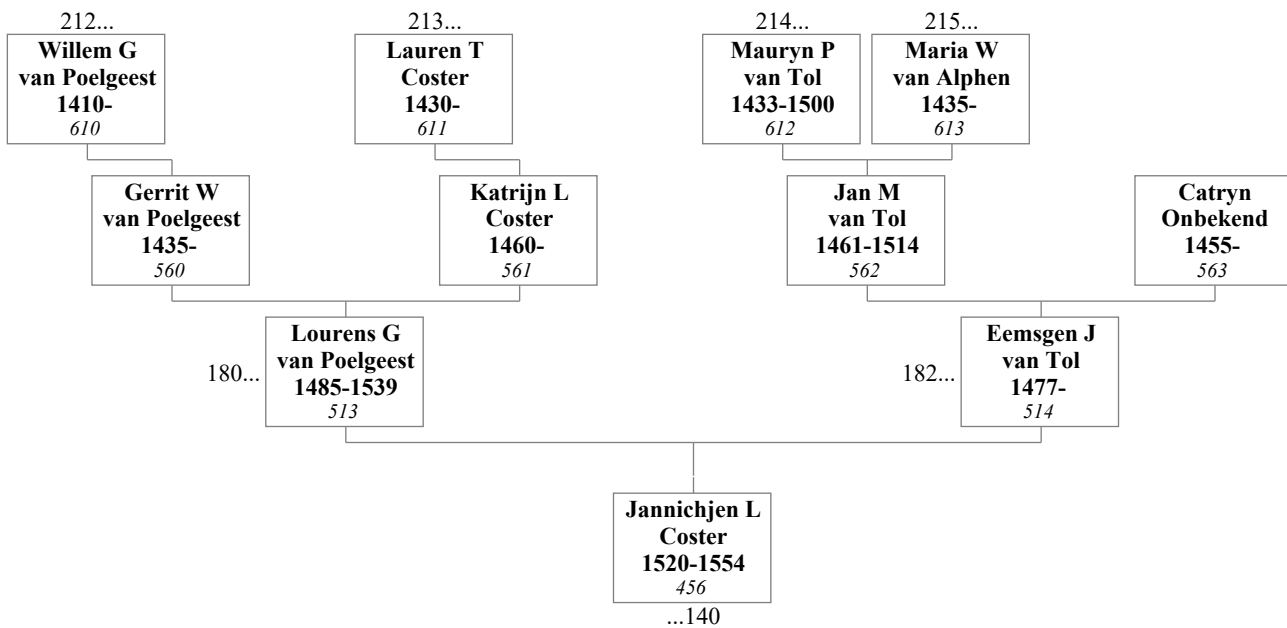
**159. Claes Willems Wassenaar en Martien Jacobsd****160. Lourens Gerrits (Coster) van Poelgeest en Eemsgen Jan-Maurijns van Tol**

**161. Jan Hermans Scheyff**

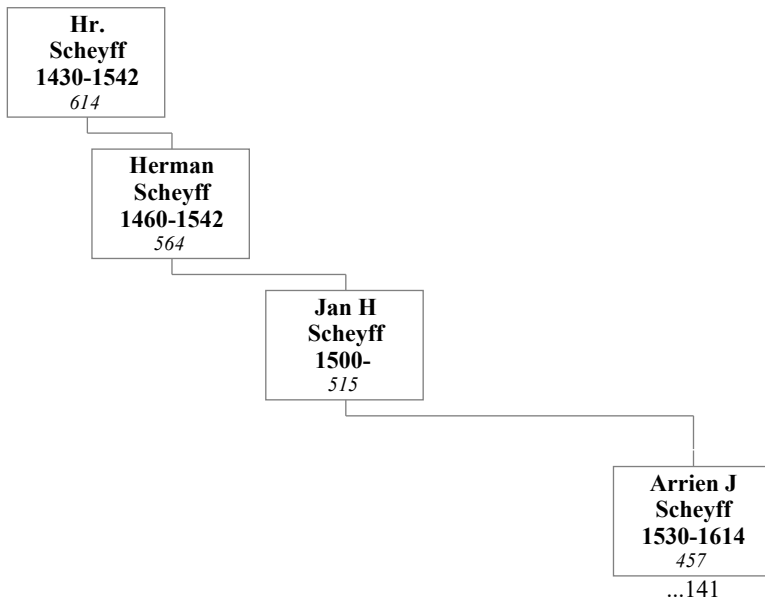

**162. Arriaen Gerrits Cuyck**

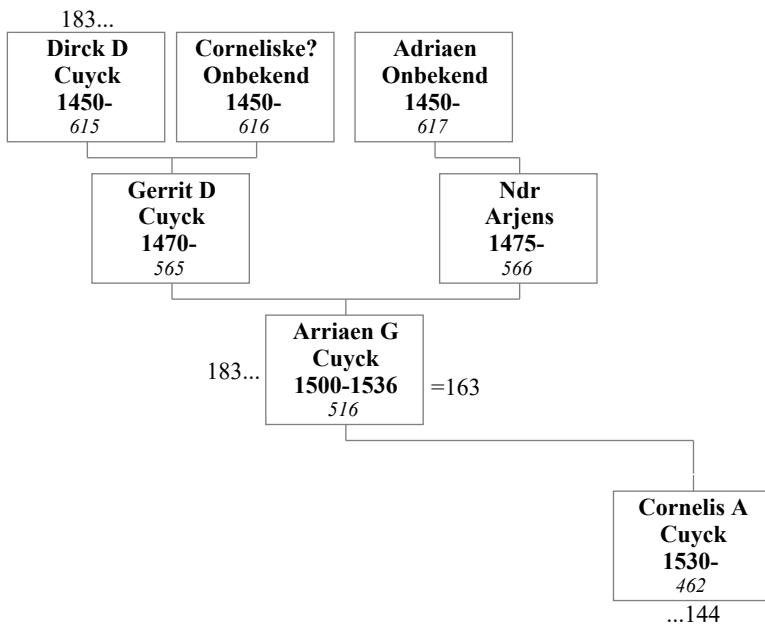

**163. Arriaen Gerrits Cuyck**

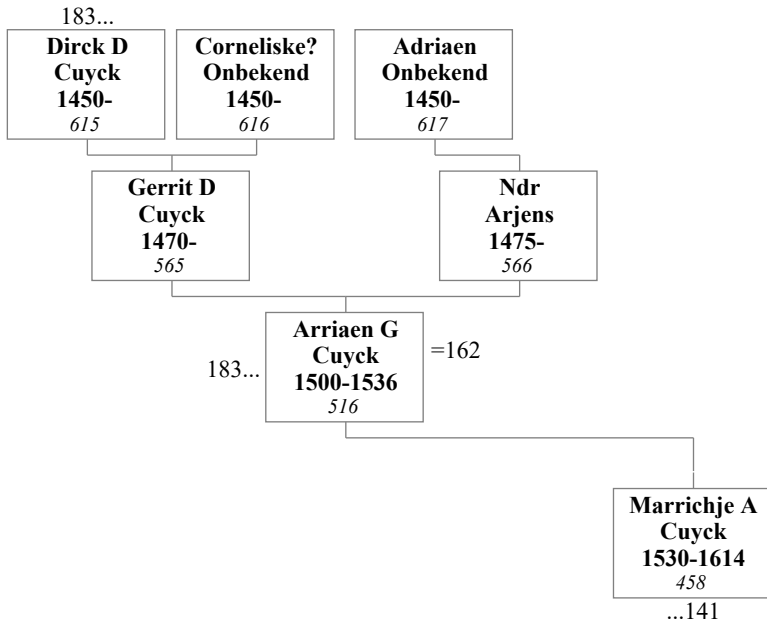

**164. Walingh Symons de Jongere en Foockel Onbekend**

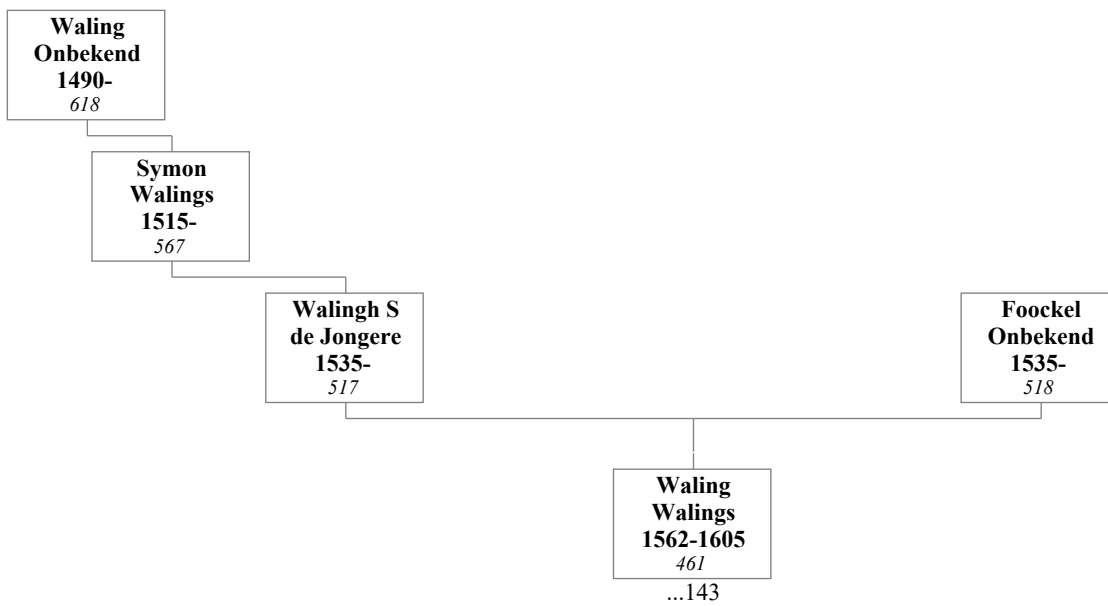

**165. Douwe Wopkes Wygara**

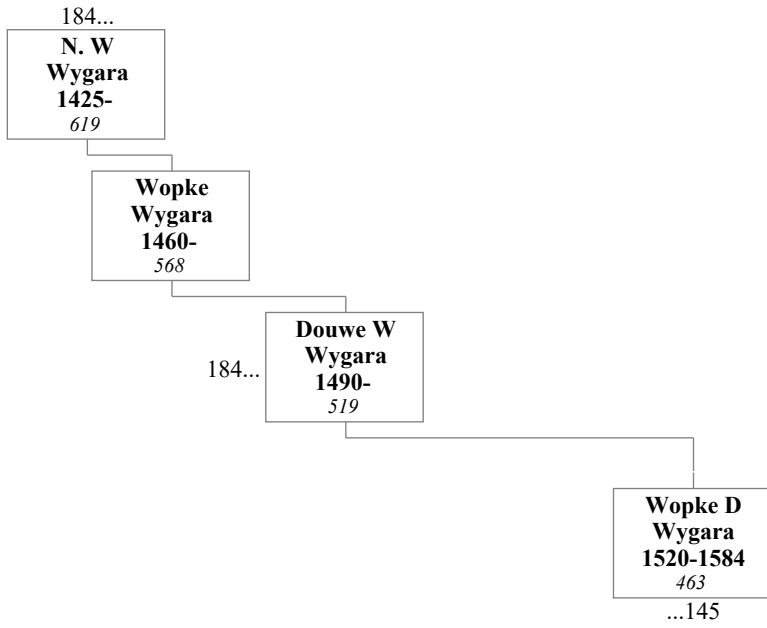

**166. Deyrcks Gerritsz Fogelsangh en Bauck Jarichsdr Atsma**

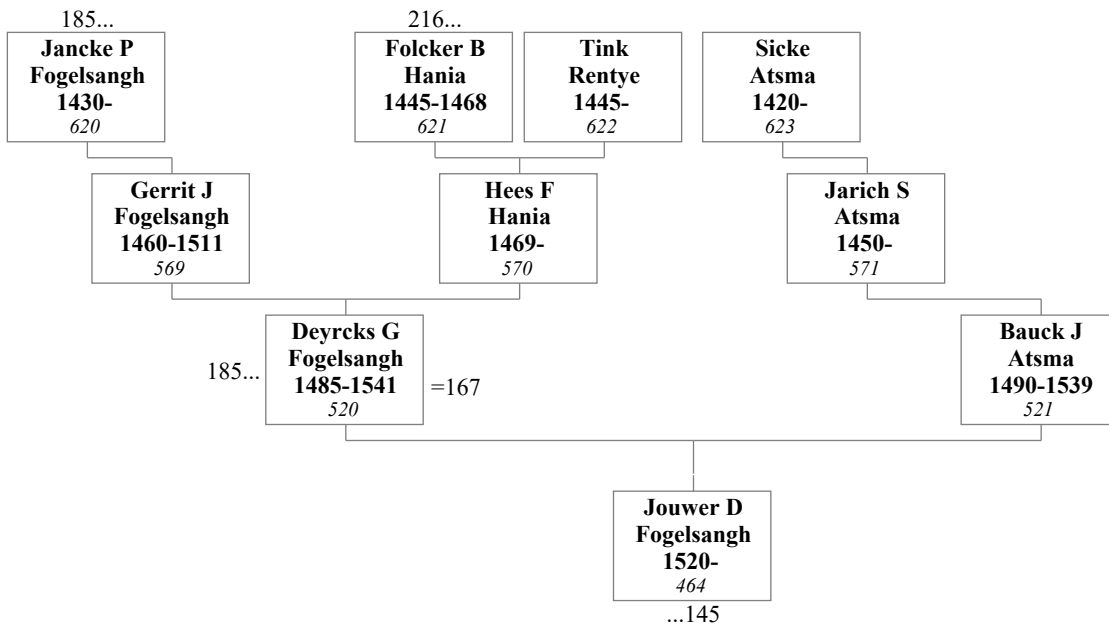

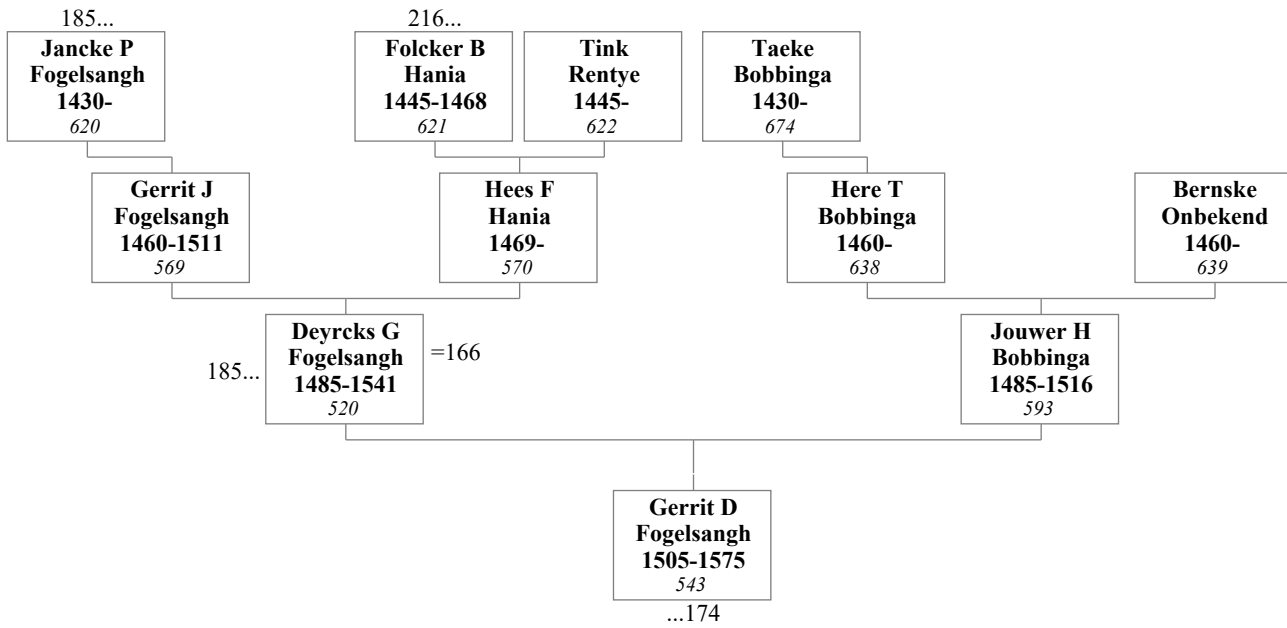
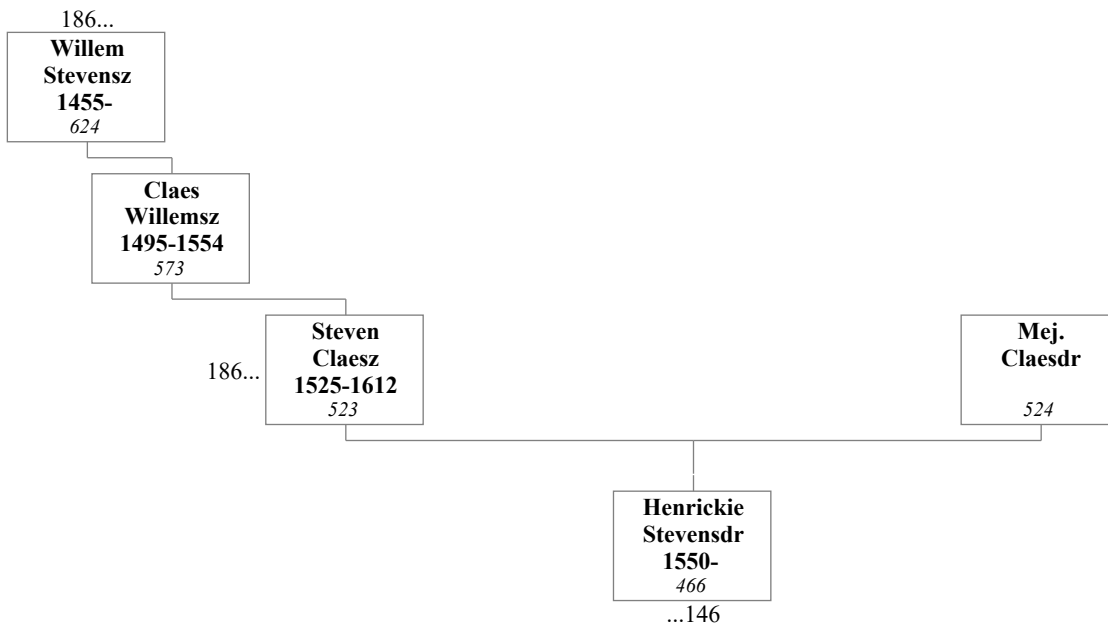
**167. Deyrcks Gerritsz Fogelsangh en Jouwer Heresdr (Joucke) Bobbinga****168. Steven Claesz en Mej. Claesdr**

**169. Christoffel Rouckes Rouckema**

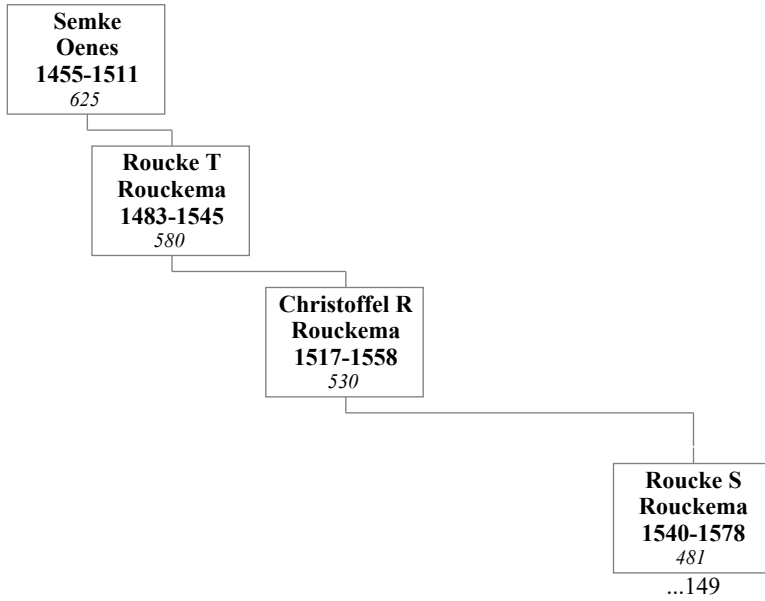

**170. Ocke Ockes van Ockinga en Hylck Folckerts Broersma**

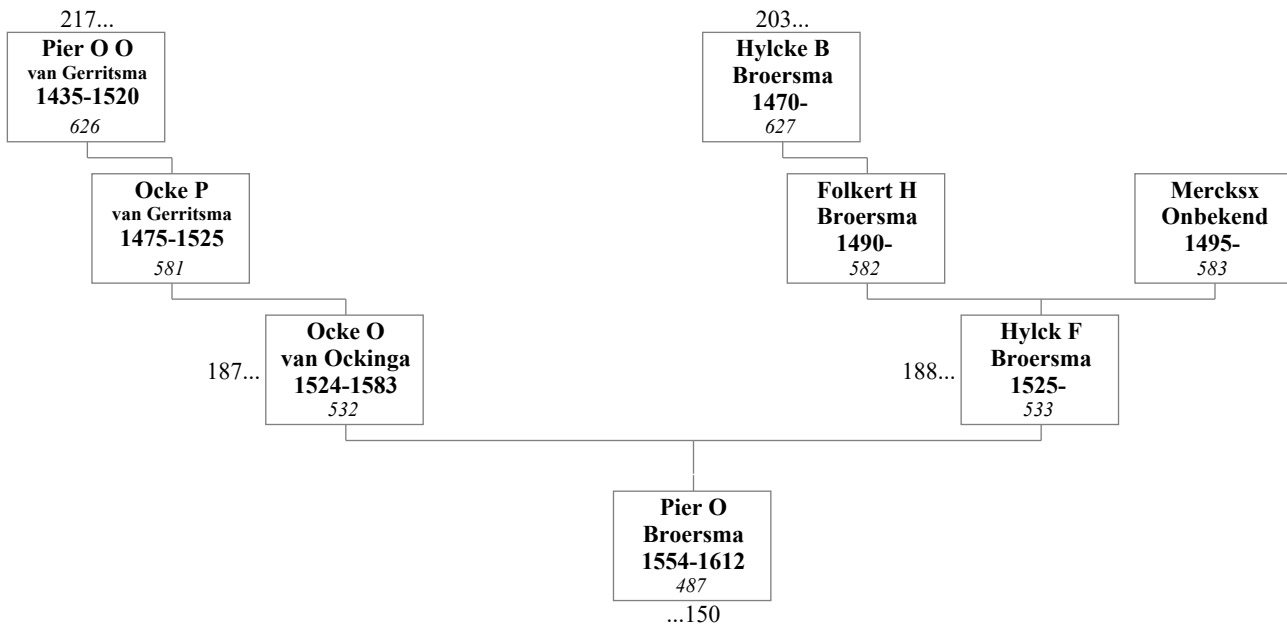

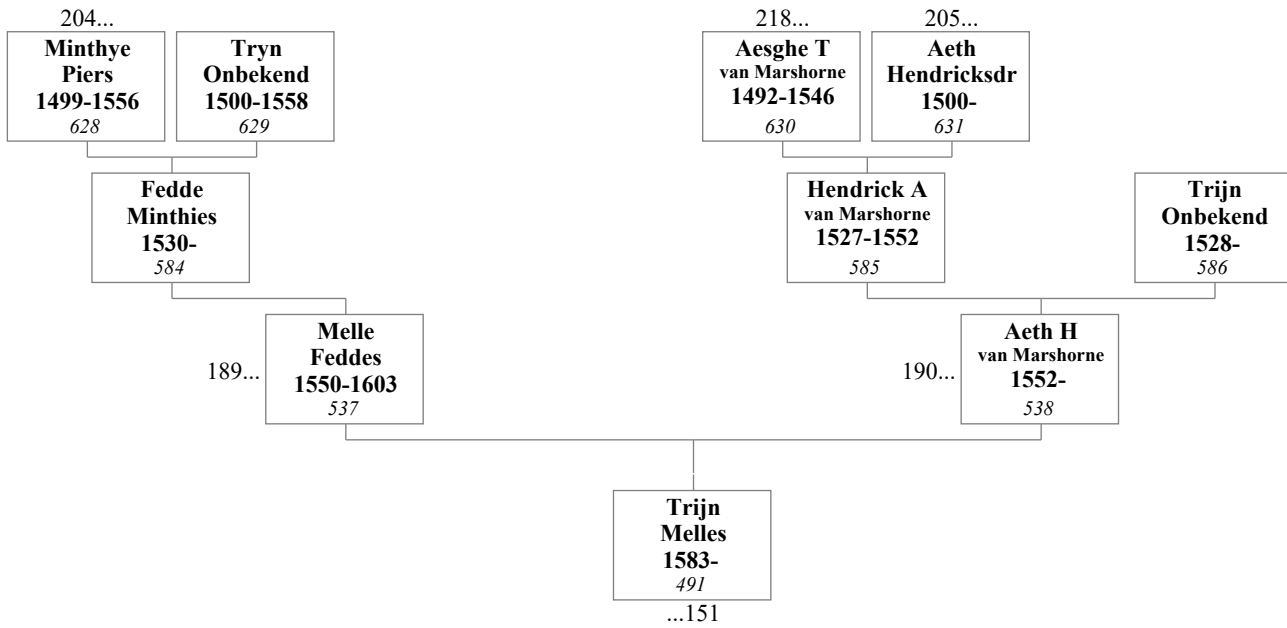
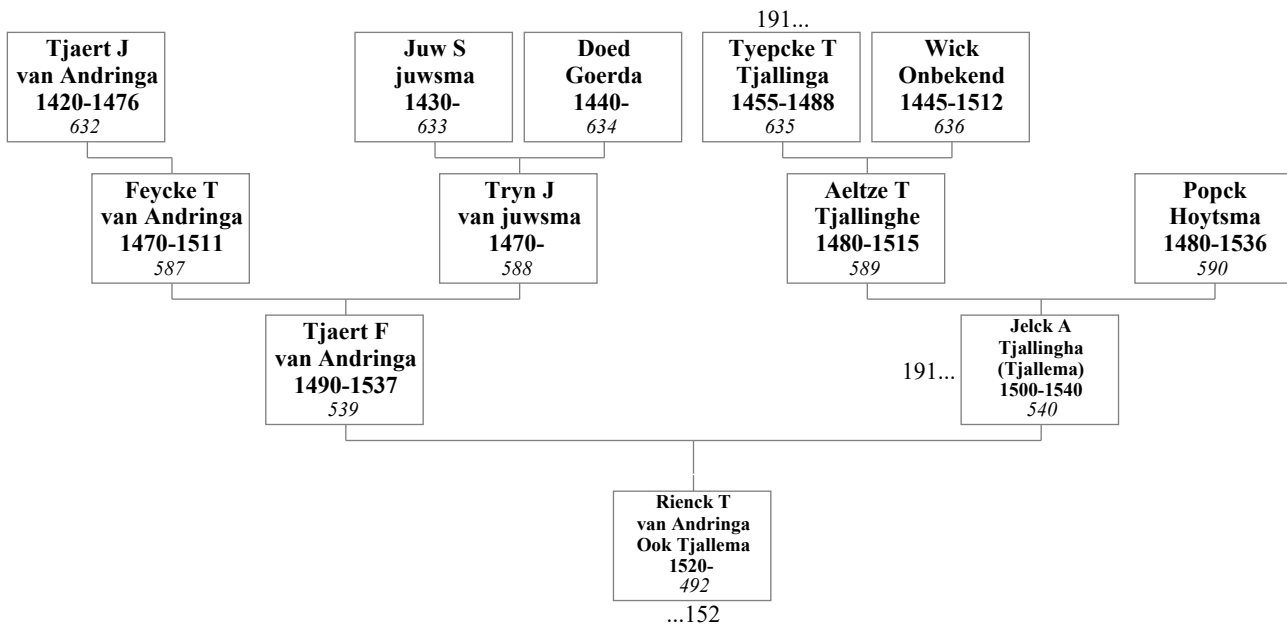
**171. Melle Feddes en Aeth Hendricksdr van Marshorne****172. Tjaert Feyckes van Andringa en Jelck Aeltzes Tjallingha (Tjallema)**

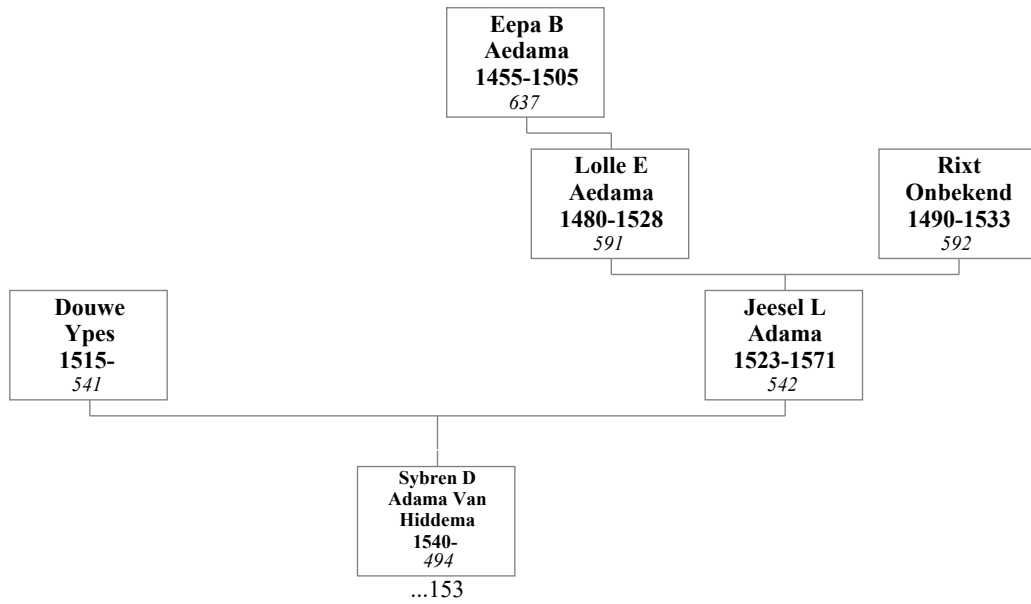
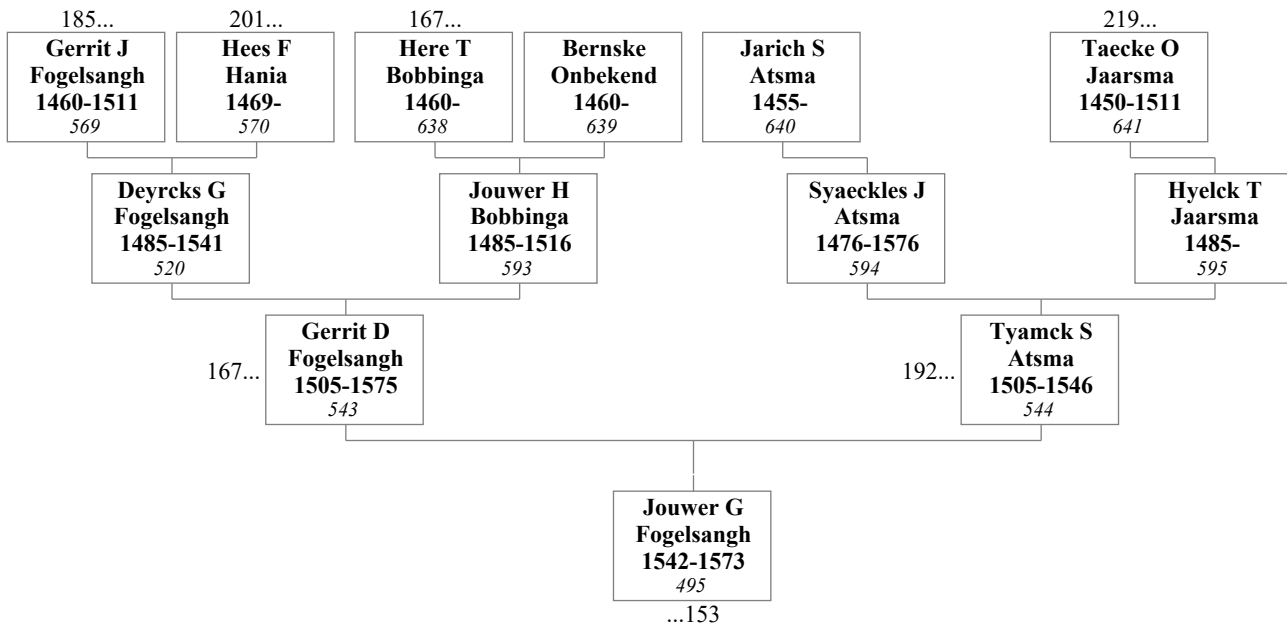
**173. Douwe Ypes en Jeesel Lollesdr (Yseltje) Adama****174. Gerrit Deyrcks Fogelsangh en Tyamck Saeckles Atsma**

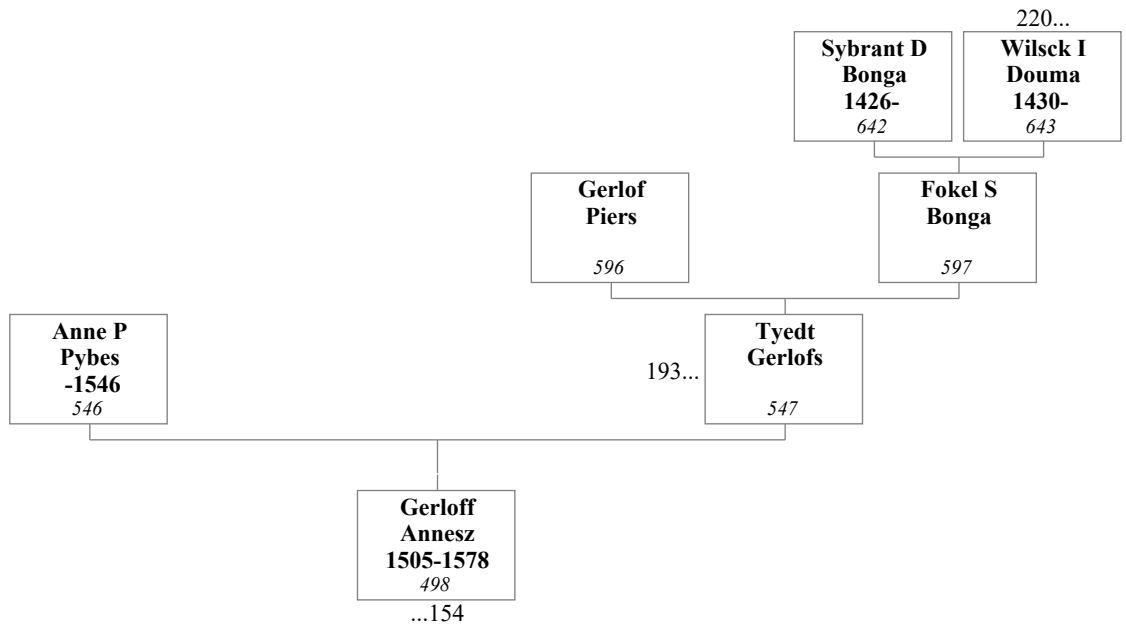
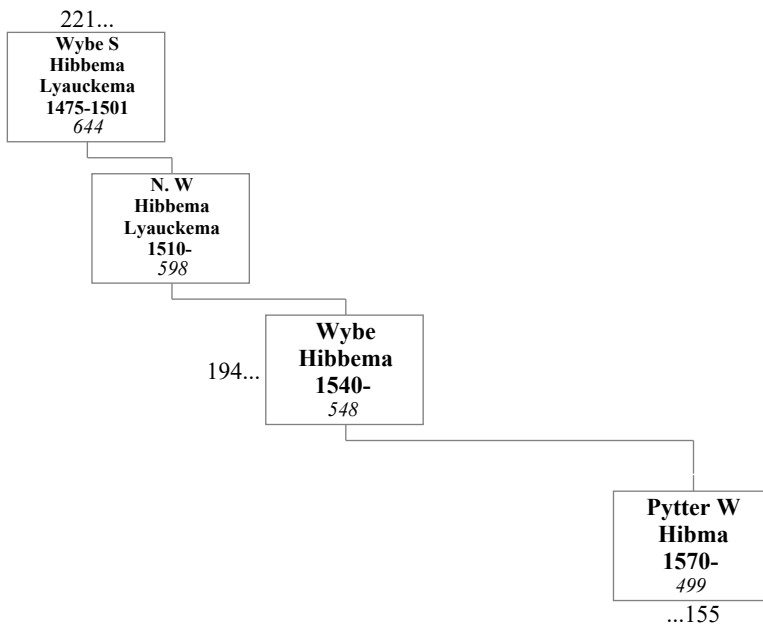
**175. Anne Pybes Pybes en Tyedt Gerlofs****176. Wybe Hibbema**

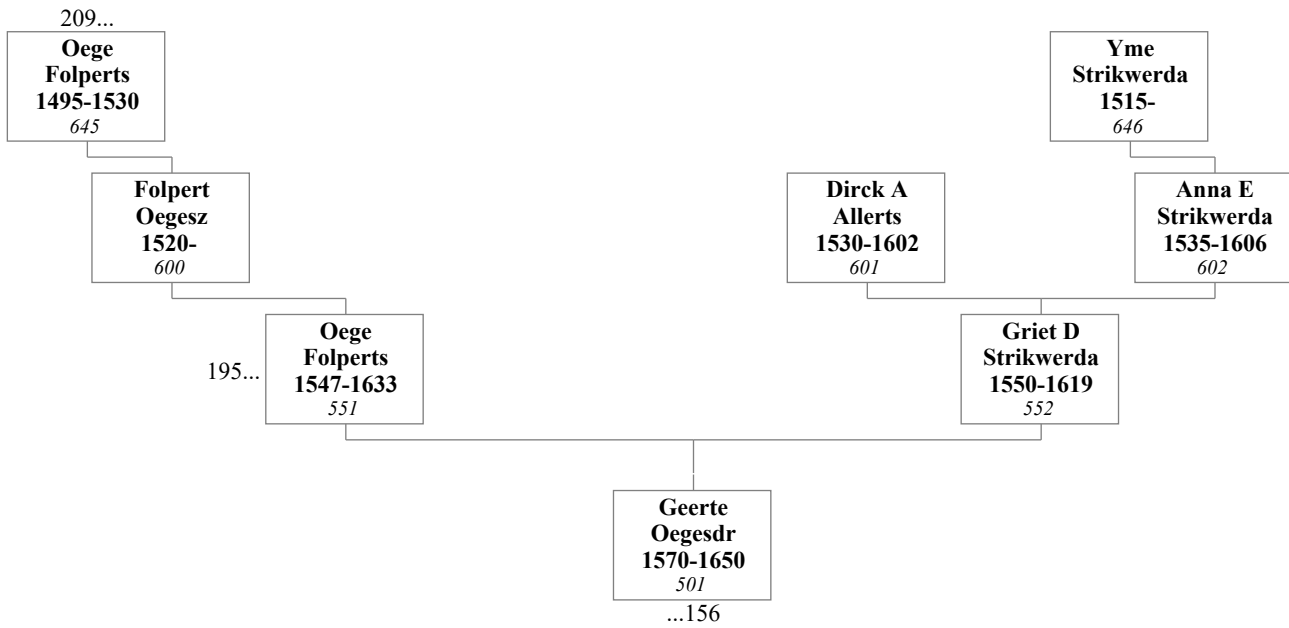
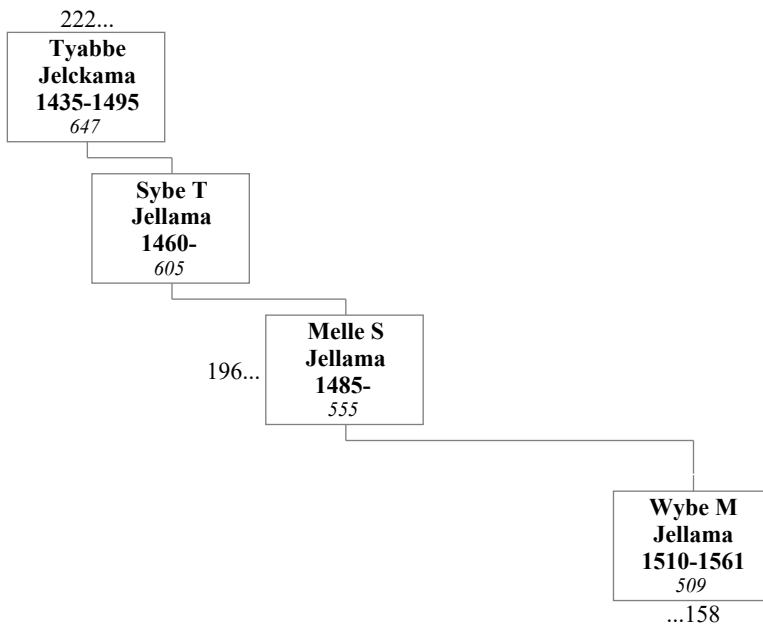
**177. Oege Folperts en Griet Dircks Strikwerda****178. Melle Sybes Jellama**

**179. Willem Stevens (Steffens) Wassenaar en Emerentia Gerritsdr van Poelgeest**

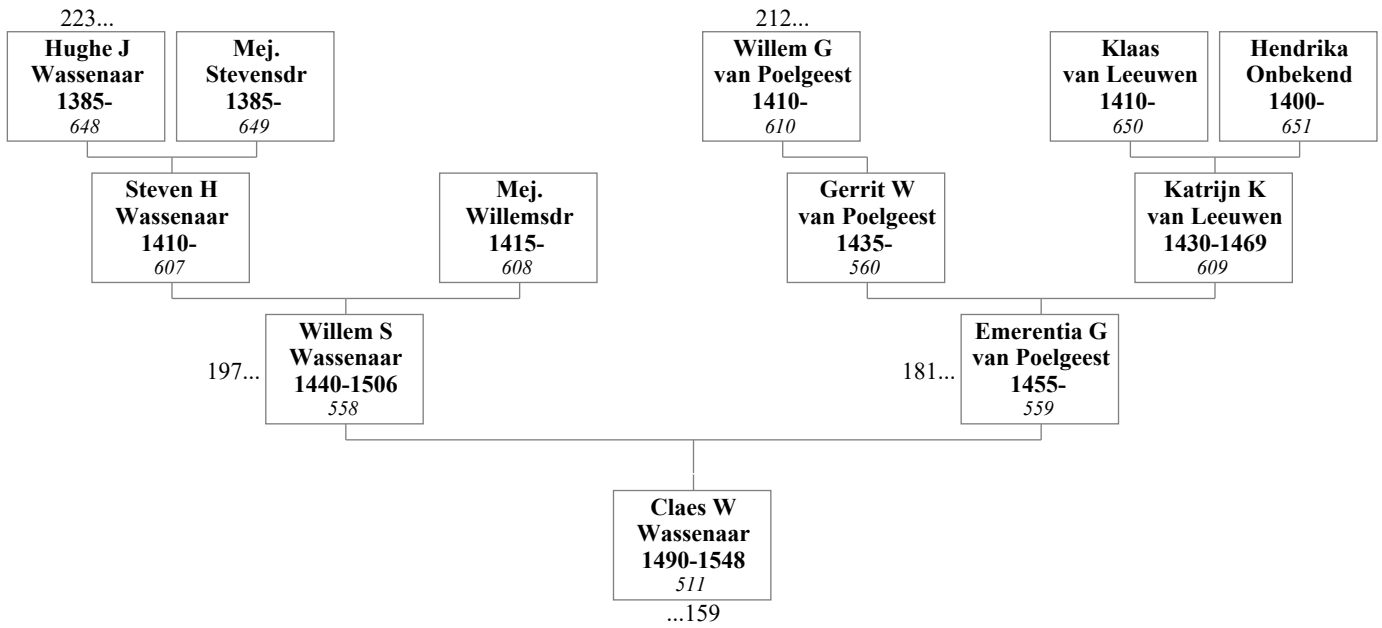

**180. Gerrit Willemsz van Poelgeest en Katrijn Lourens Coster**

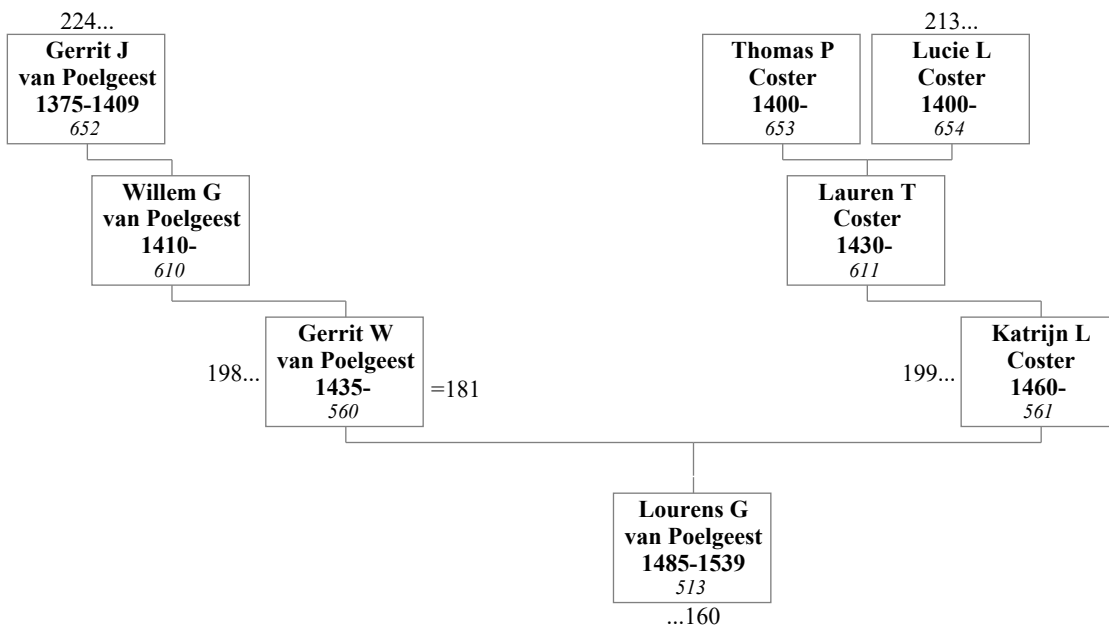

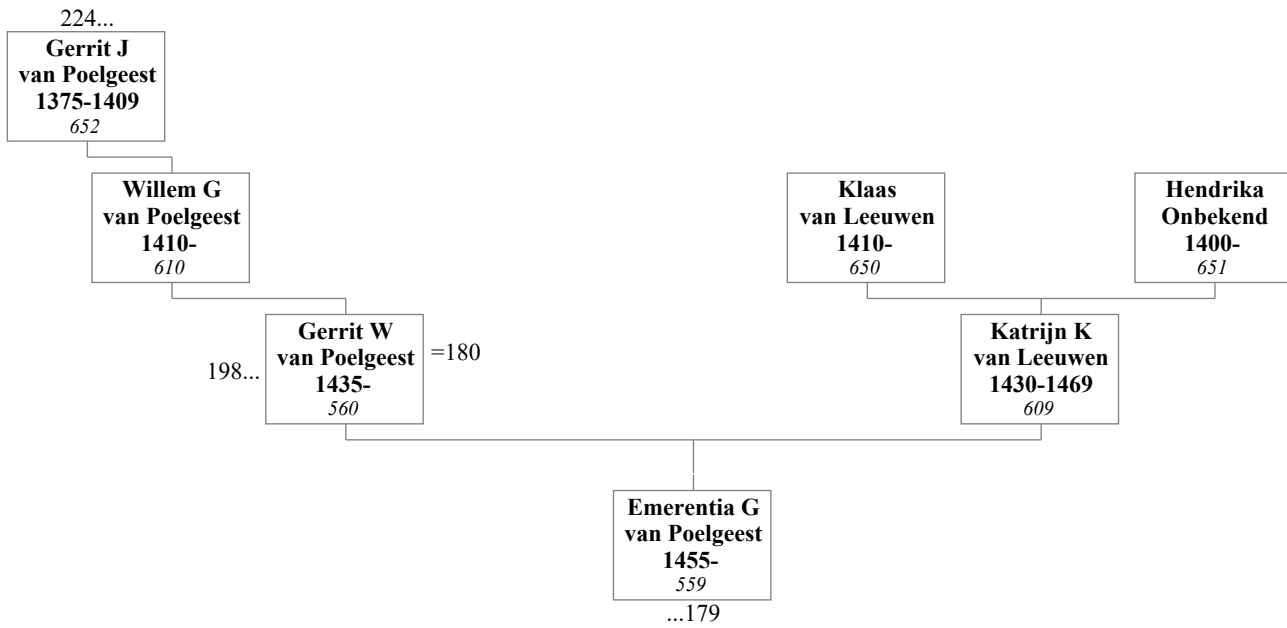
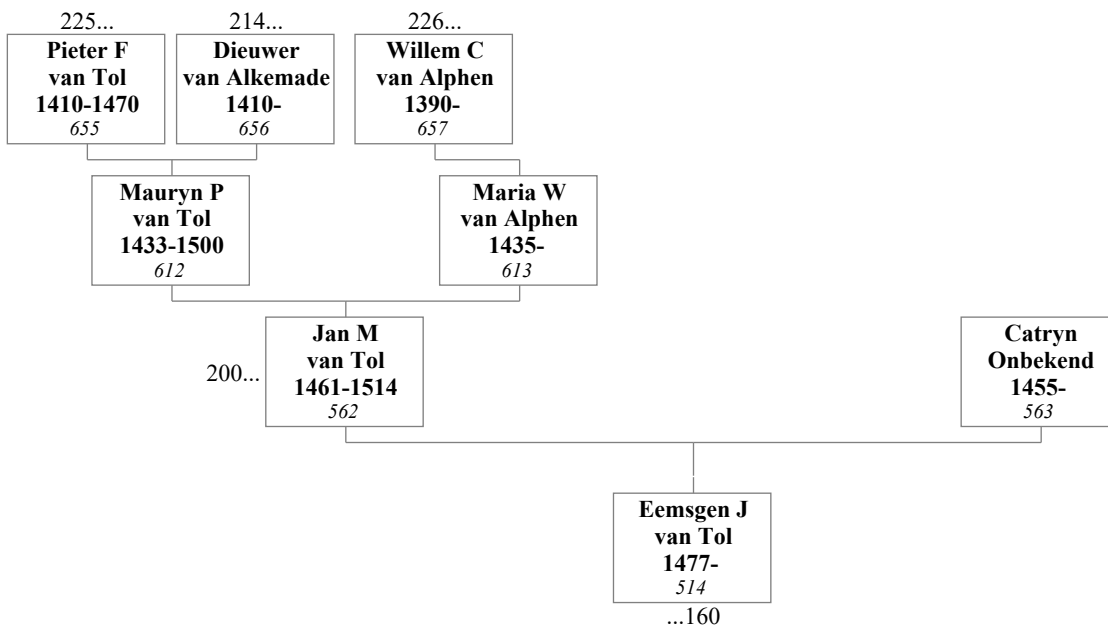
**181. Gerrit Willemsz van Poelgeest en Katrijn Klaasdr van Leeuwen****182. Jan Maurijns van Tol en Catryn Onbekend**

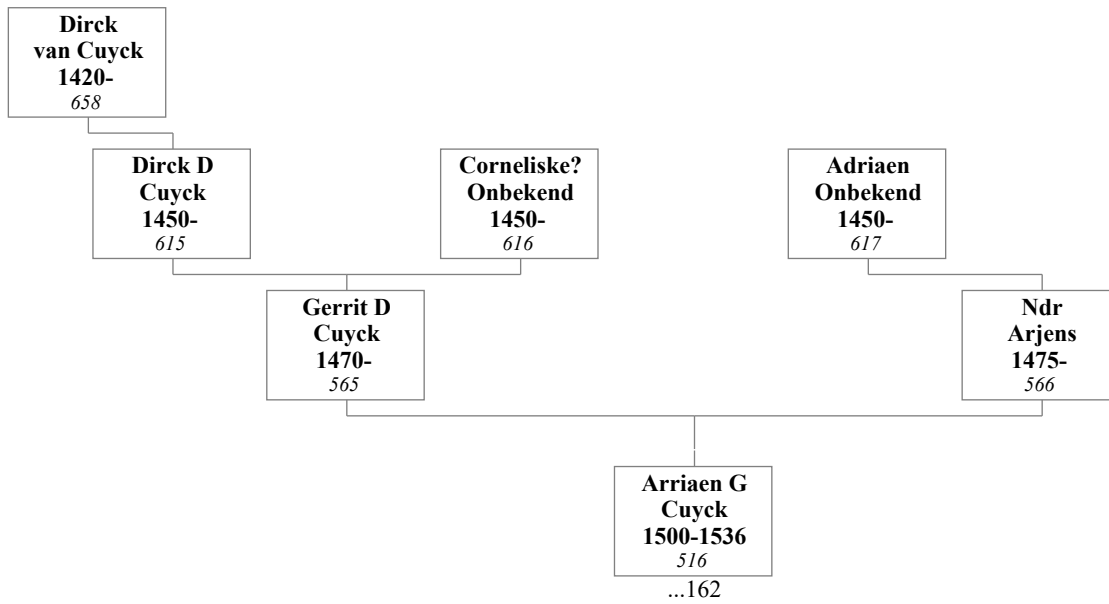
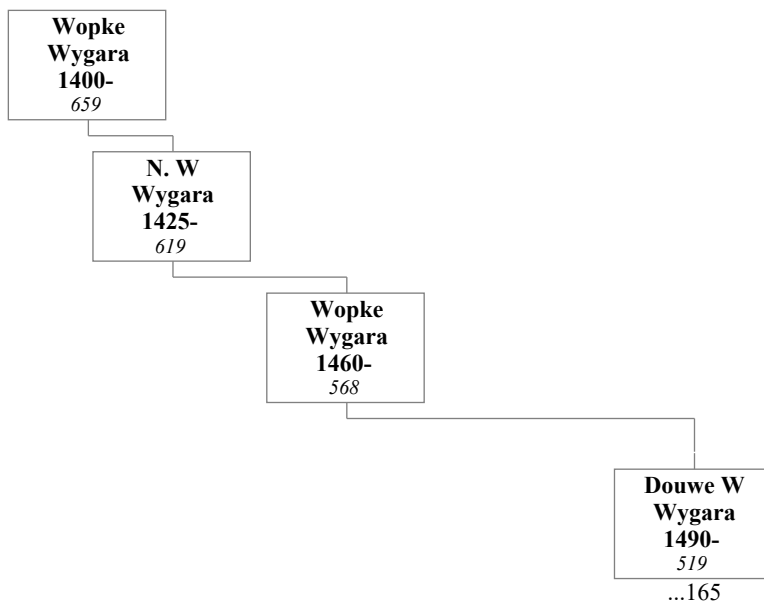
**183. Gerrit Dircks Cuyck en Ndr Arjens****184. Wopke Wygara**

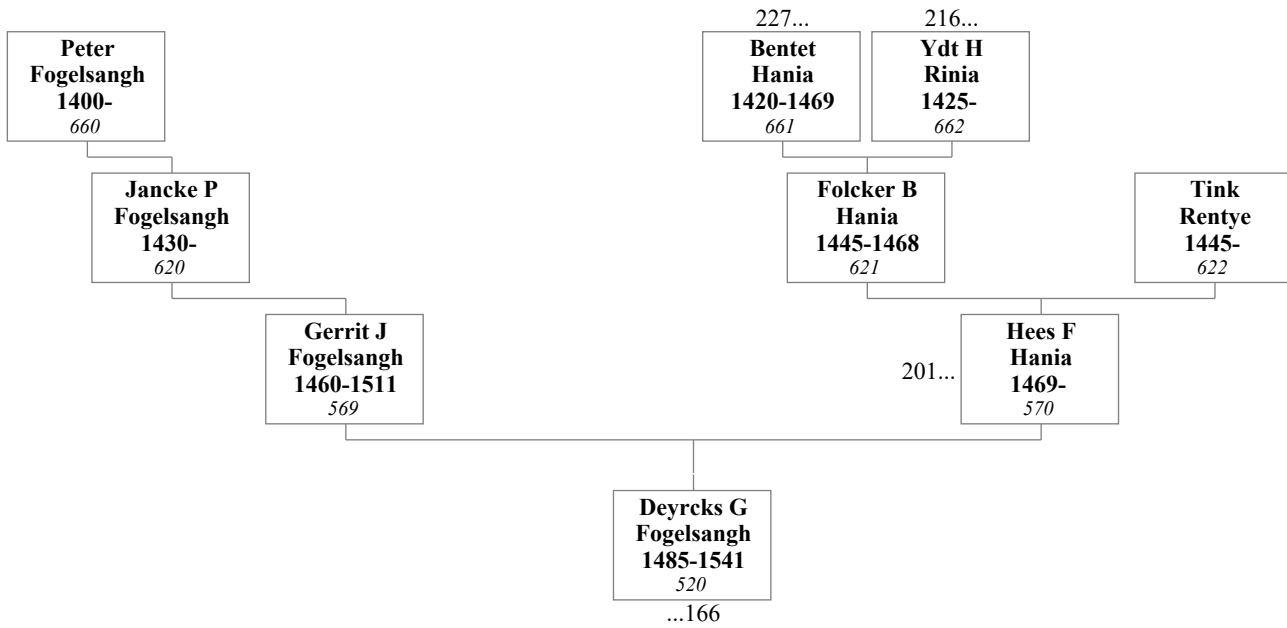
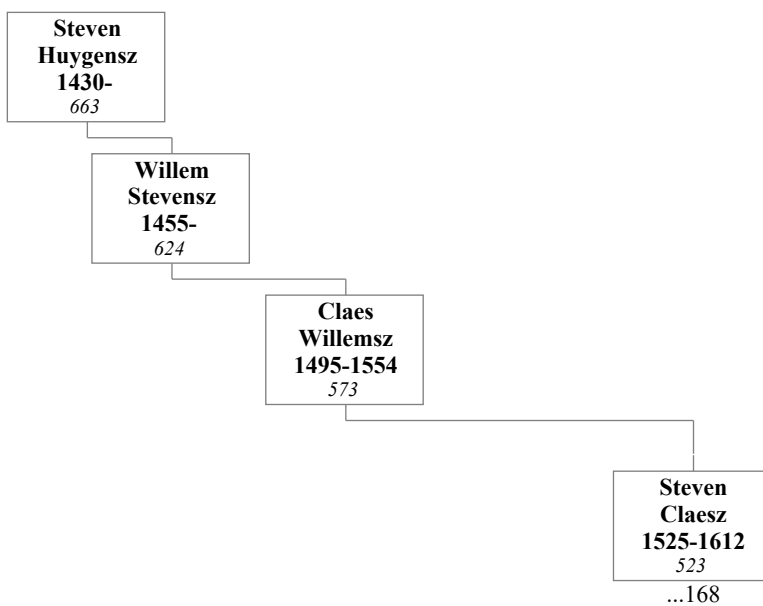
**185. Gerrit Jankesz Fogelsangh en Hees Folckertsdr Hania****186. Claes Willemsz**

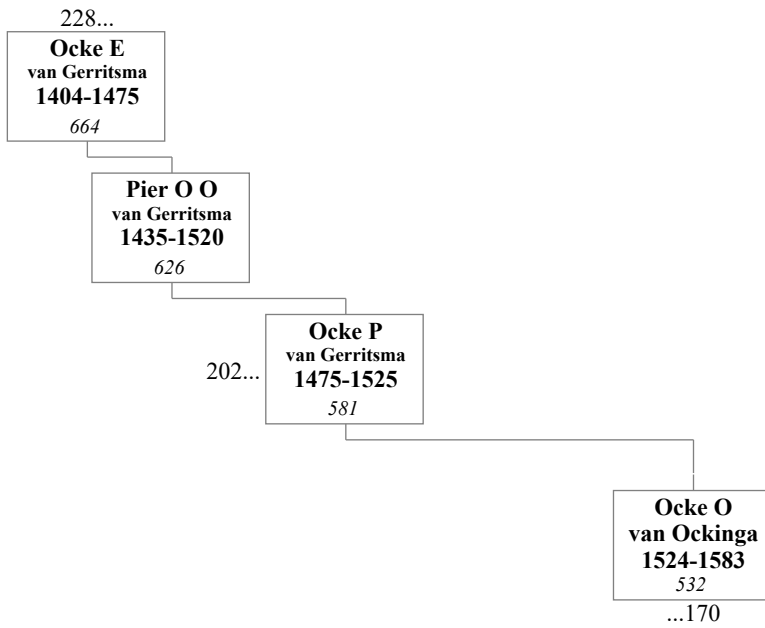
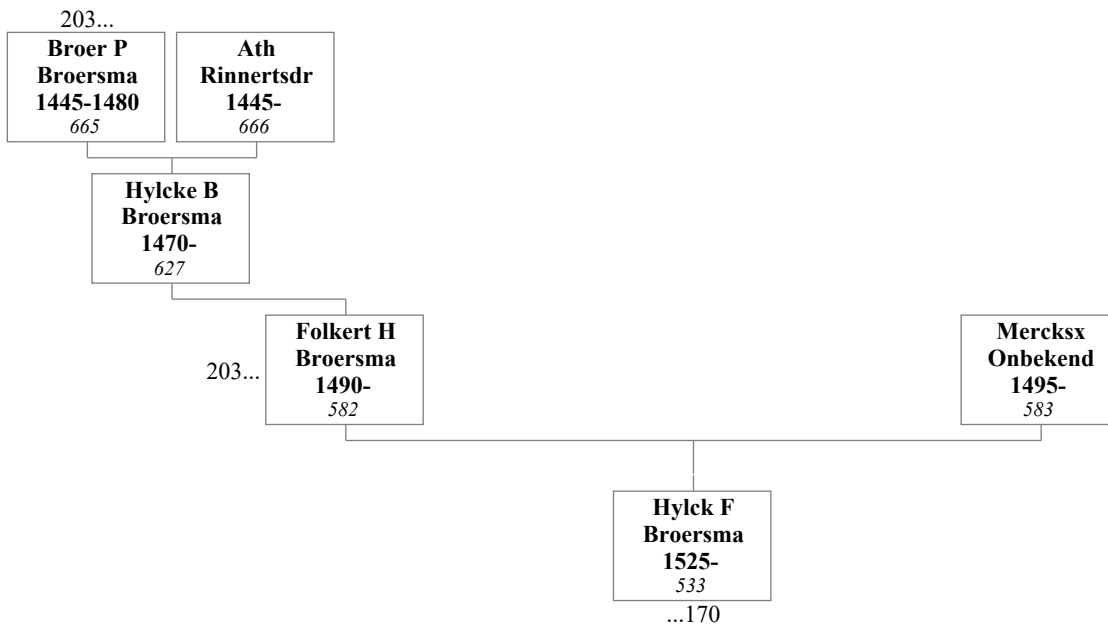
**187. Ocke Piers (Ockinga van) van Gerritsma****188. Folkert Hylckes Broersma en Mercksx Onbekend**

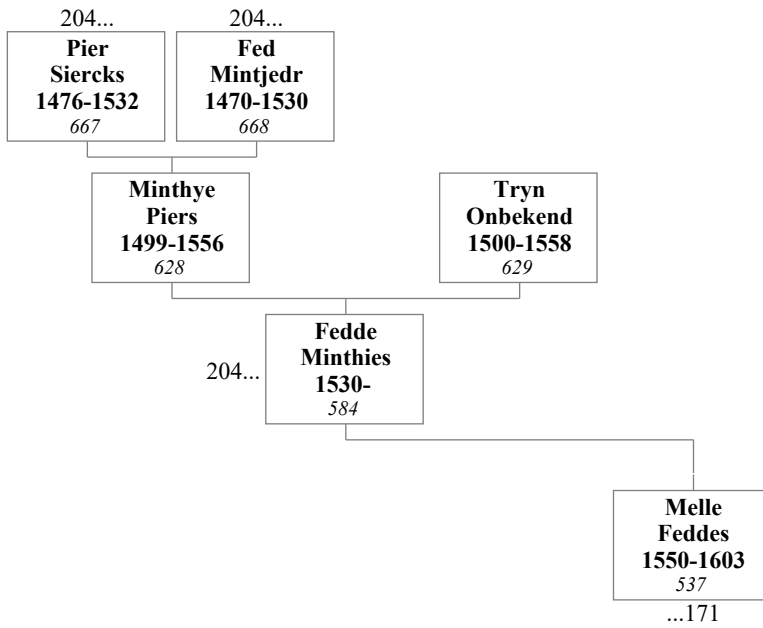
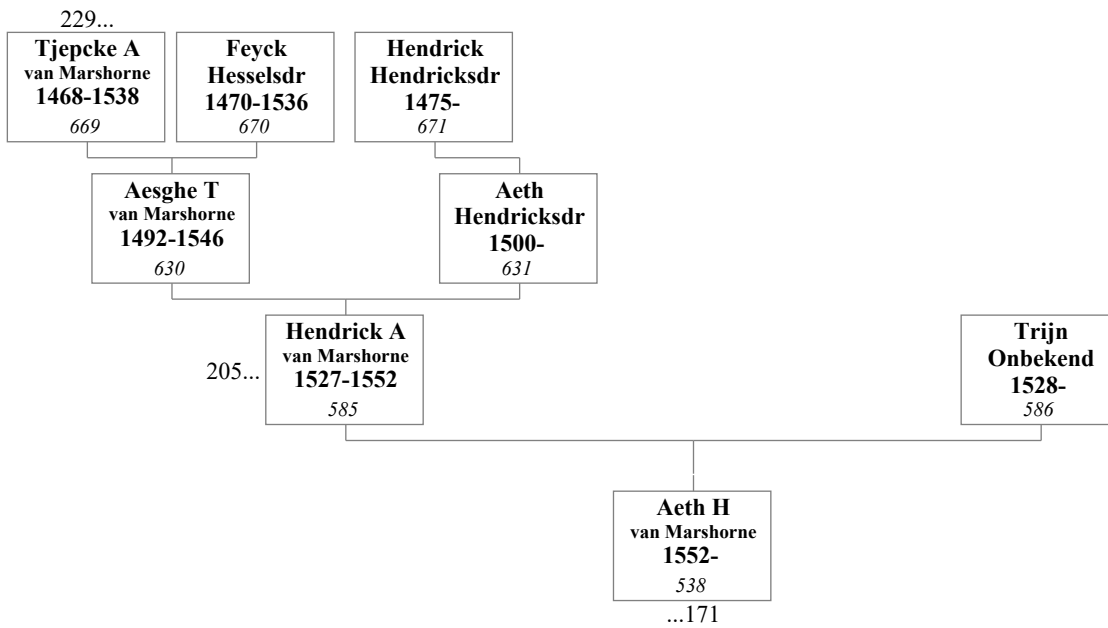
**189. Fedde Minthies****190. Hendrick Aesghes van Marshorne en Trijn Onbekend**

**191. Aeltze Tyepckezn Tjallinghe en Popck Hoytsma**

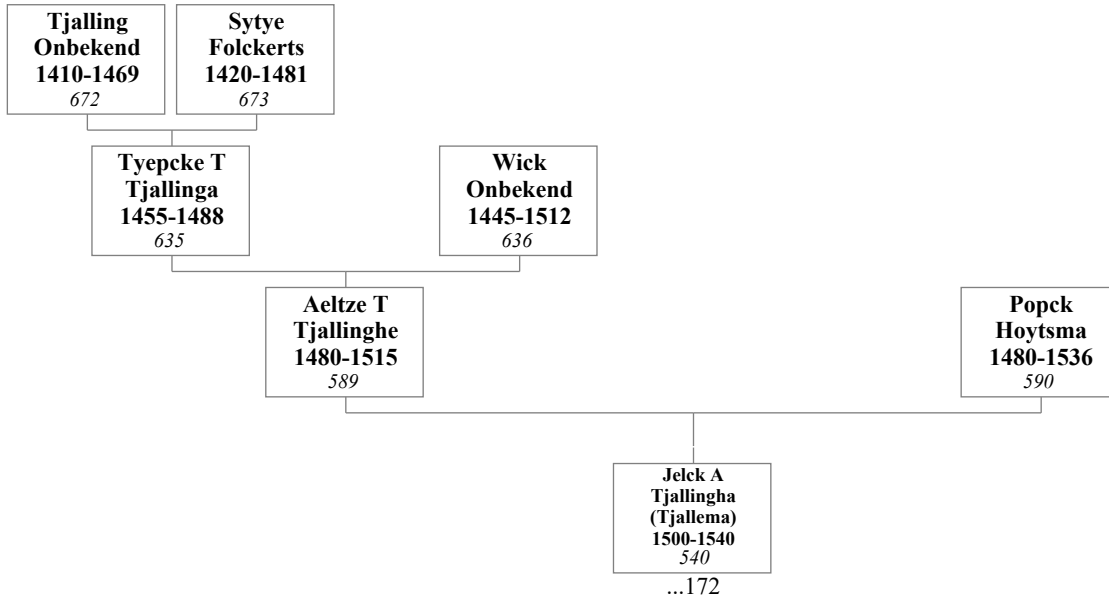

**192. Syaeckles Jarichs Atsma en Hyelck Taeckes Jaarsma**

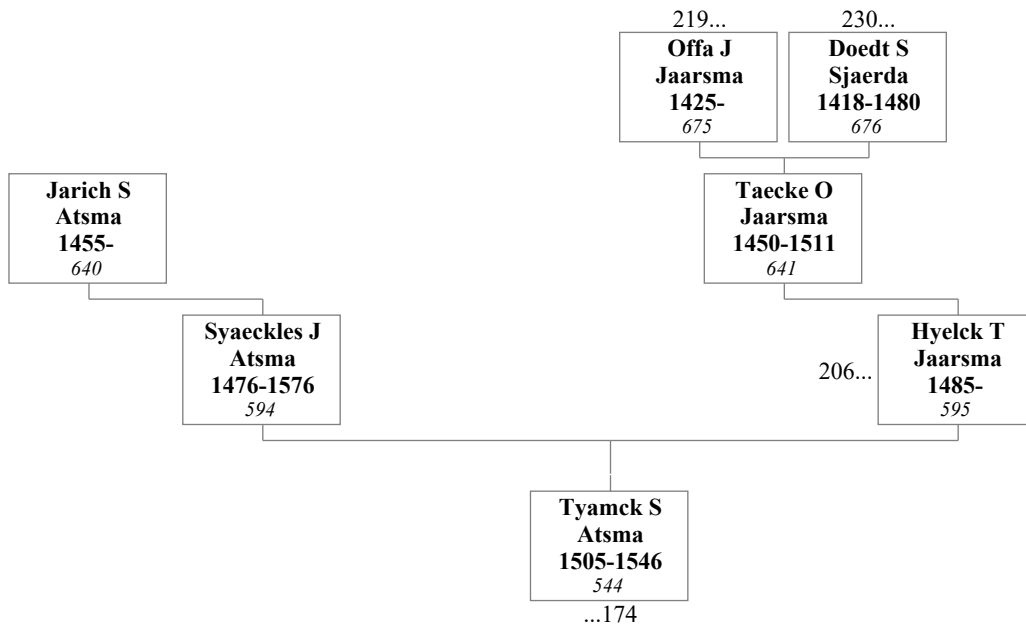

**193. Gerlof Piers en Fokel Sijbrants Bonga**

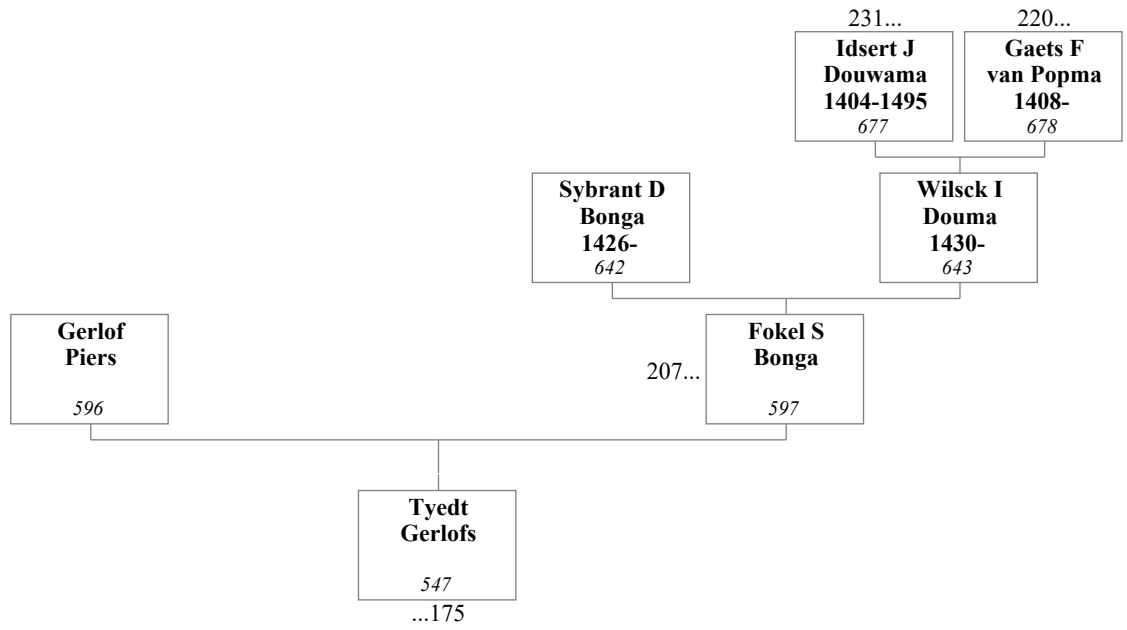

**194. N. Wybes Hibbema Lyauckema**

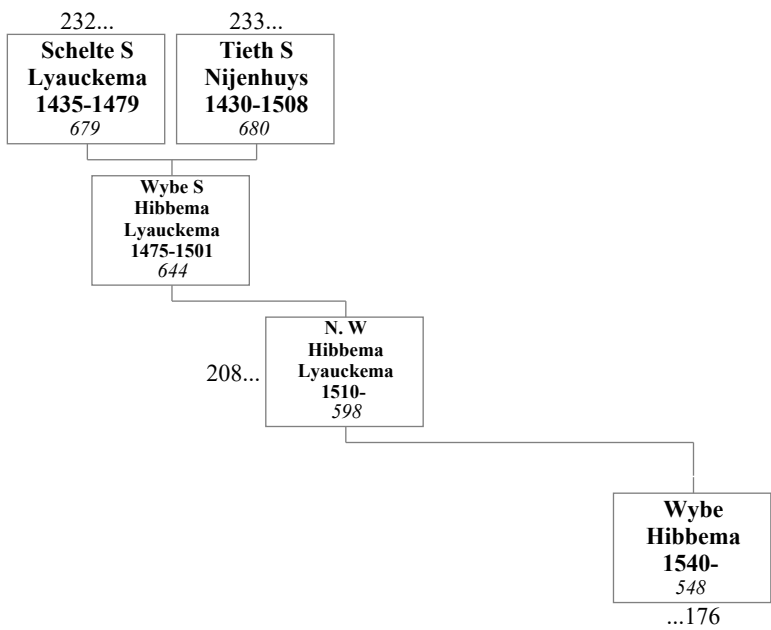

**195. Folfert Oegesz**

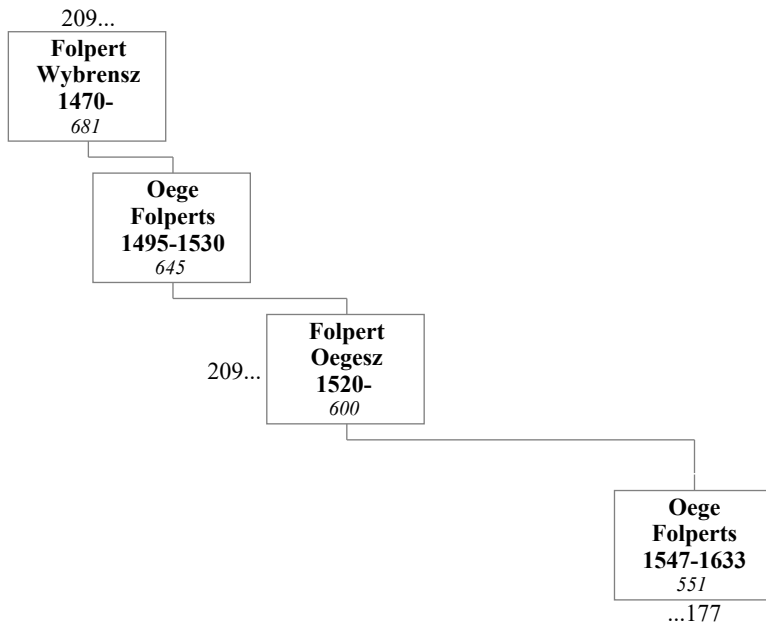

**196. Sybe Tyabbes Jellama**

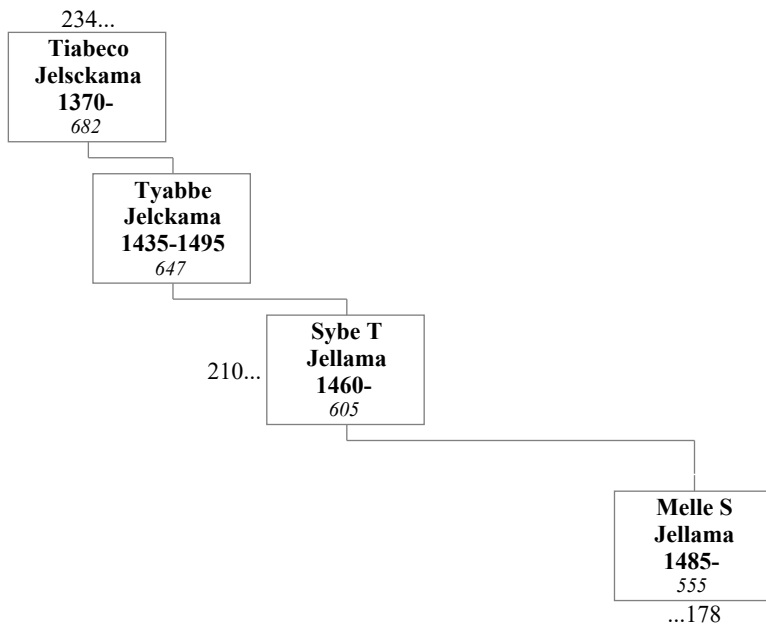

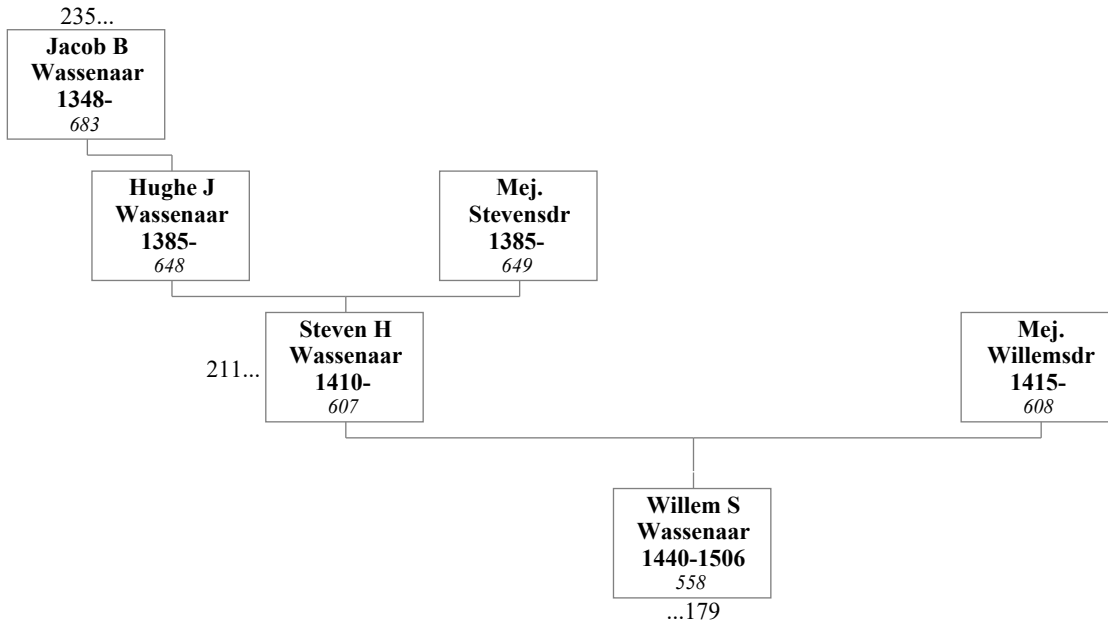
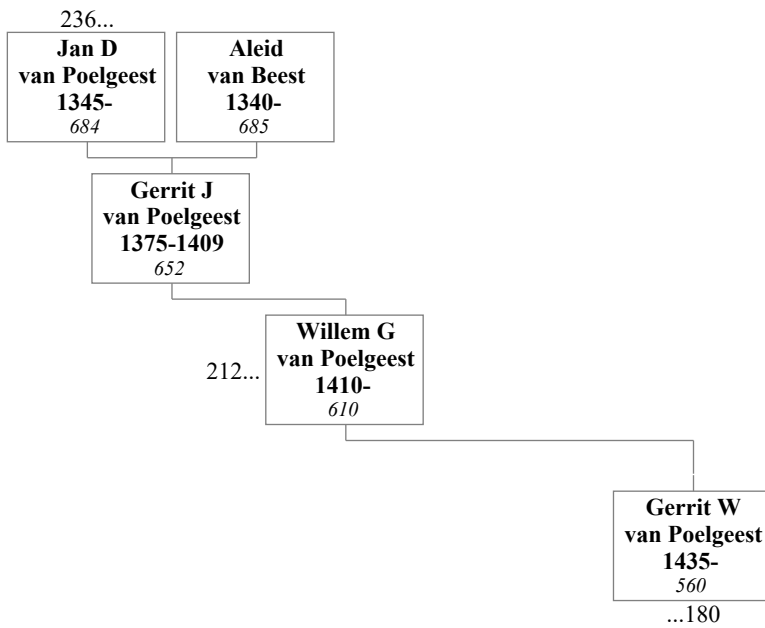
**197. Steven Huygens Wassenaar en Mej. Willemsdr****198. Willem Gerrtisz van Poelgeest**

**199. Lauren Thomasz Coster**

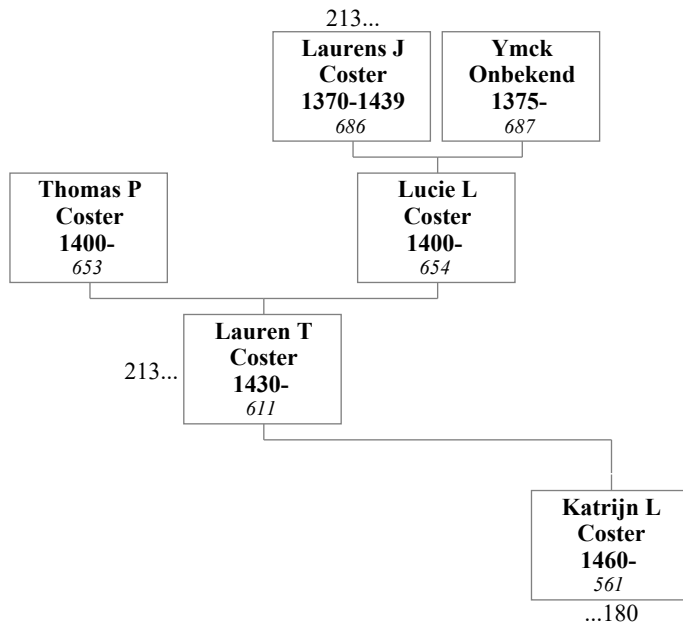

**200. Mauryn Pietersz van Tol en Maria Willemsdr van Alphen**

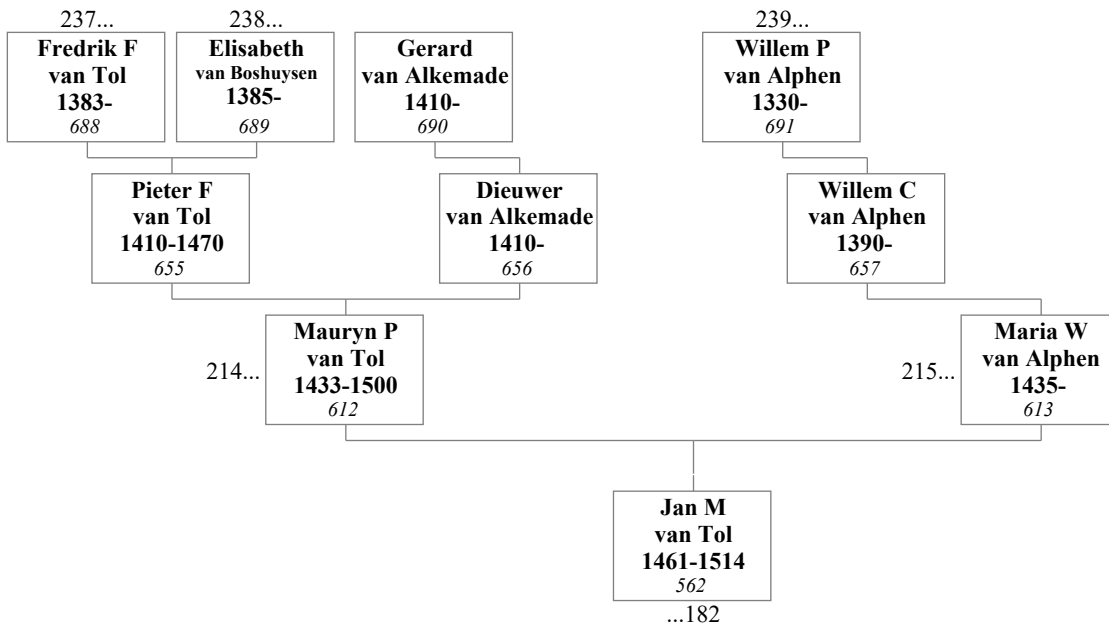

**201. Folcker Bentes Hania en Tink Rentye**

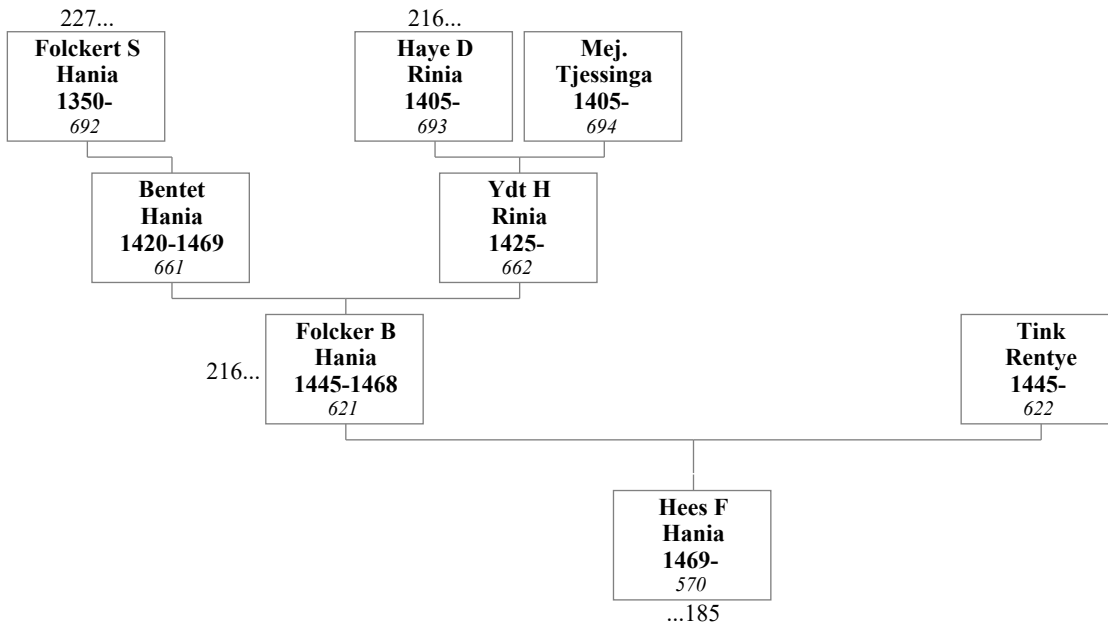

**202. Pier Ockes Ockema (Ockinga van) van Gerritsma**

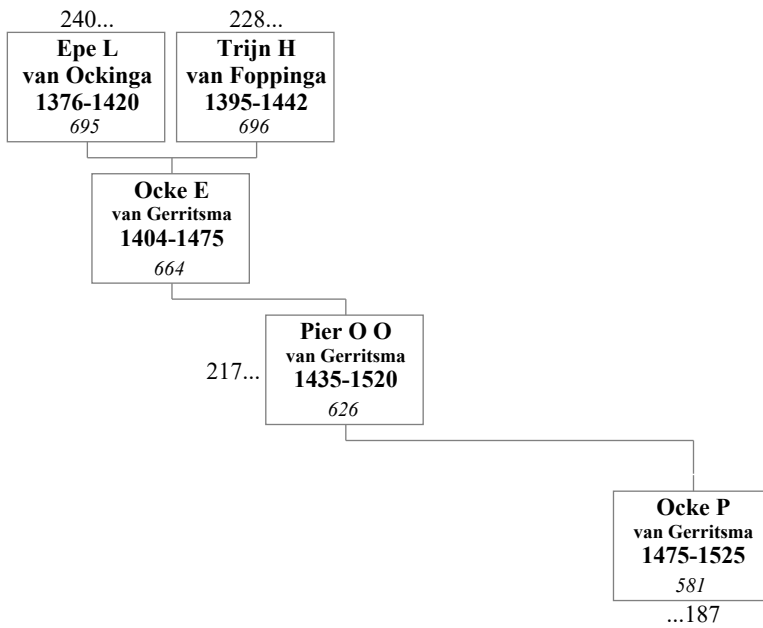

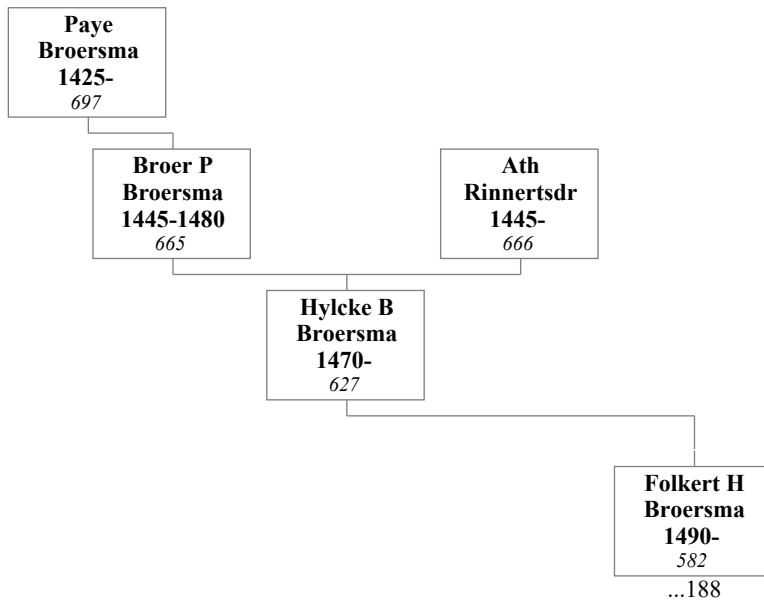
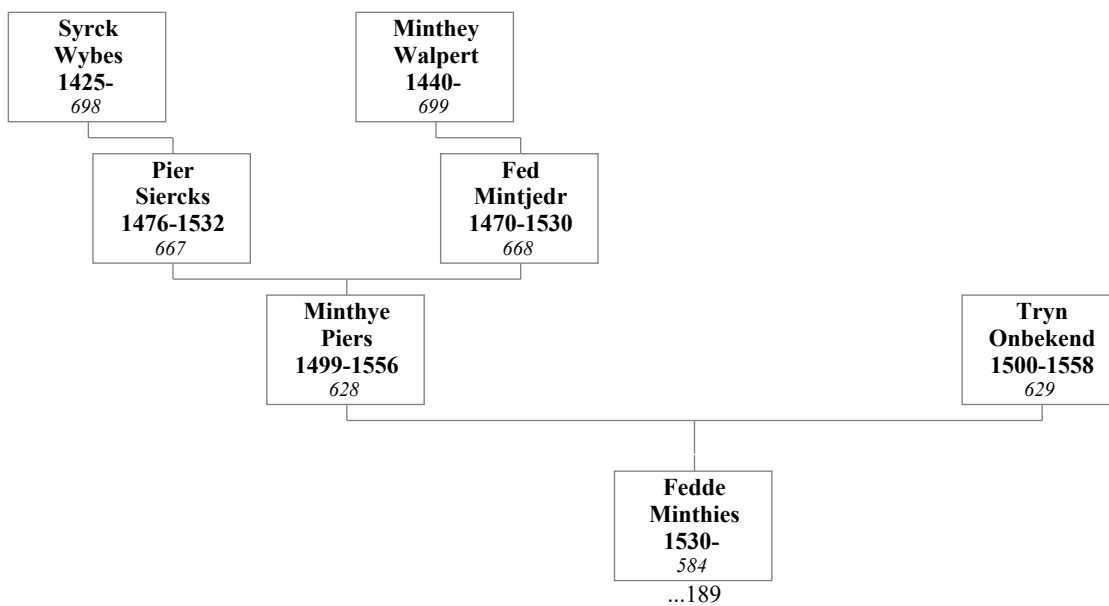
**203. Hylcke Broers Broersma****204. Minthye Piers en Tryn Onbekend**

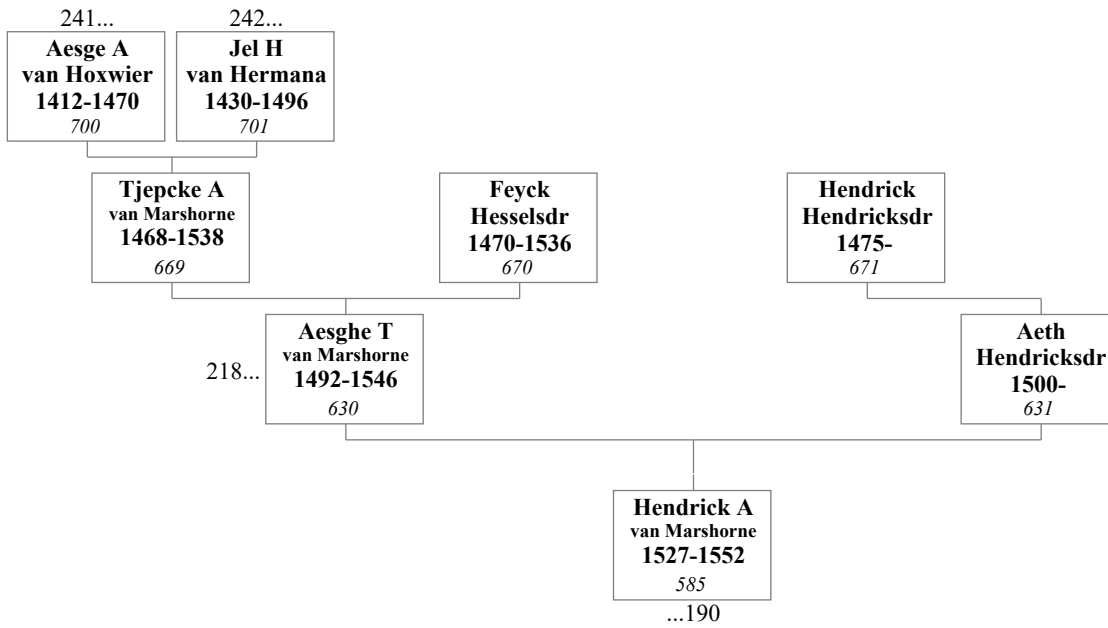
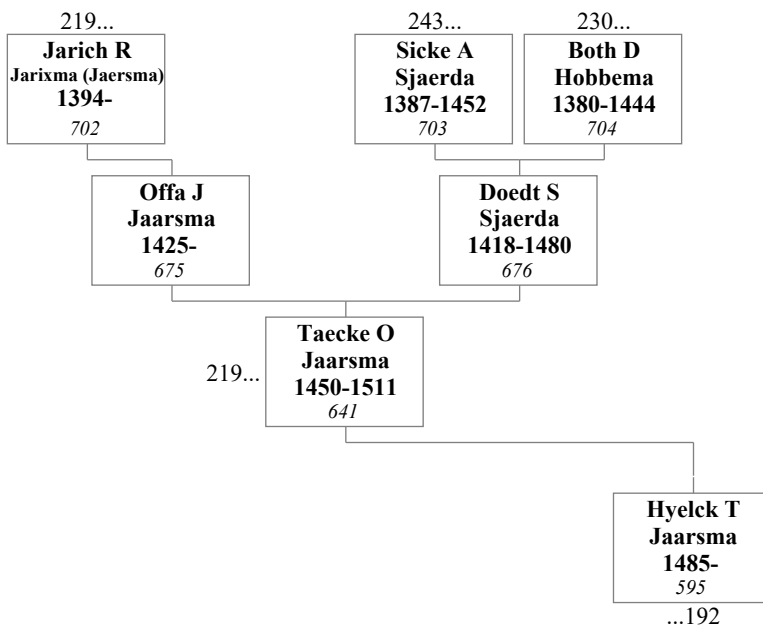
**205. Aesghe Tjepckes van Marshorne en Aeth Hendricksdr****206. Taecke Offazn Jaarsma**

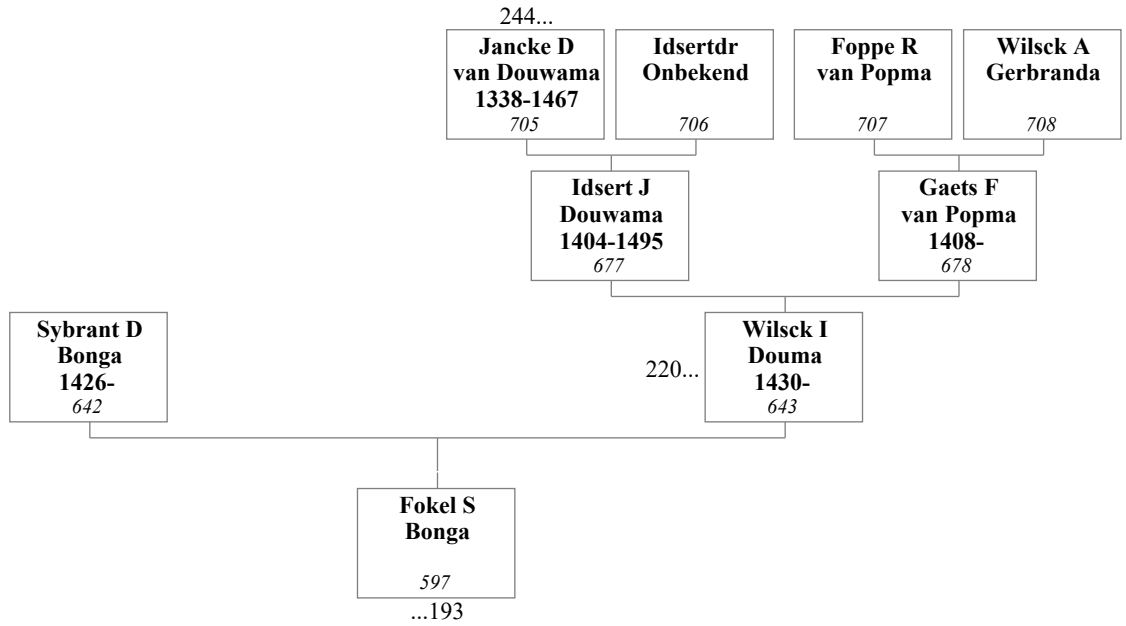
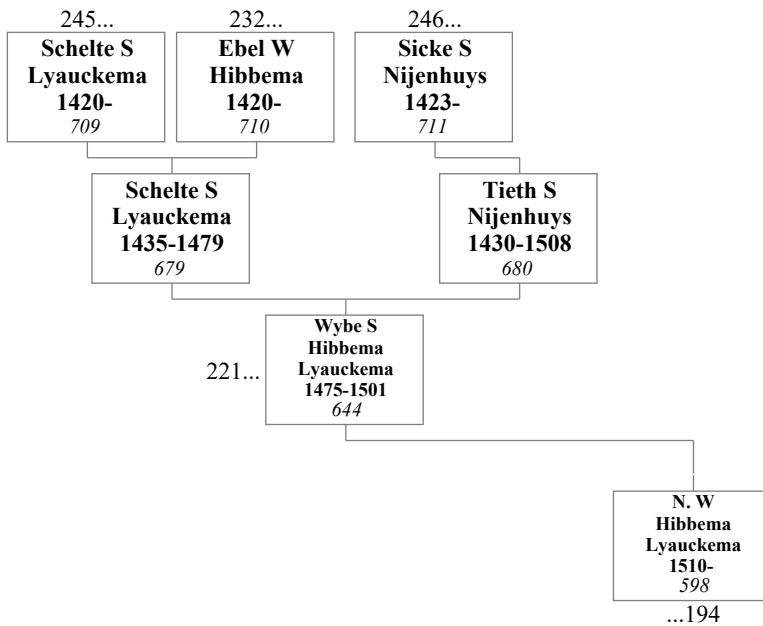
**207. Sybrant Doytsez Bonga en Wilsck Idsartdr Douma****208. Wybe Scheltes Hibbema Lyauckema**

**209. Oege Folperts**

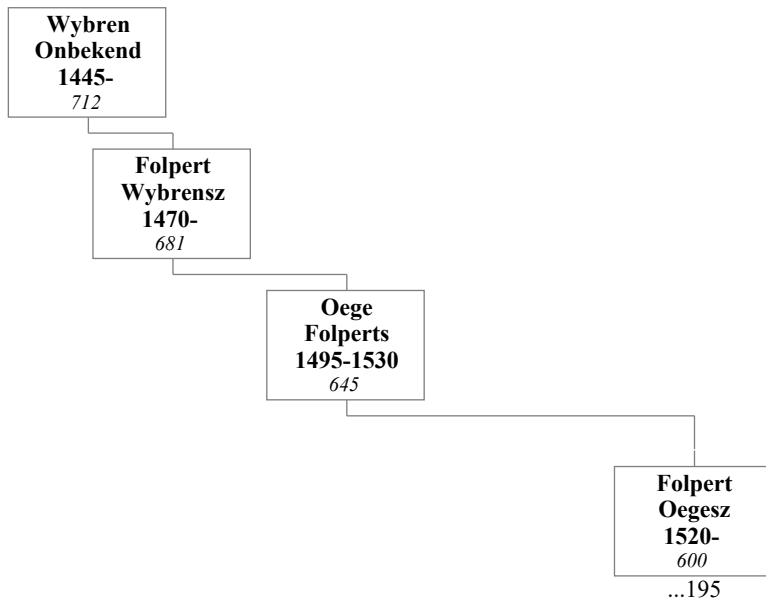

**210. Tyabbe Jelckama**

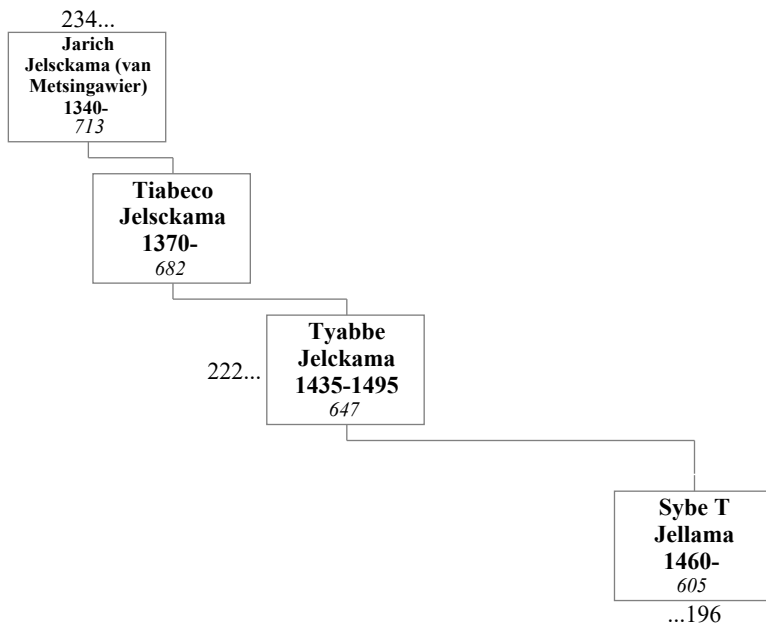

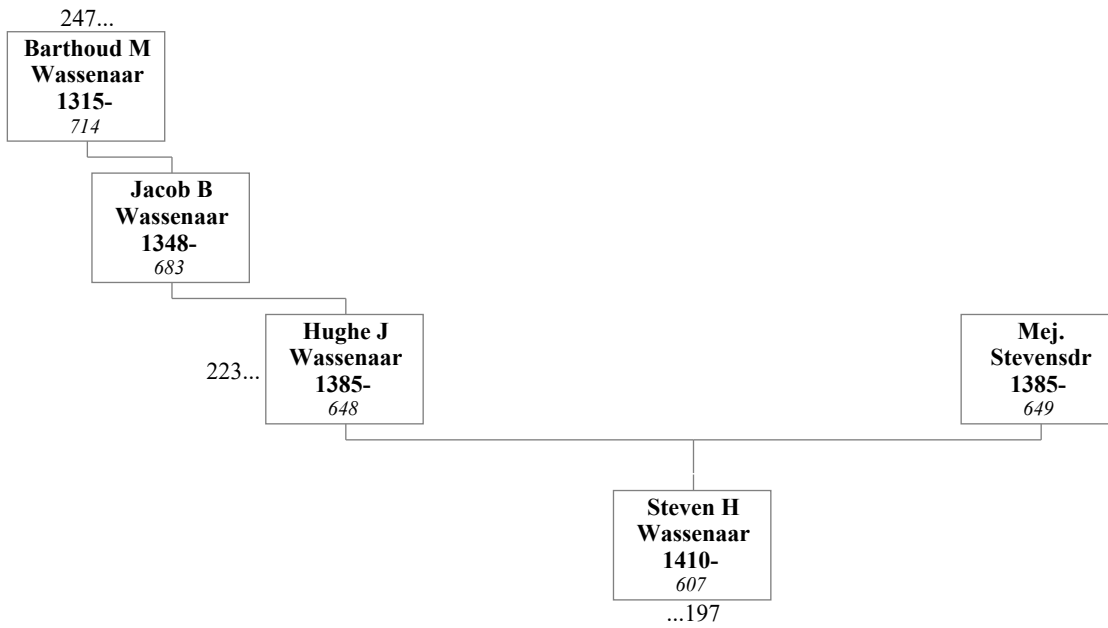
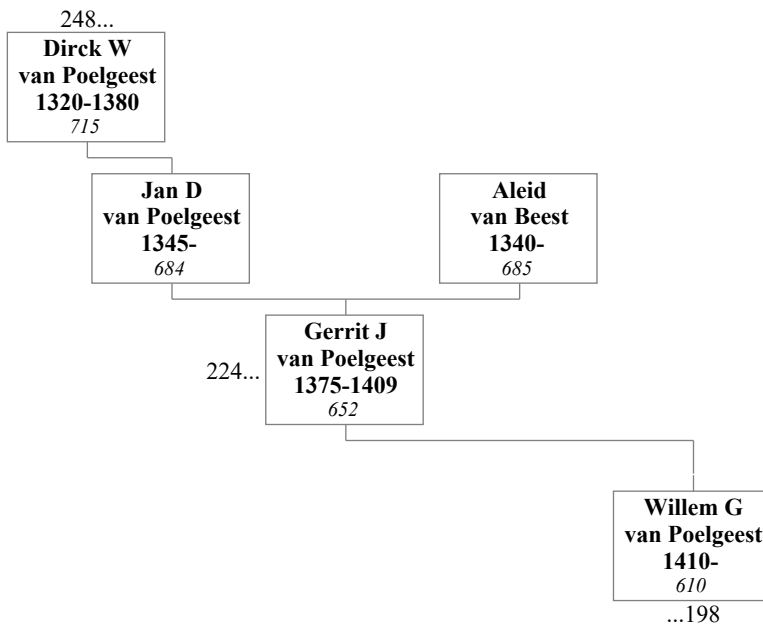
211. Hughe Jacobs Wassenaar en Mej. Stevensdr212. Gerrit Jans van Poelgeest

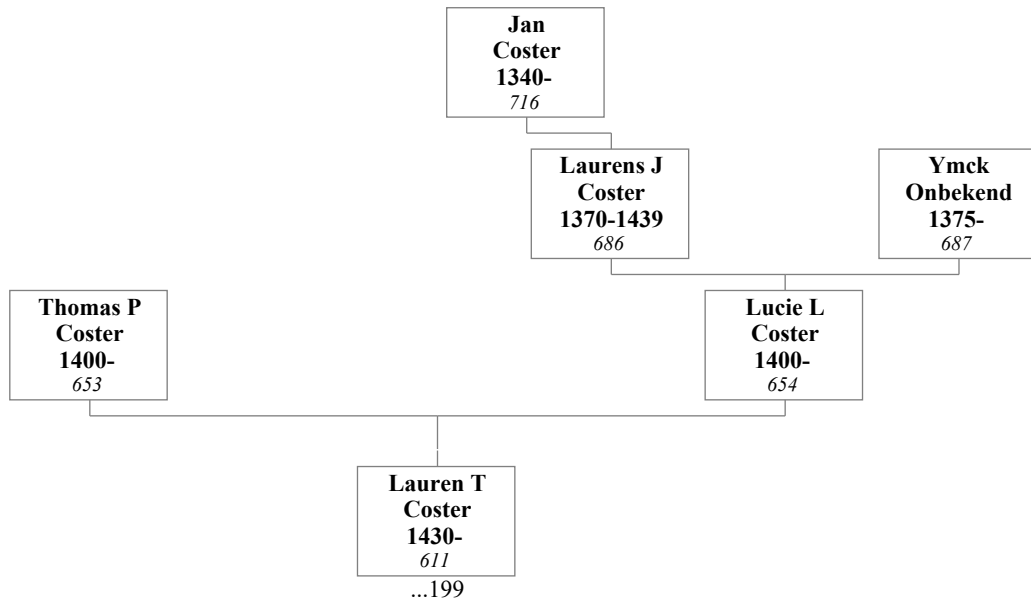
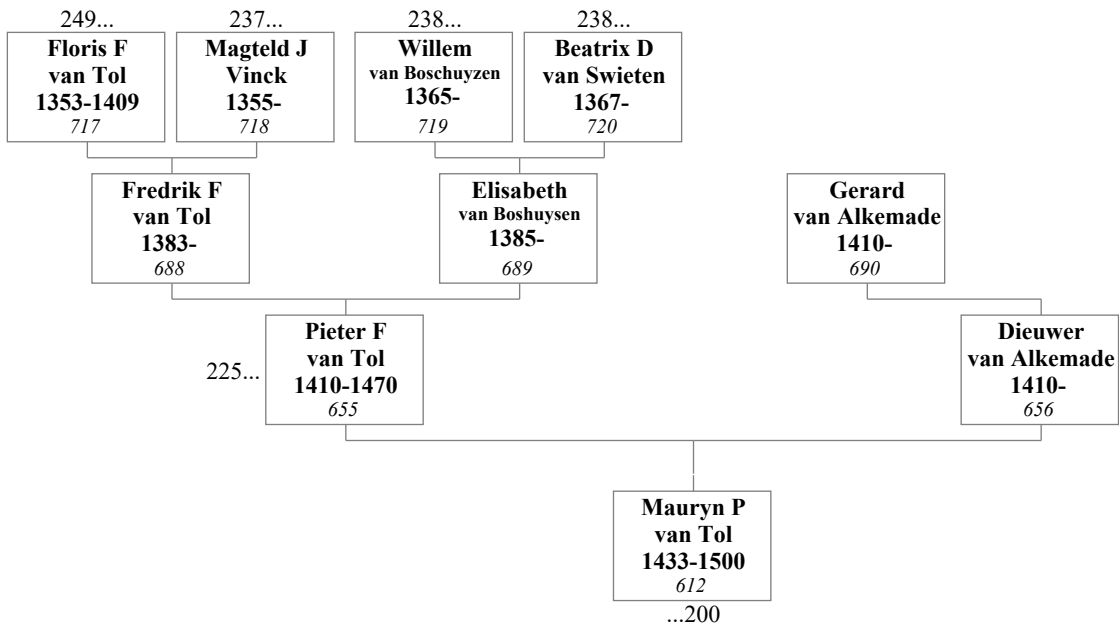
**213. Thomas Pietersz Coster en Lucie Laurens Coster****214. Pieter Frederiks van Tol en Dieuwer van Alkemade**

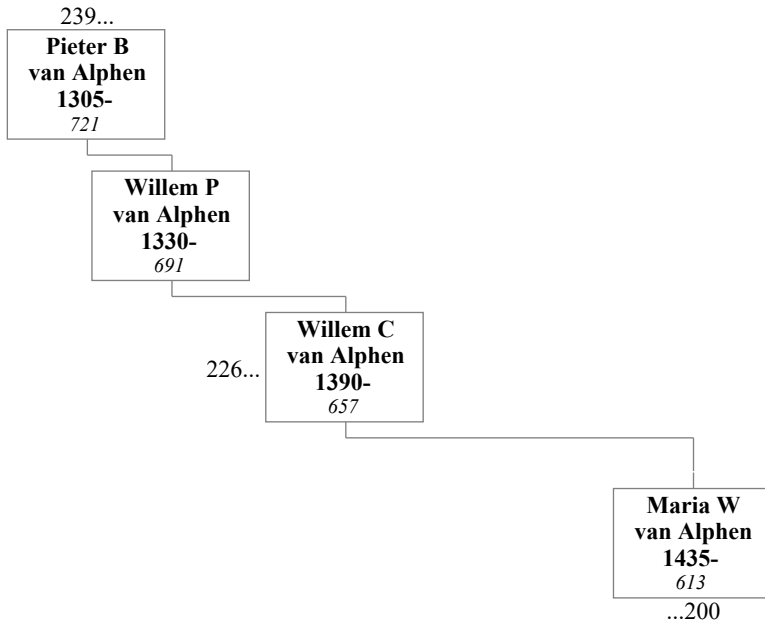
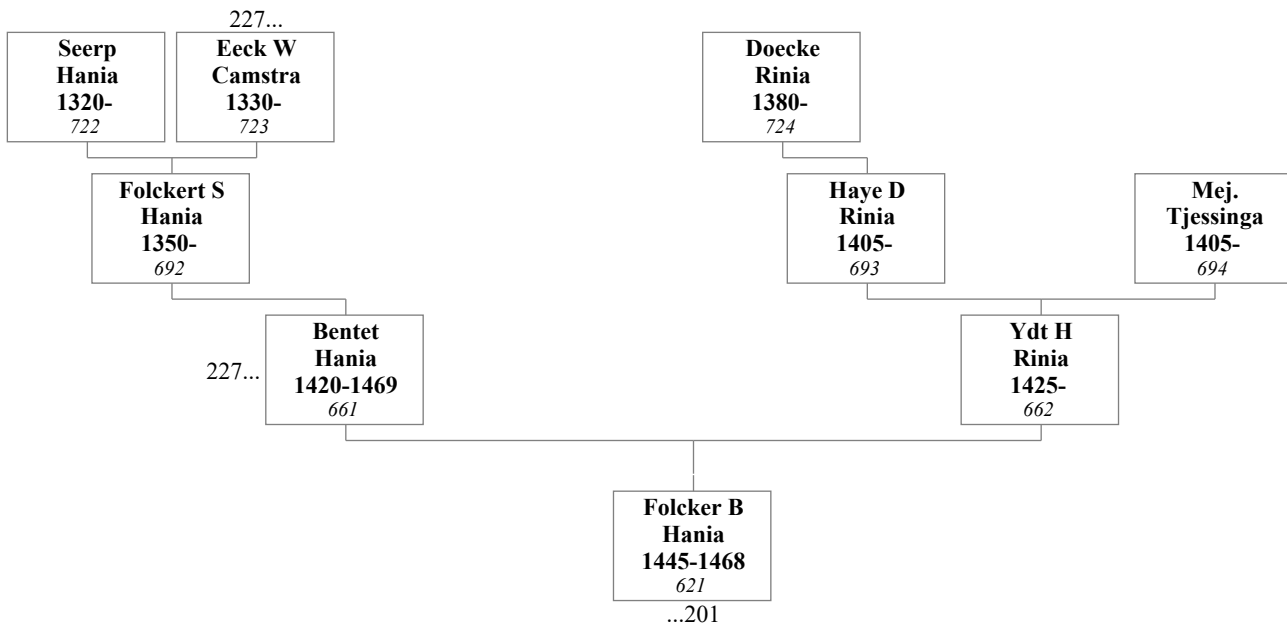
215. Willem Claesz van Alphen216. Bentet Hania en Ydt Hayes Rinia

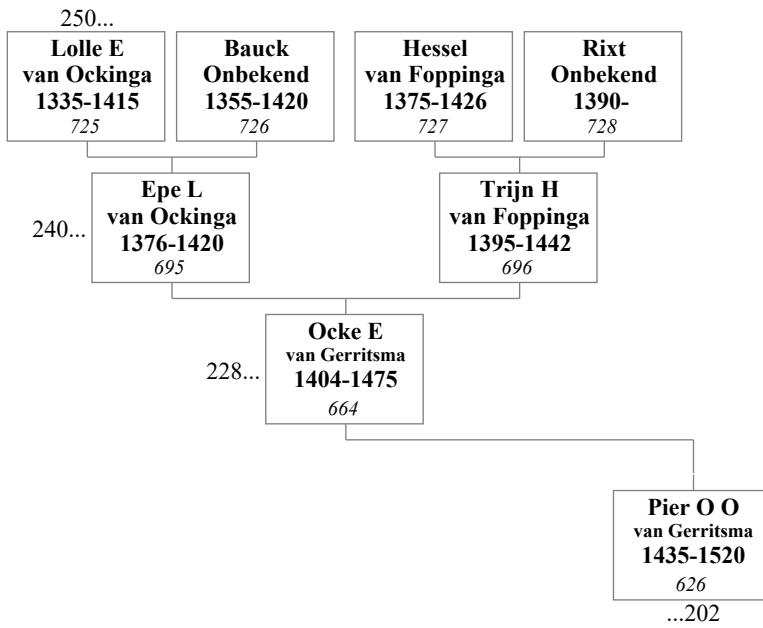
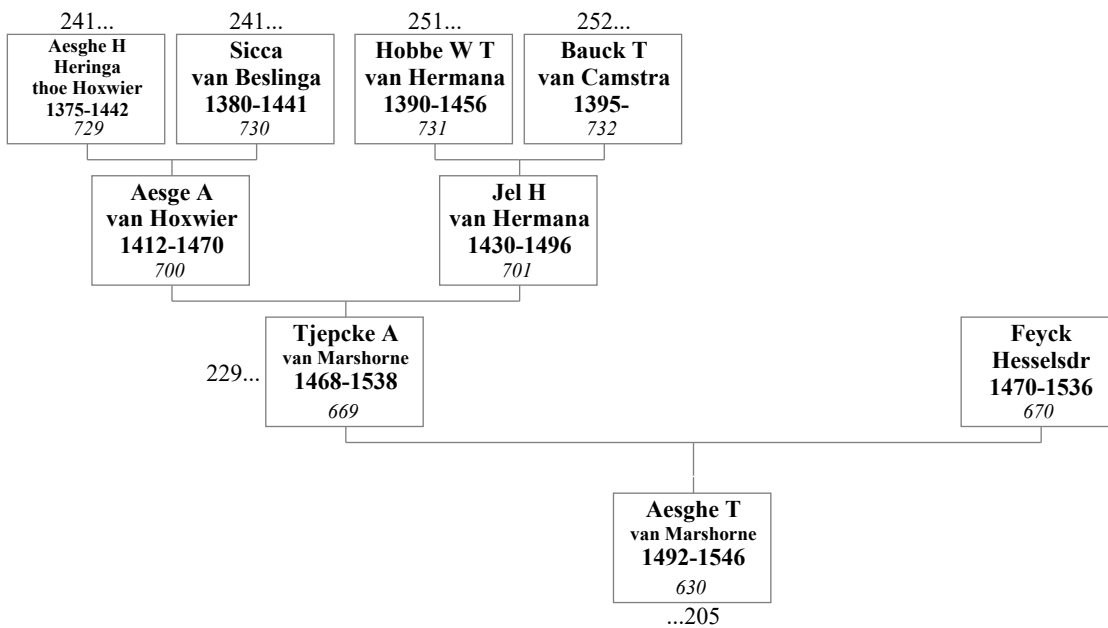
**217. Ocke Epes (ockinga van) van Gerritsma****218. Tjepcke Aesghes van Marshorne en Feyck Hesselsdr**

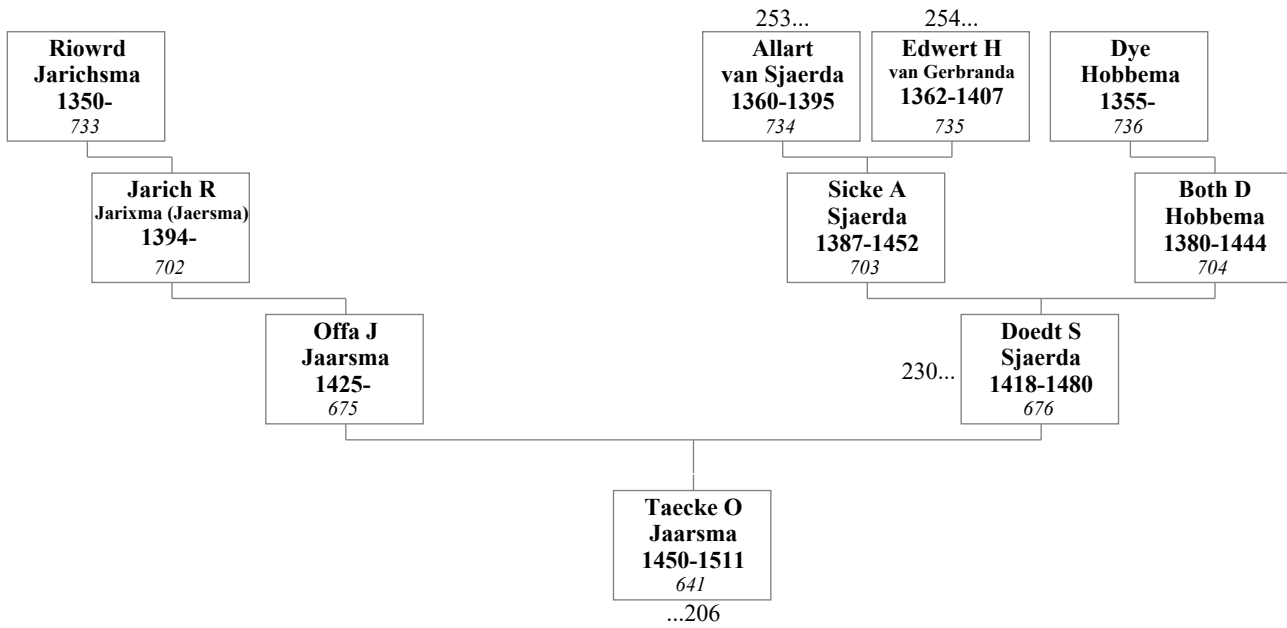
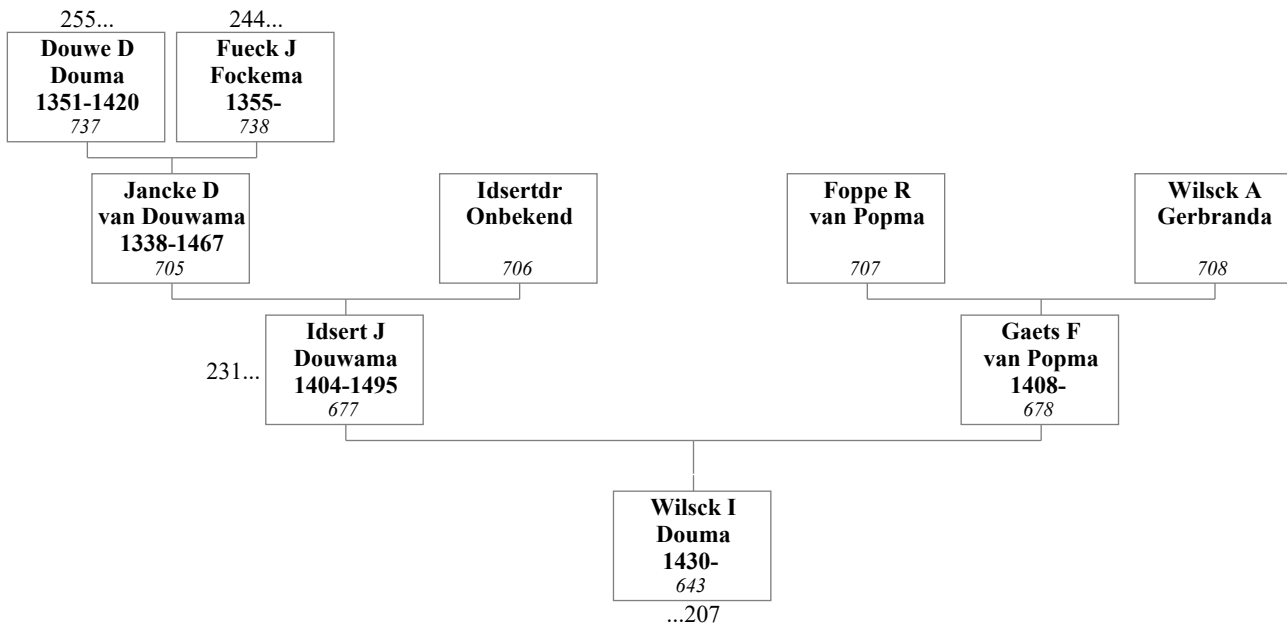
**219. Offa Jaerichs Jaarsma en Doedt Sickes Sjaerda****220. Idsert Jankeze Douwama en Gaets Foppedr van Popma**

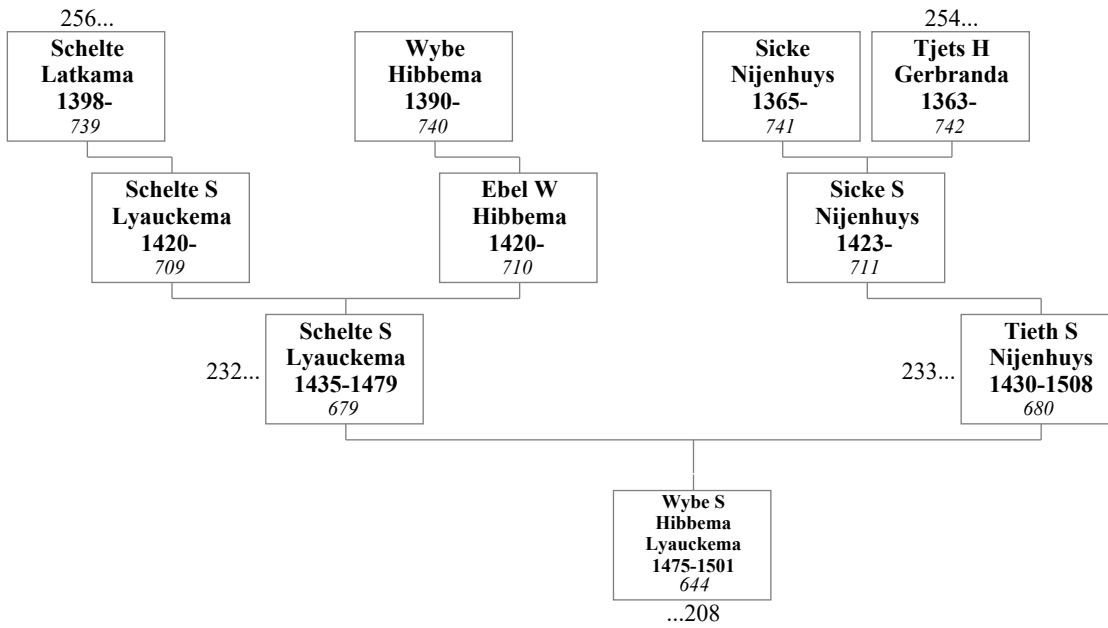
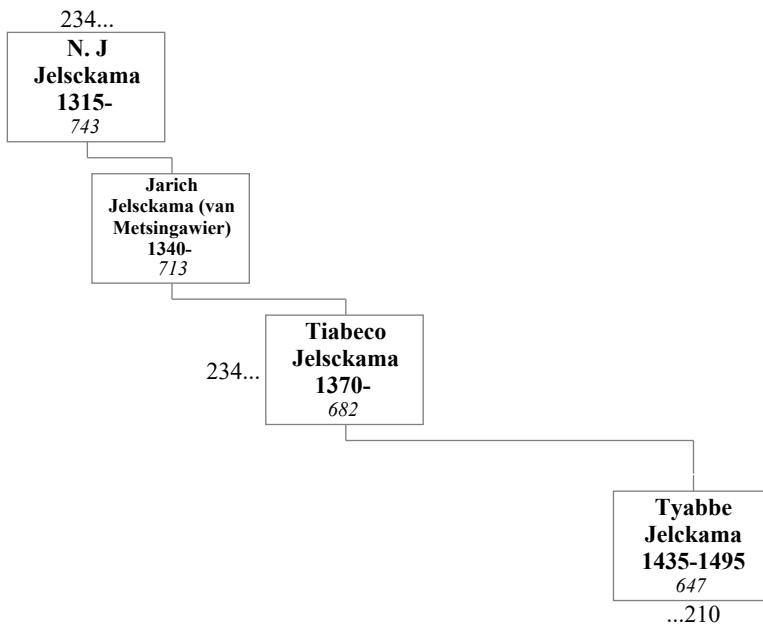
**221. Schelte Scheltes Lyauckema en Tieth Sickesdr Nijenhuis****222. Tiabeco (Tjebbe) Jelsckama**

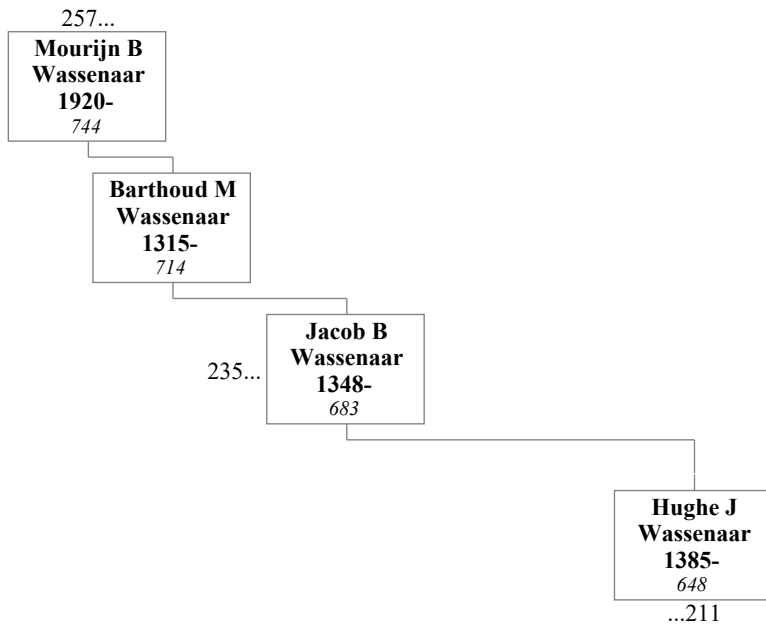
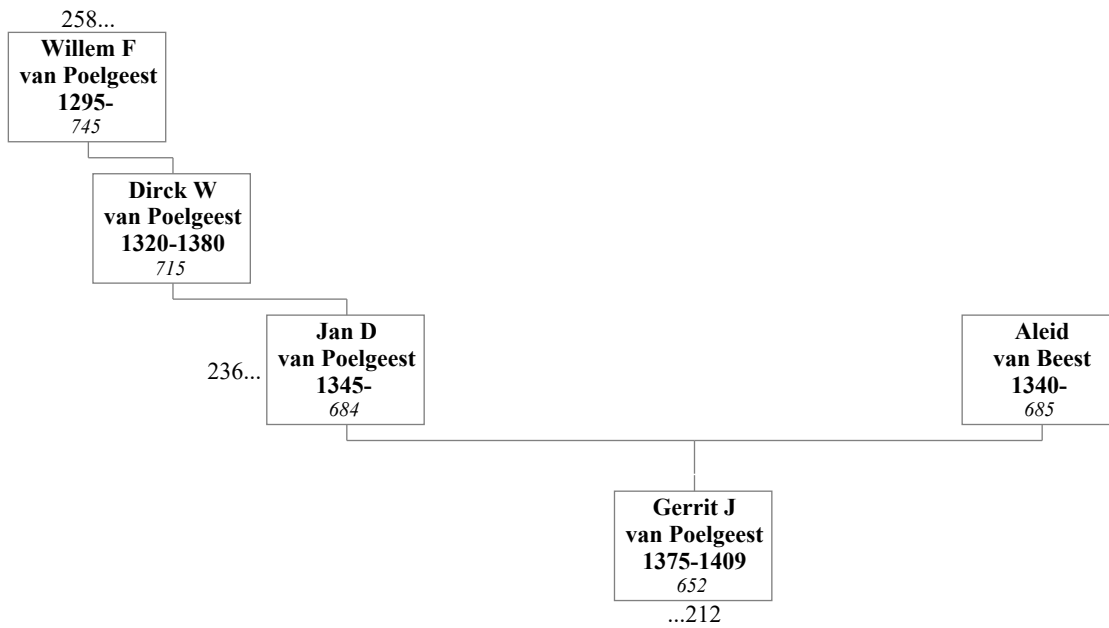
223. Jacob Barthouds Wassenaar224. Jan Dircks van Poelgeest en Aleid van Beest

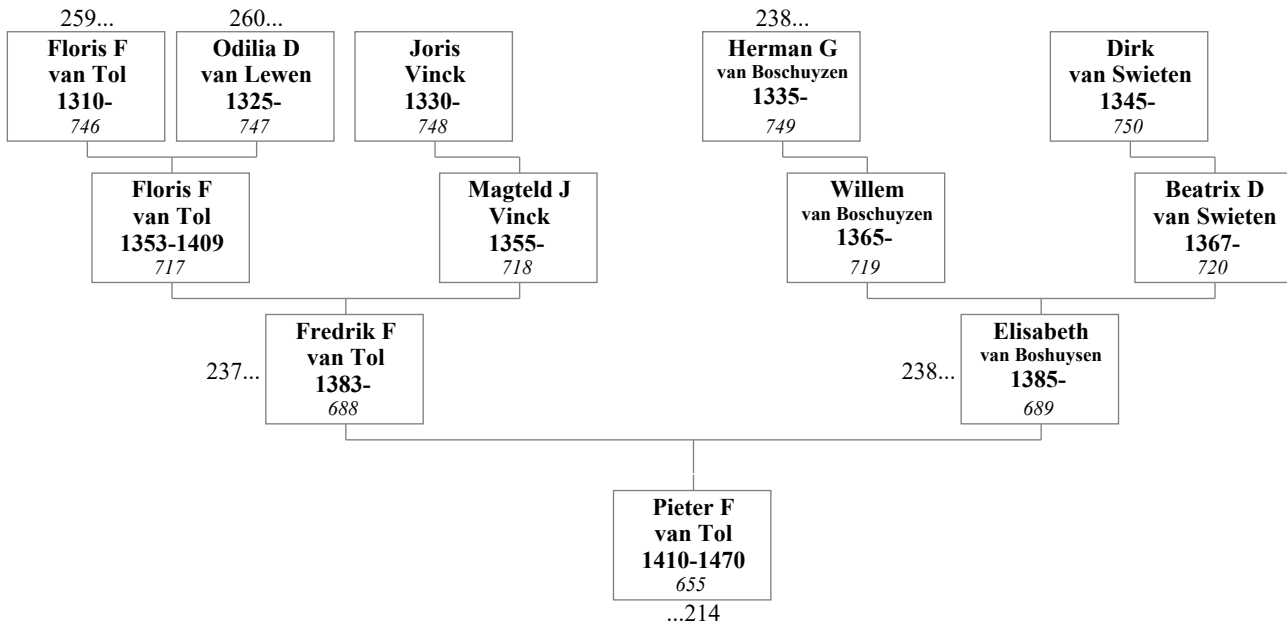
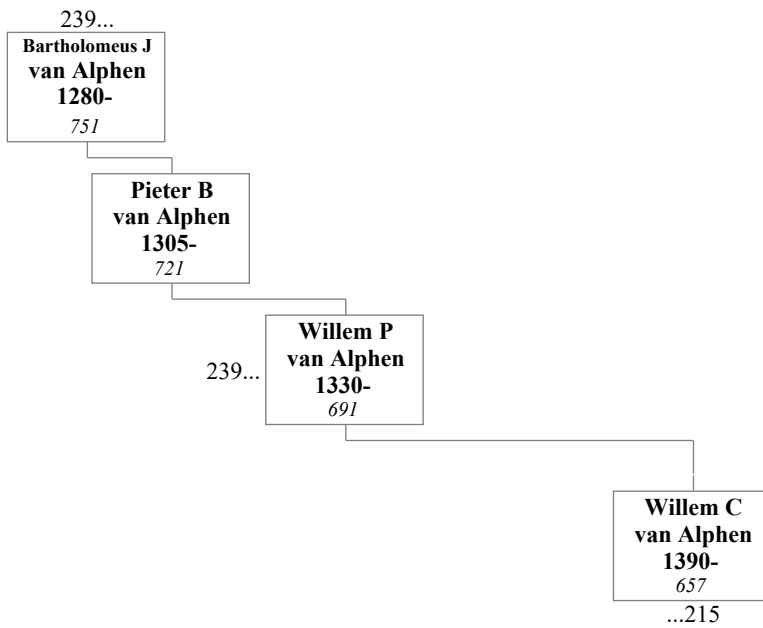
**225. Fredrik Florisz van Tol en Elisabeth van Boshuysen****226. Willem Pietersz van Alphen**

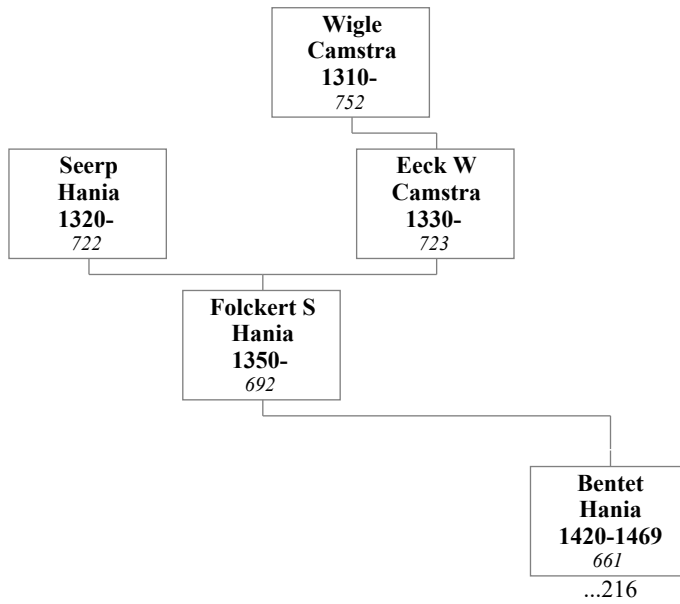
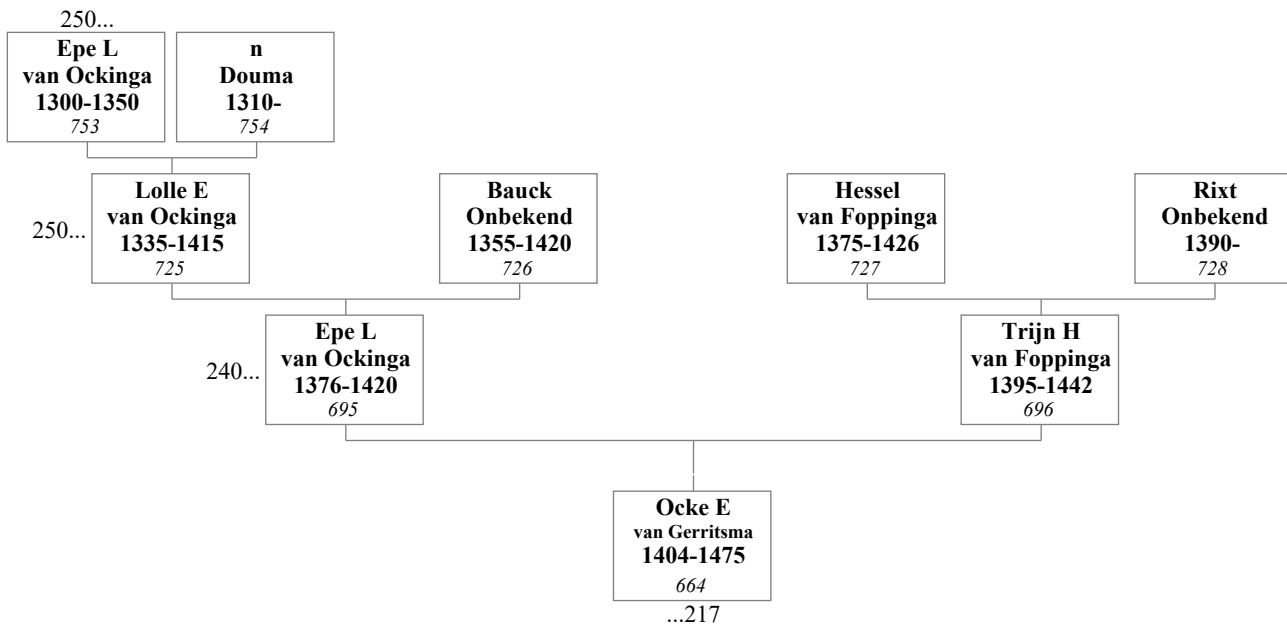
**227. Folkert Seerps Hania****228. Epe Lollés van Ockinga en Trijn Hesselsdr van Foppinga**

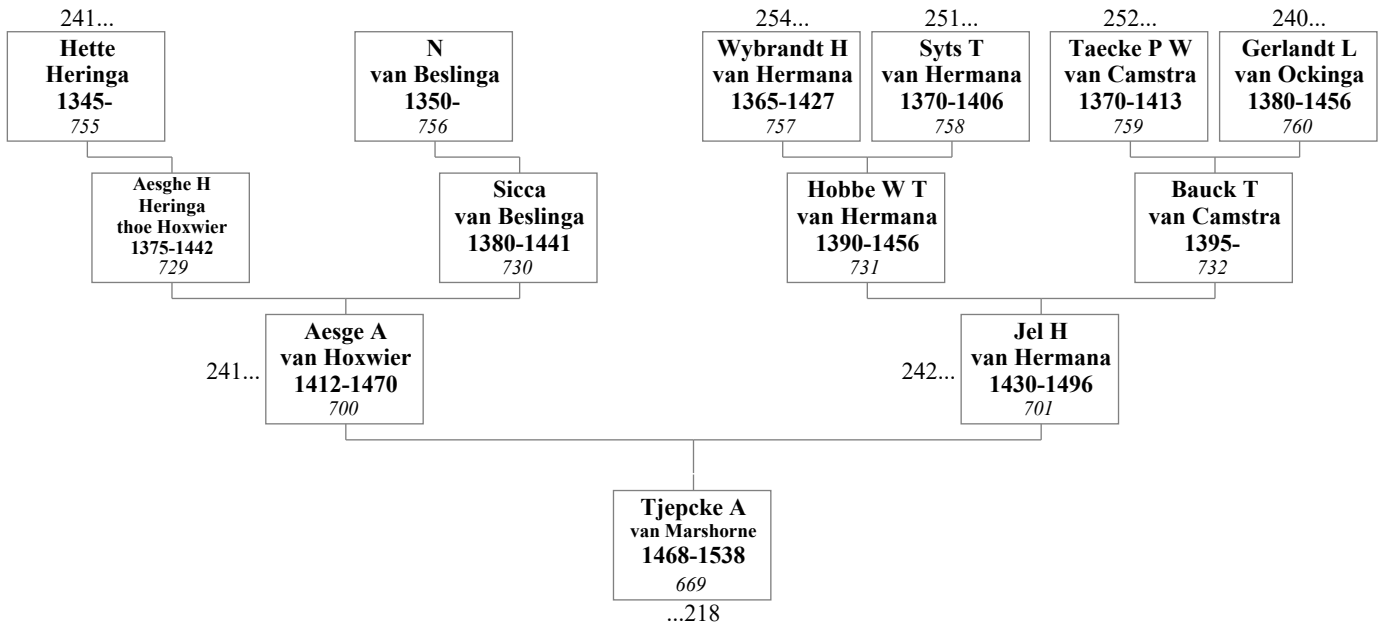
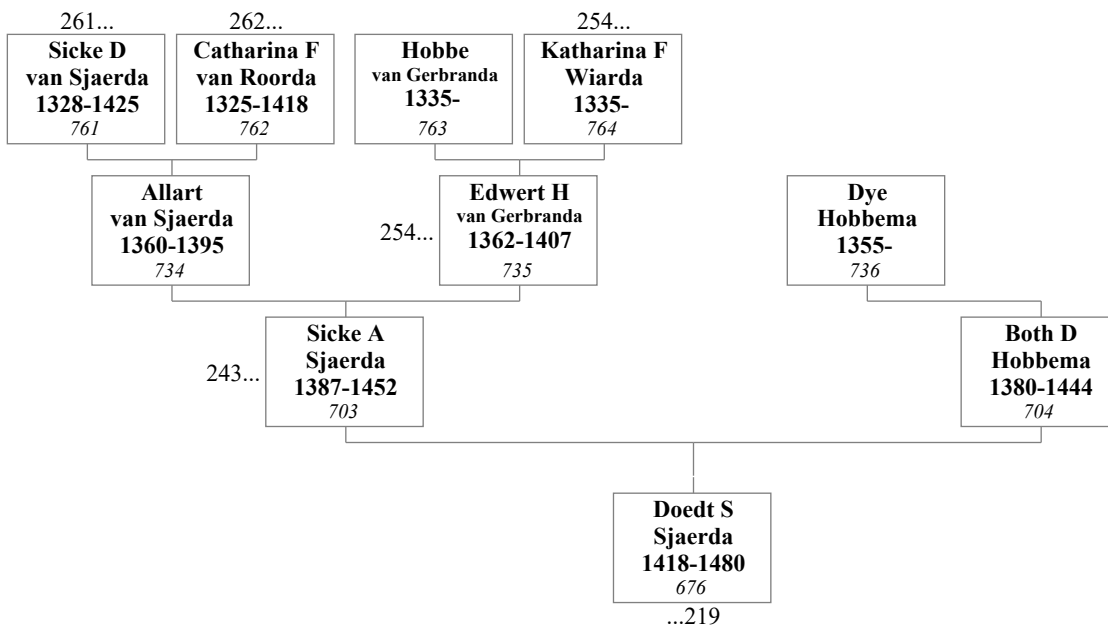
**229. Aesge Aesges van Hoxwier en Jel Hobbes van Hermana****230. Sicke Allarts Sjaerda en Both Dije Hobbema**

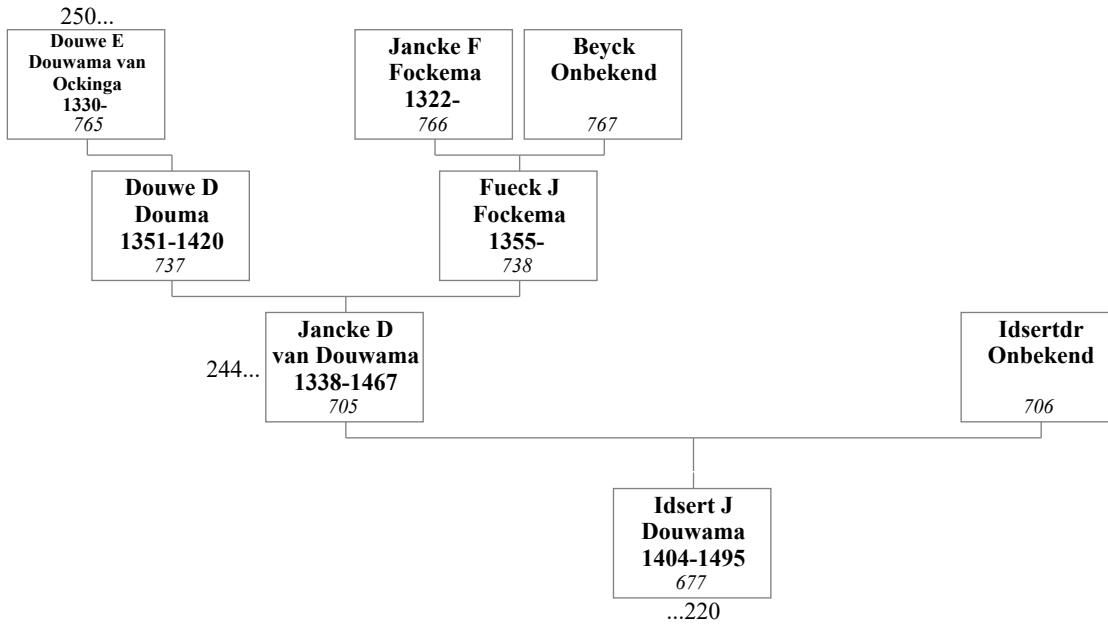
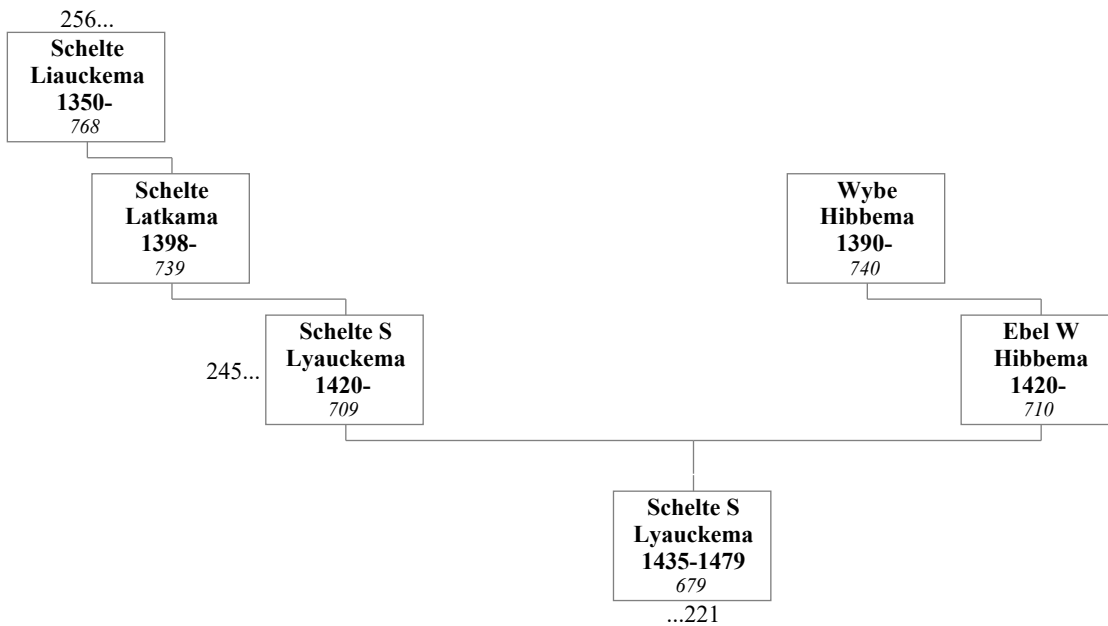
**231. Jancke Douwez van Douwama en Idsertdr Onbekend****232. Schelte Scheltes Lyauckema en Ebel Wybedr Hibbema**

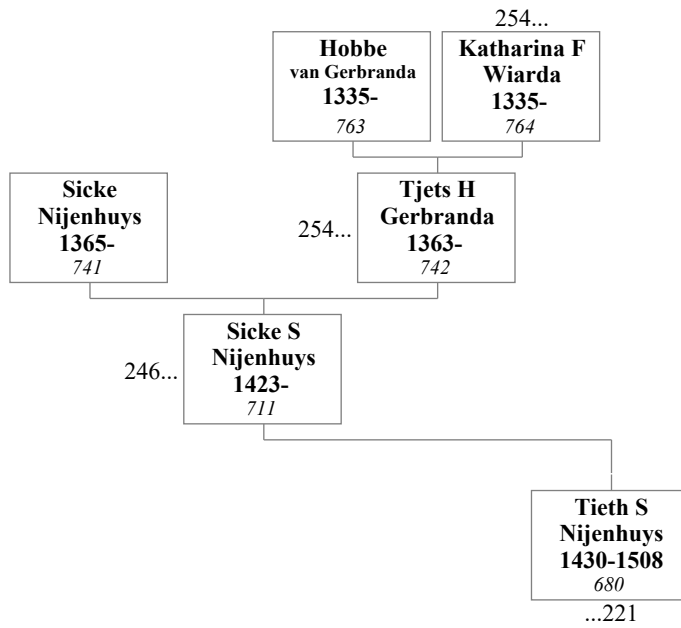
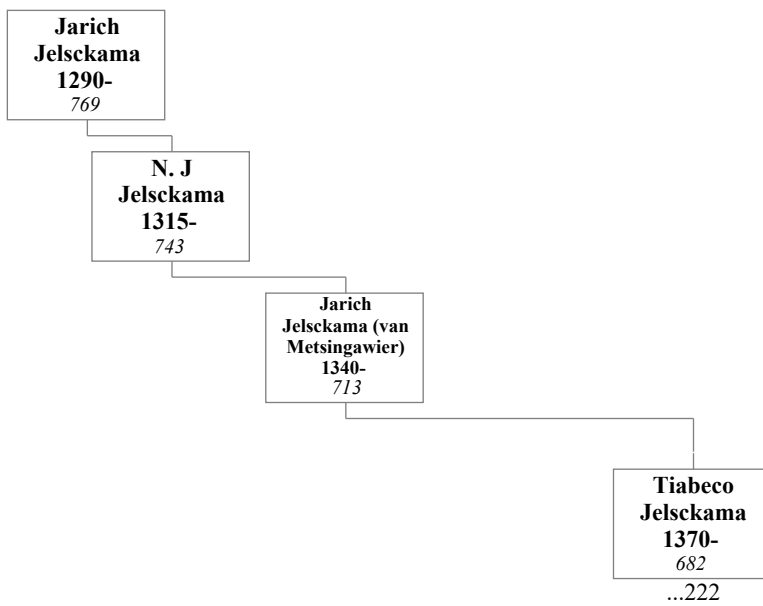
**233. Sicke Sickes Nijenhuis****234. Jarich Jelsckama (van Metsingawier)**

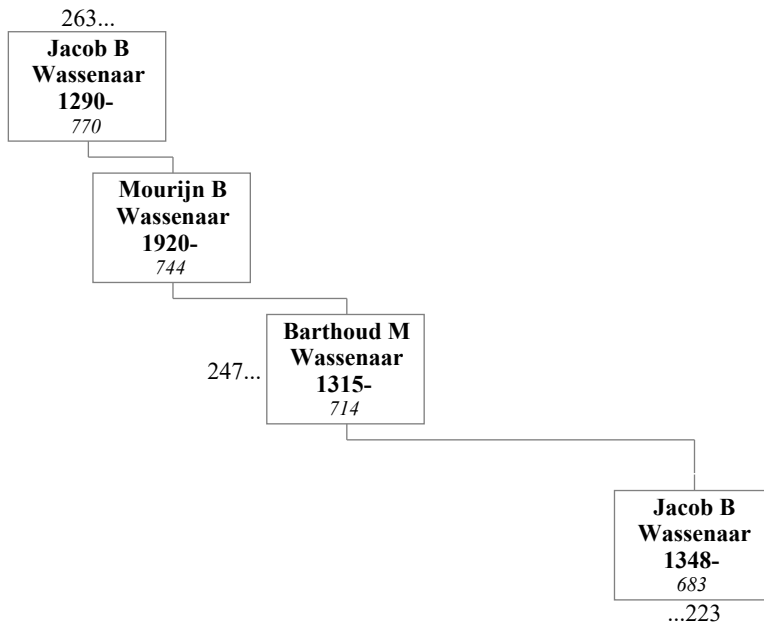
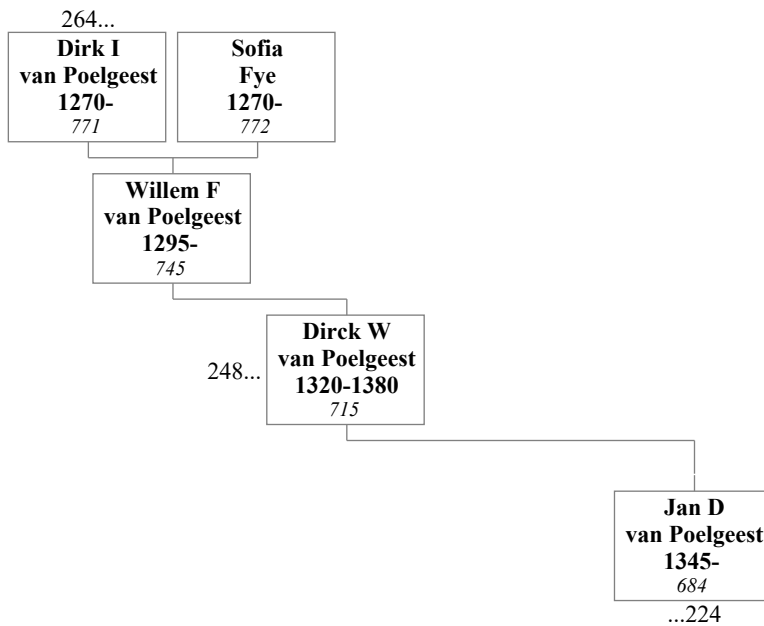
235. Barthoud Mourijnsz Wassenaar236. Dirck Willems van Poelgeest

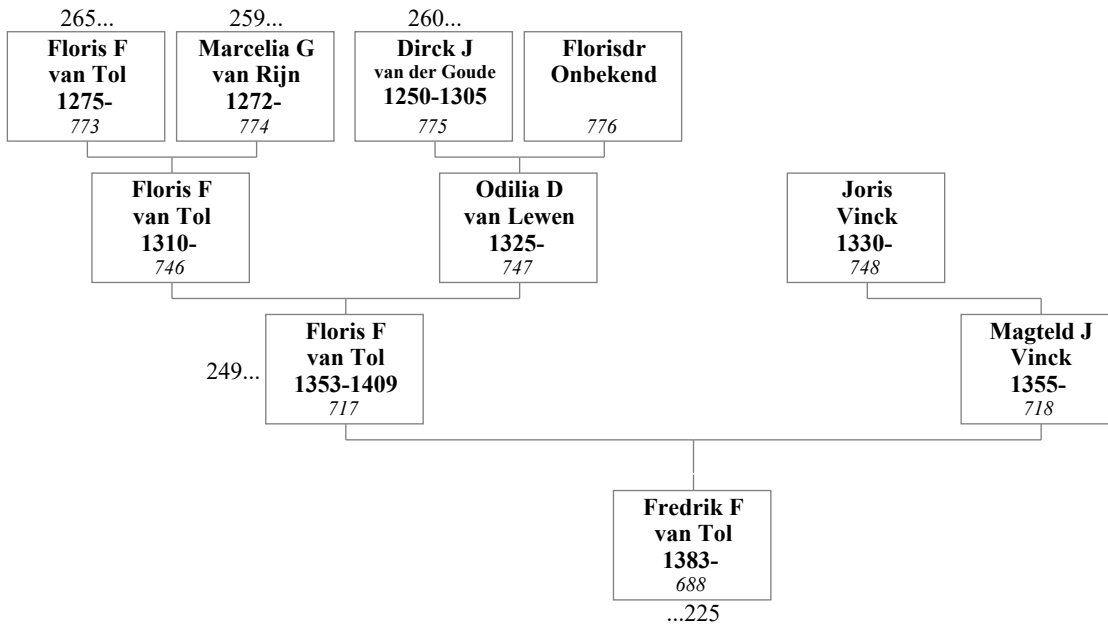
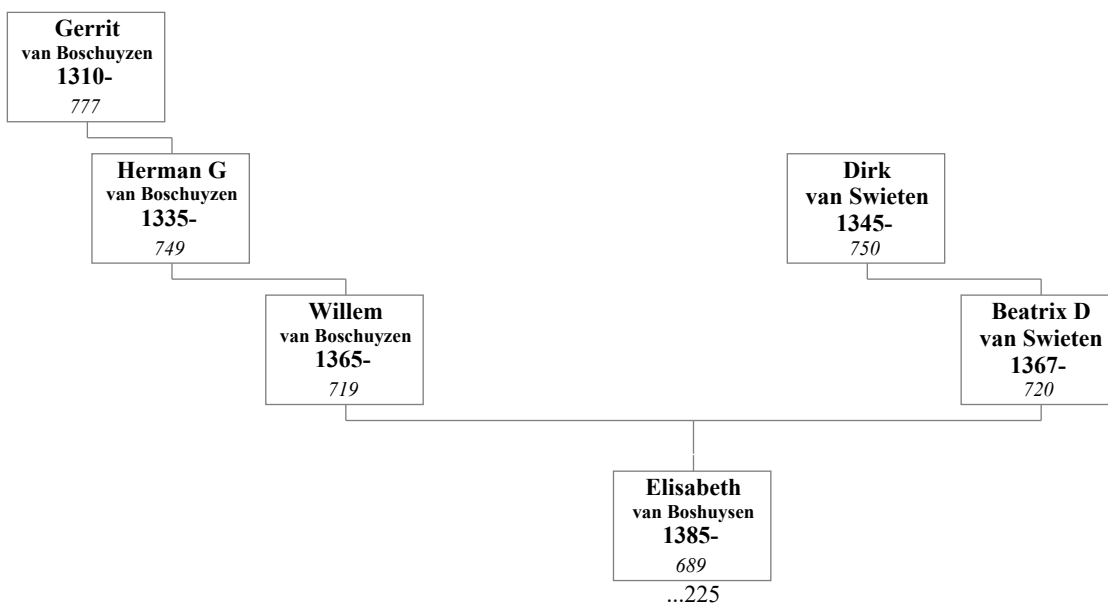
**237. Floris Florsz van Tol en Magteld Jorisdr Vinck****238. Willem van Boschuyzen en Beatrix Dirks van Swieten**

**239. Pieter Bartholomeus van Alphen**

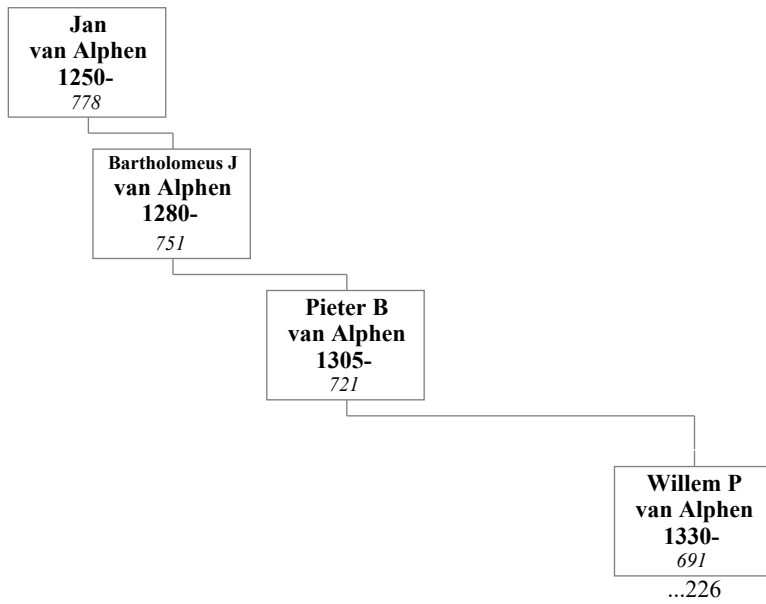

**240. Lolle Epes van Ockinga en Bauck Onbekend**

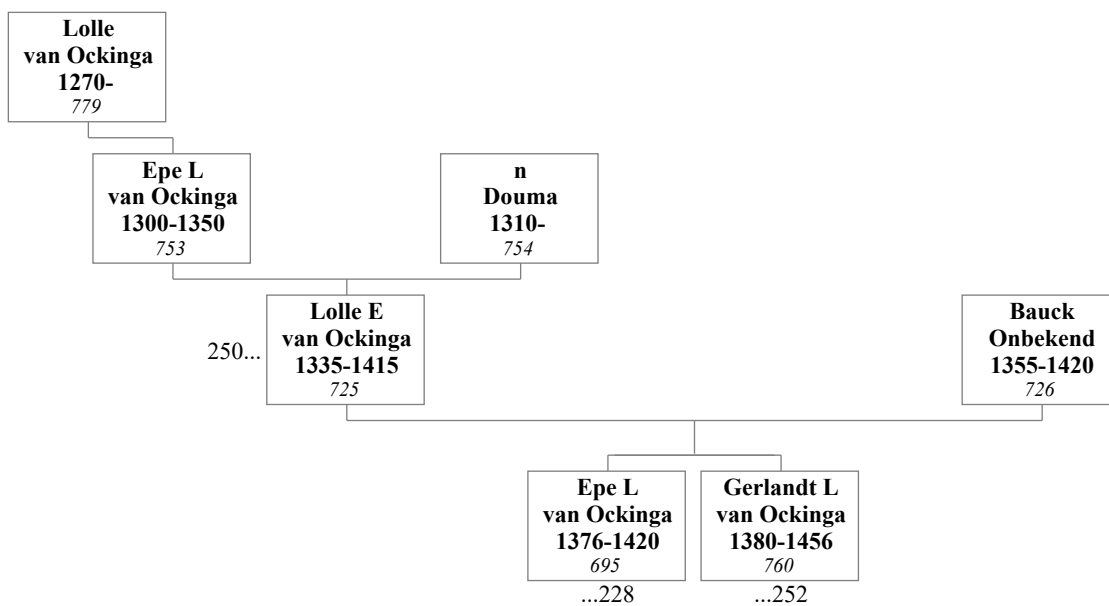

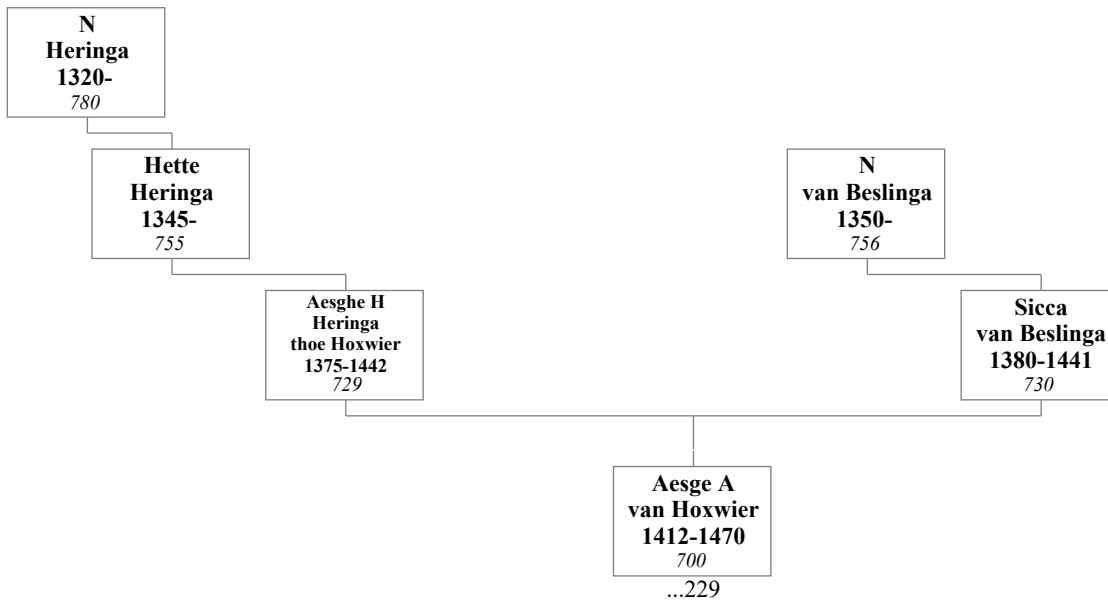
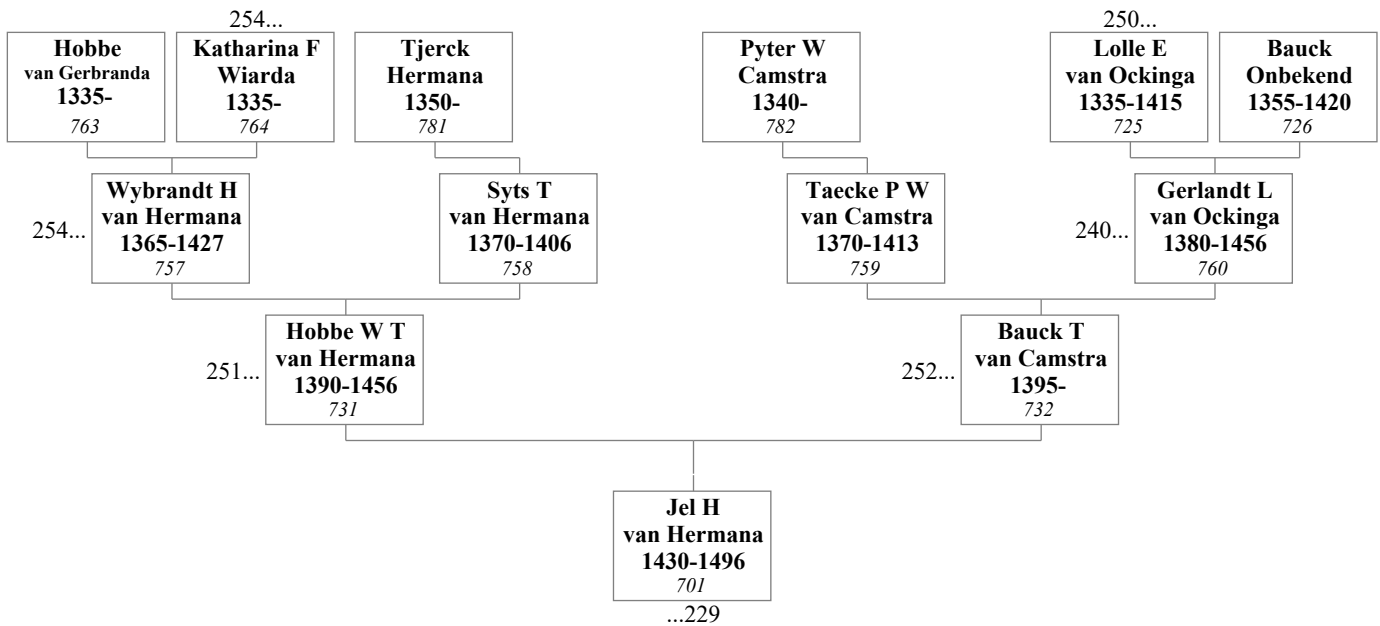
**241. Aesghe Hettes Heringa thoe Hoxwier en Sicca van Beslinga****242. Hobbe Wybrantz Teda (Gerbranda Tho) van Hermana en Bauck Taeckesdr van Camstra**

**243. Allart (Sickes) Douwes (Gosse Goffe) van Sjaerda en Edwert Hobbesdr (Edewert) van Gerbranda**

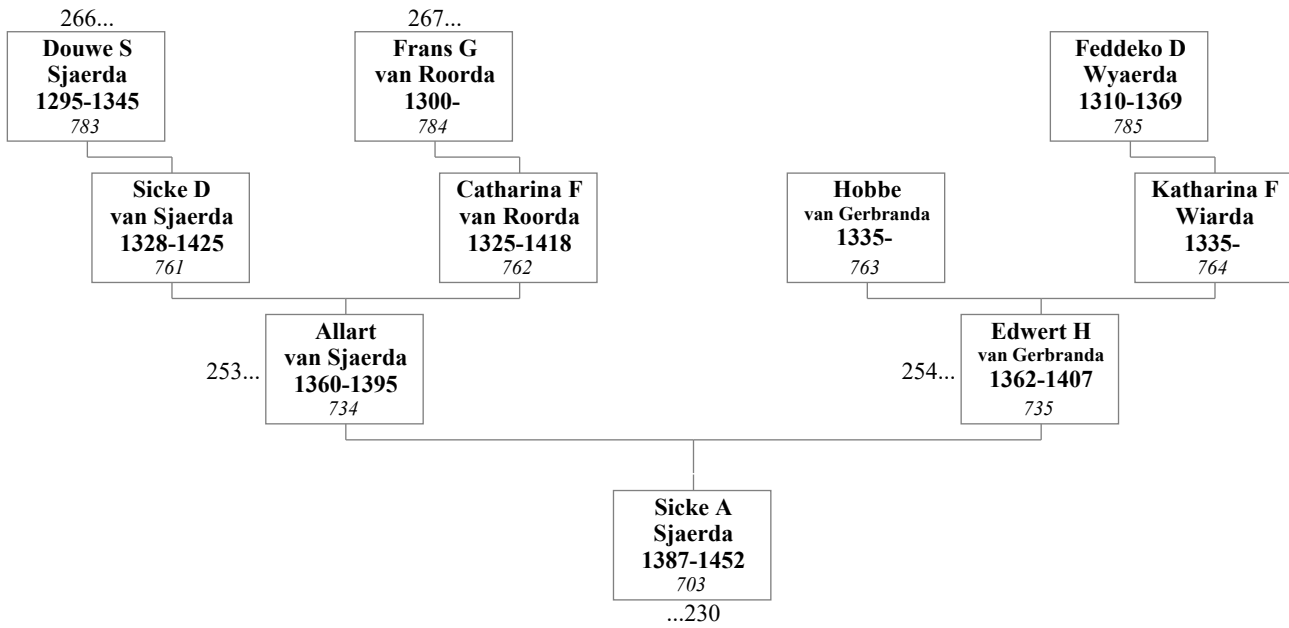

**244. Douwe Douwez Douma en Fueck Janckedr Fockema**

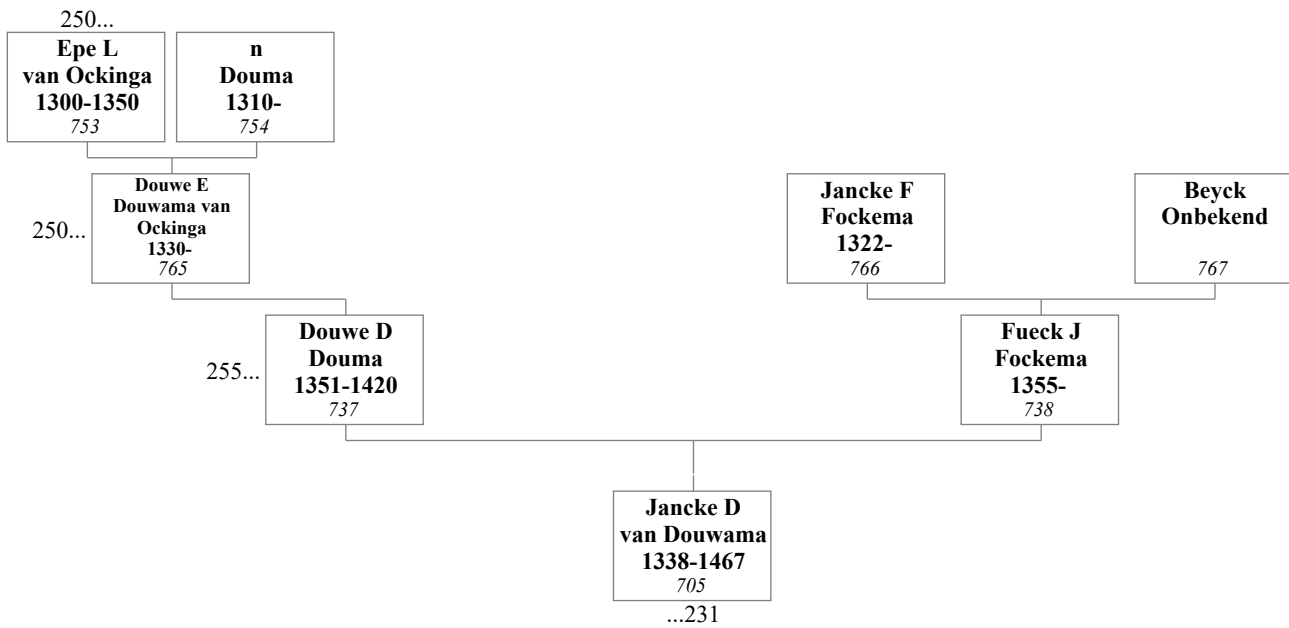

**245. Schelte (Lyauckema) Latkama**

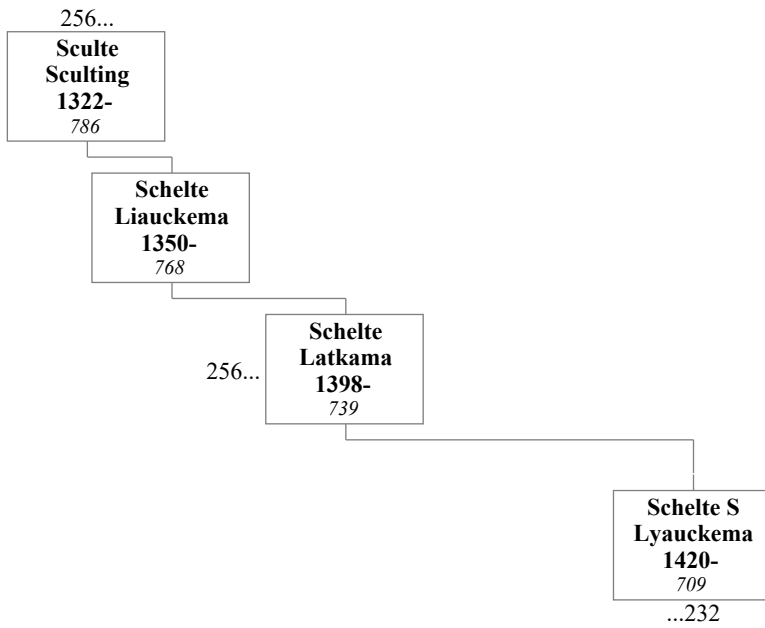

**246. Sicke Nijenhuis en Tjets Hobbes Gerbranda**

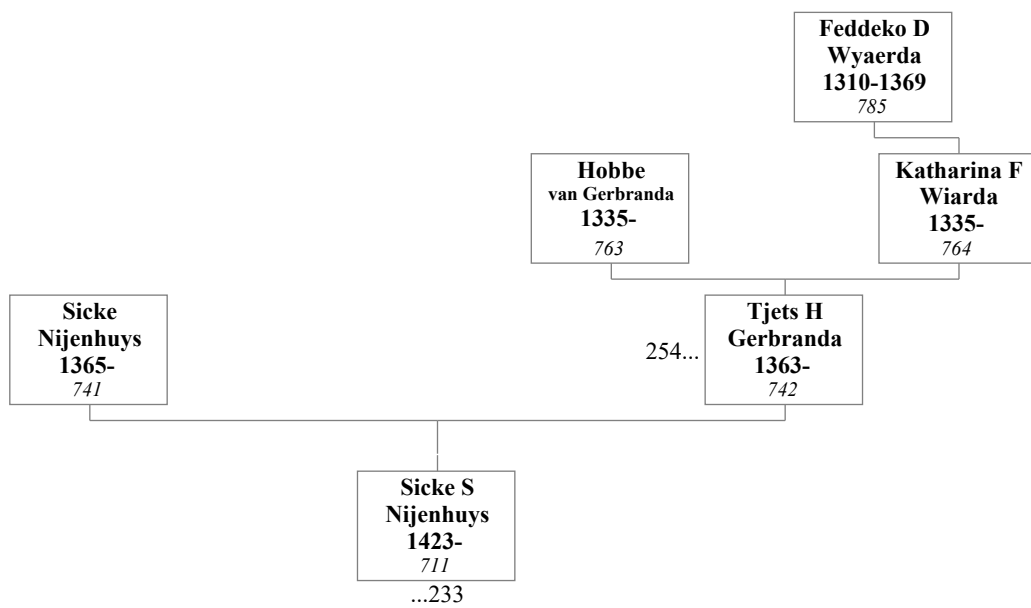

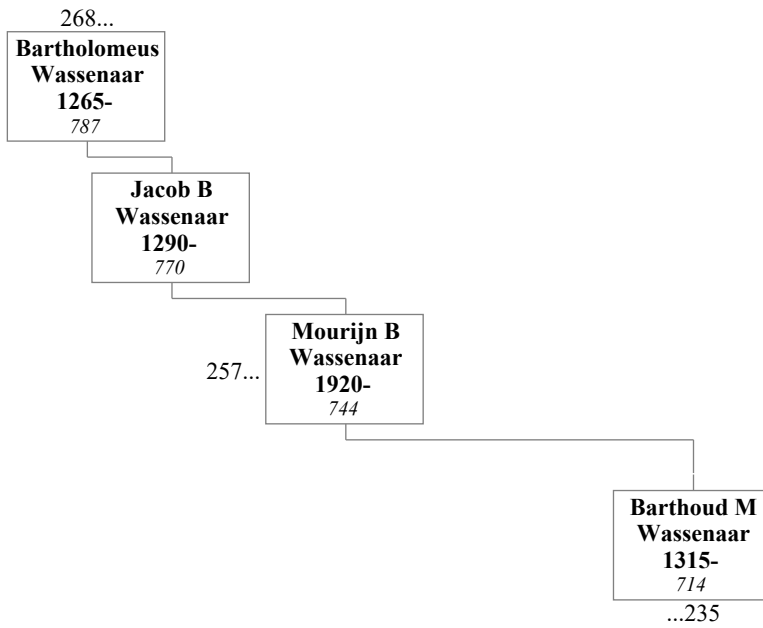
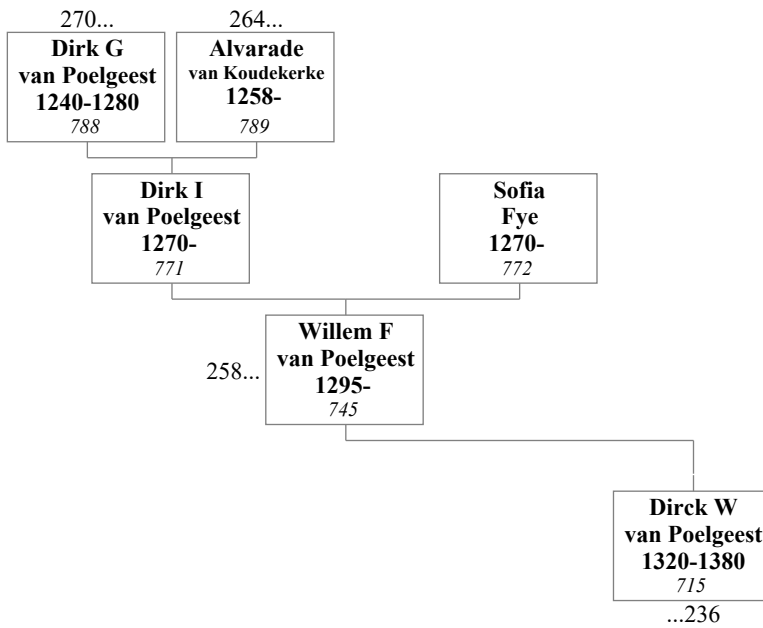
247. Mourijn Bartholomeusz Wassenaar248. Willem Feyes van Poelgeest

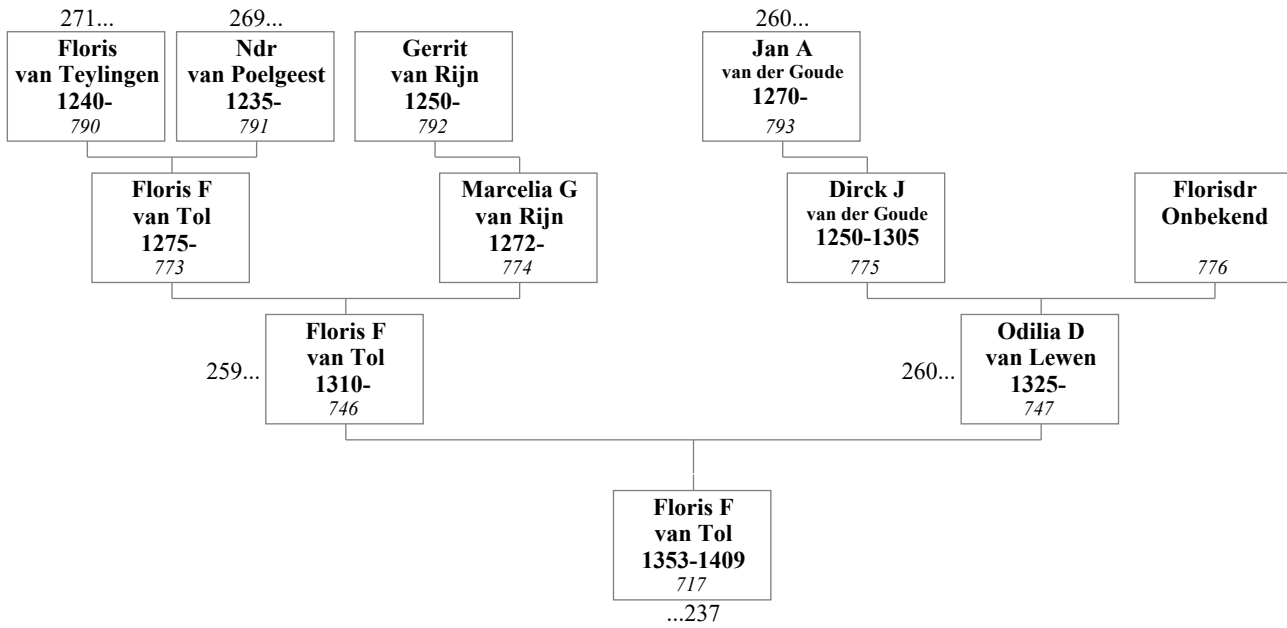
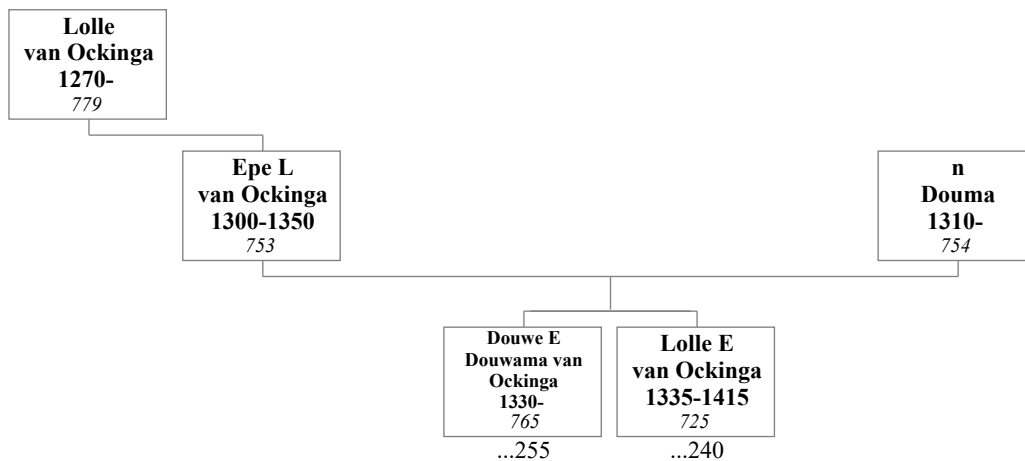
**249. Floris Florisz van Tol en Odilia Dircks van Lewen****250. Epe Lollez van Ockinga en n Douma**

**251. Wybrandt Hobbes (Van Gerbranda later) van Hermana en Syts Tzierksdr van Hermana**

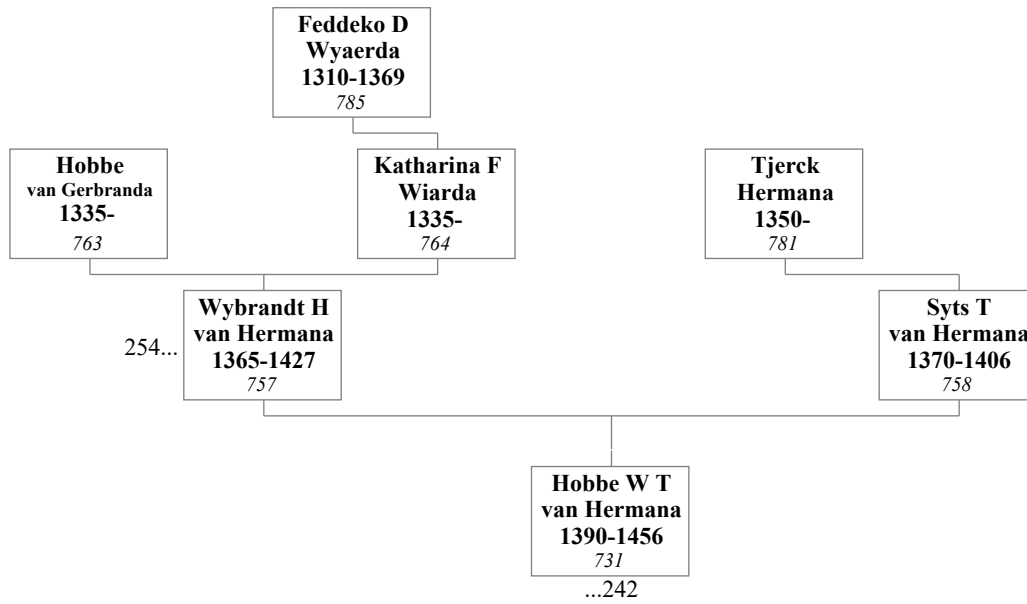

**252. Taecke Pytersz Wiggles van Camstra en Gerlandt Lollesdr van Ockinga**

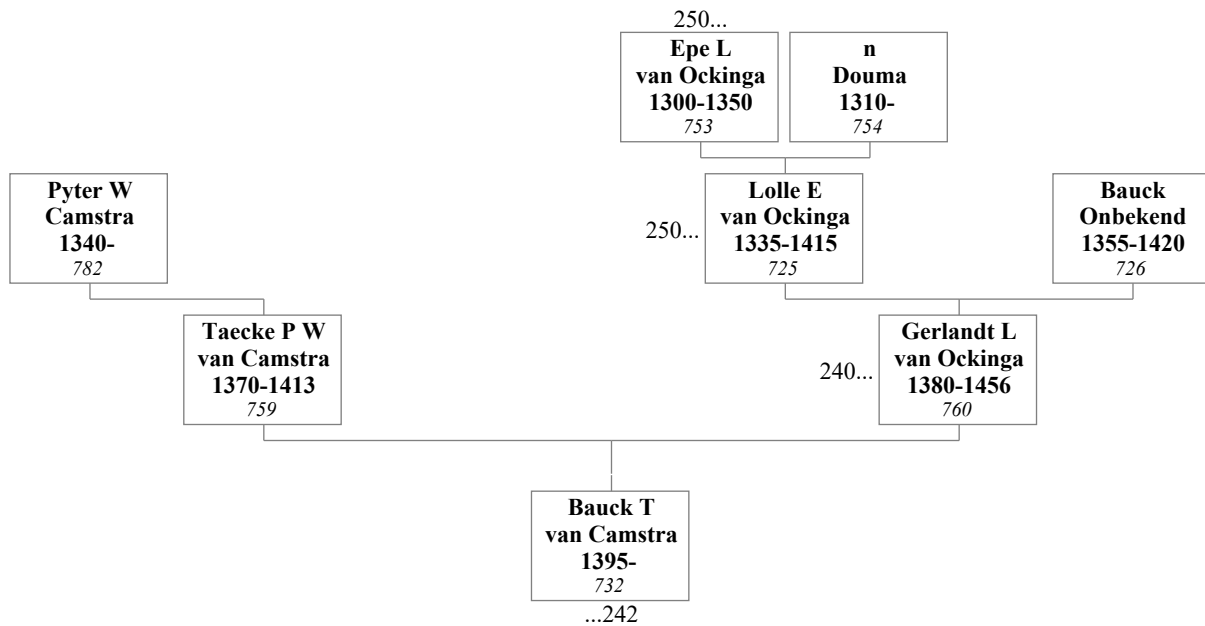

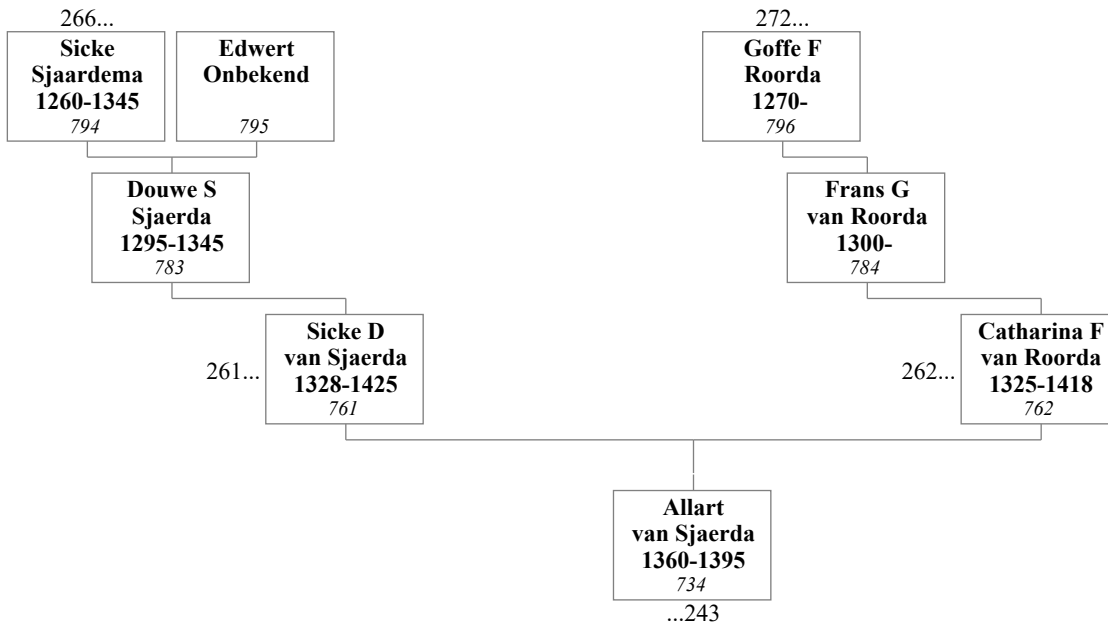
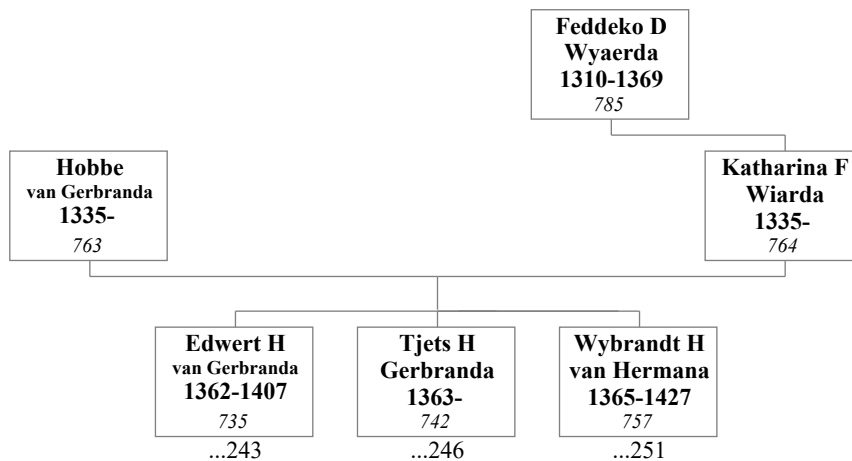
**253. Sicke Douwes van Sjaerda en Catharina Franses van Roorda****254. Hobbe van Gerbranda en Katharina Feddekodr Wiarda**

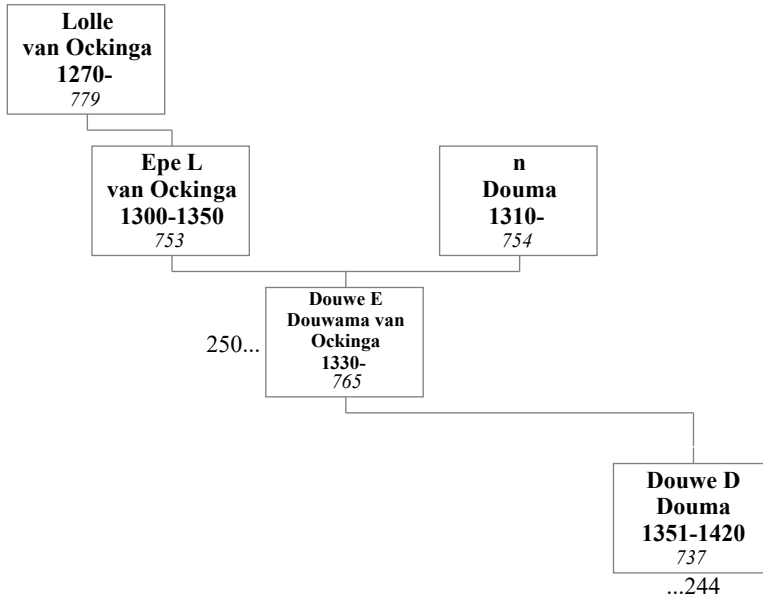
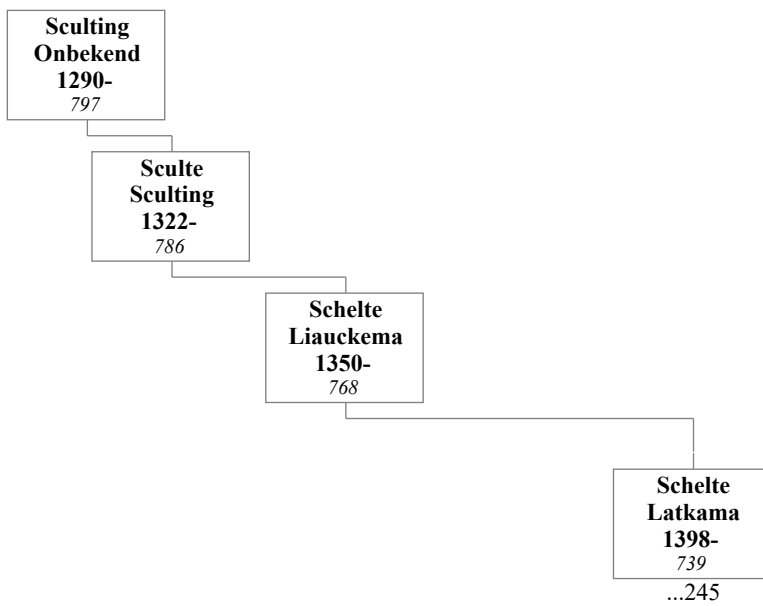
**255. Douwe Epez Douwama van Ockinga****256. Schelte Liauckema**

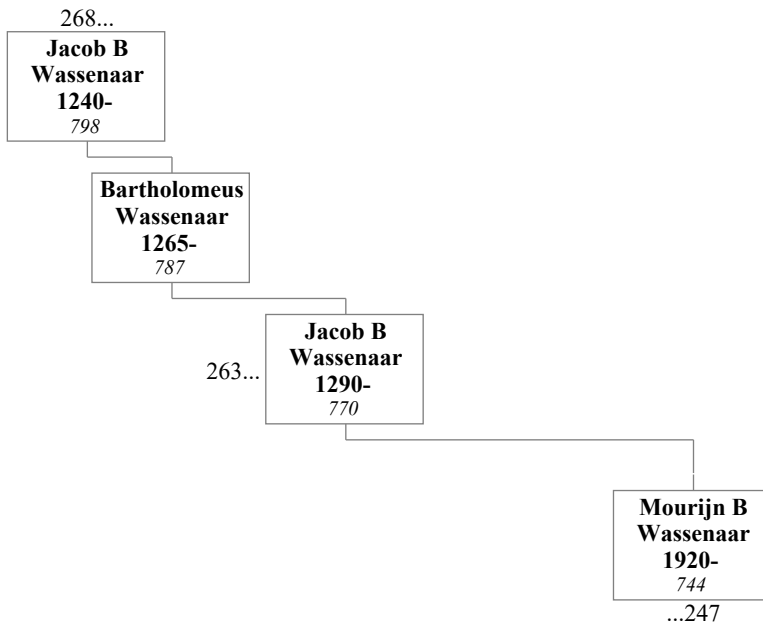
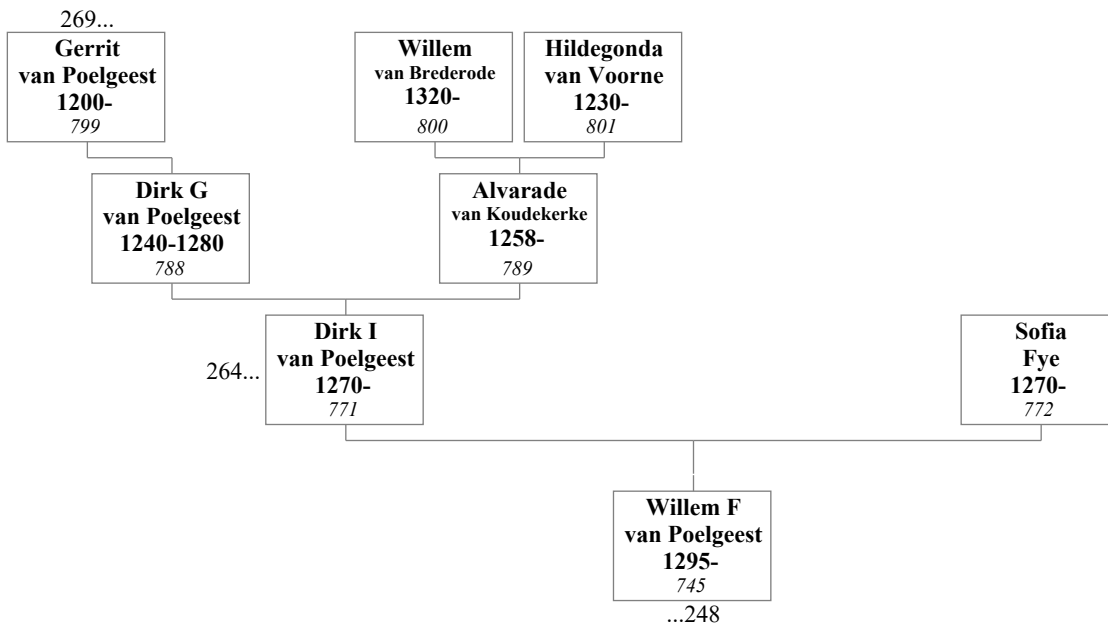
257. Jacob Bartholomeus Wassenaar258. Dirk II van Poelgeest en Sofia Fye

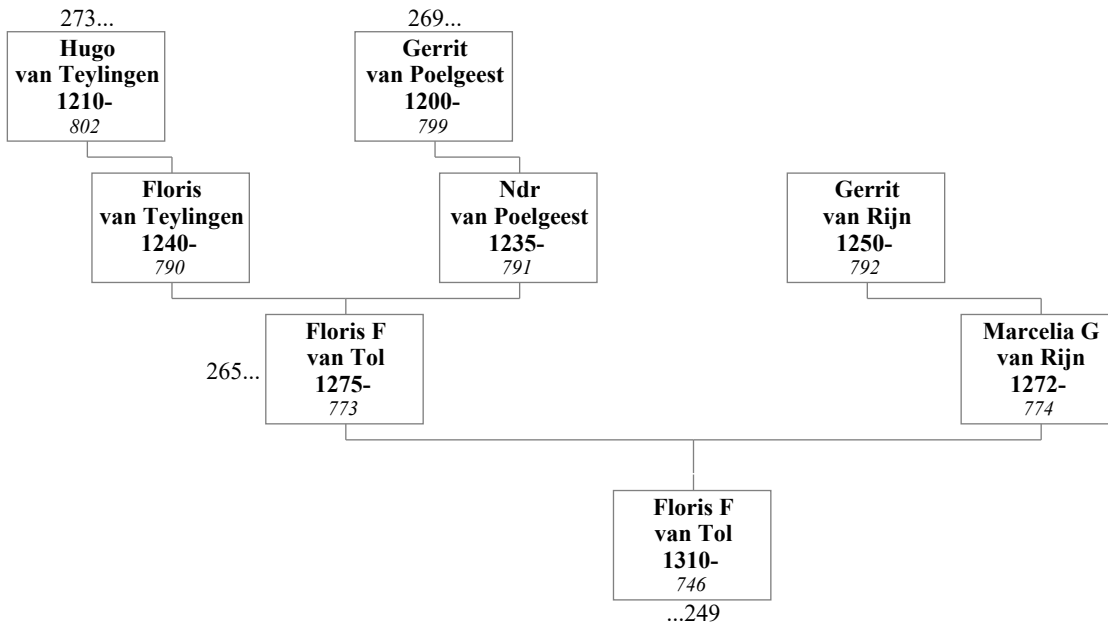
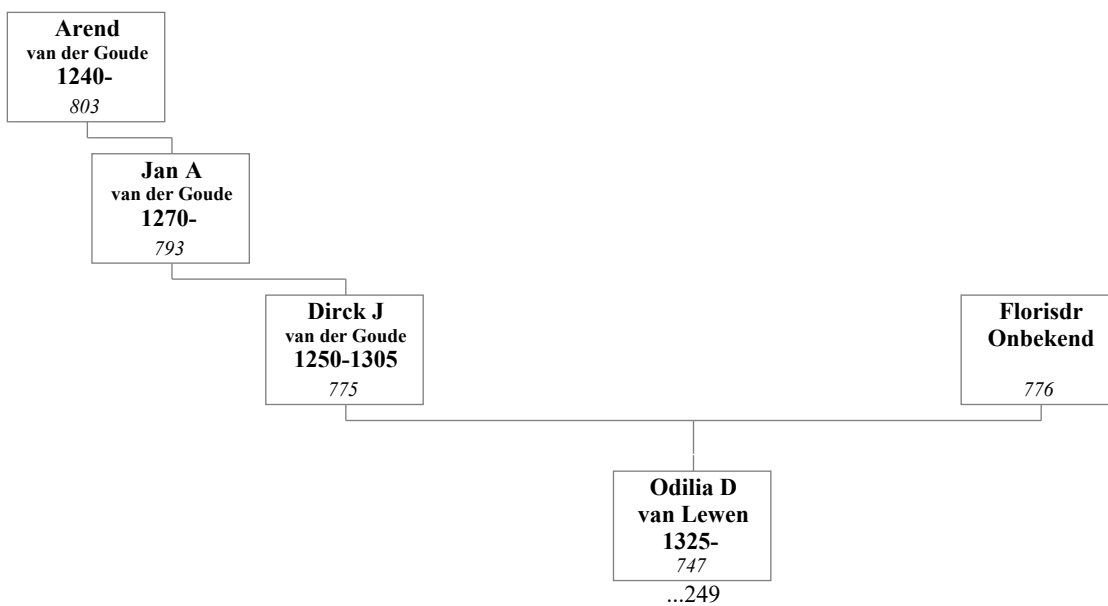
**259. Floris Floris van Tol en Marcellia Gerrits van Rijn****260. Dirck Jans van der Goude en Florisdr Onbekend**

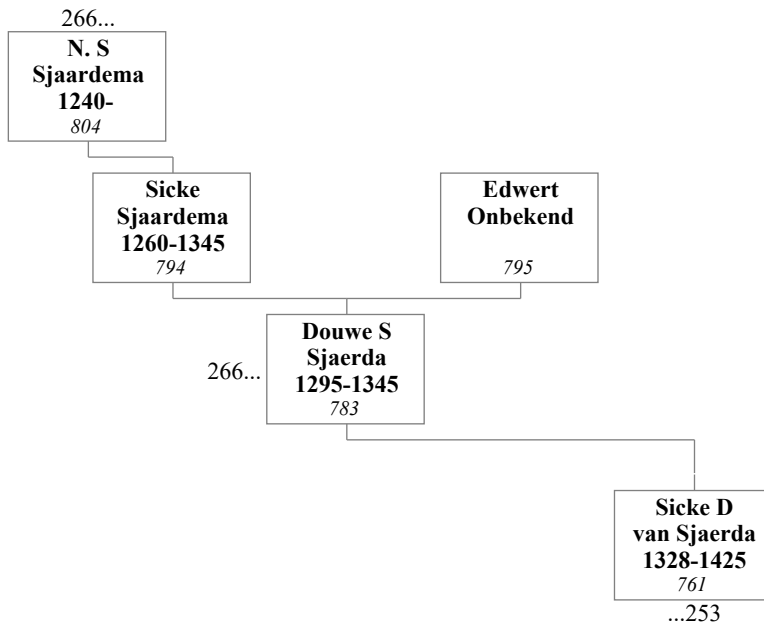
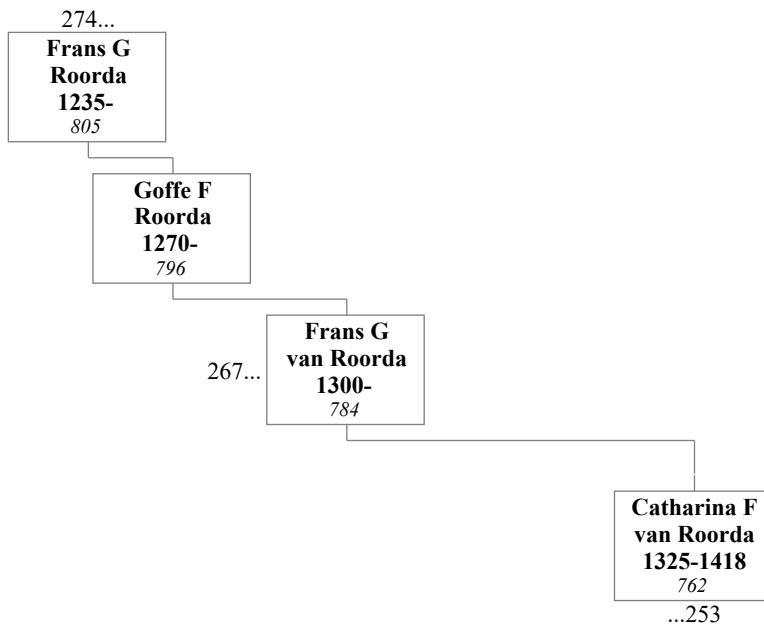
**261. Douwe Sickes Sjaerda****262. Frans Goffes van Roorda**

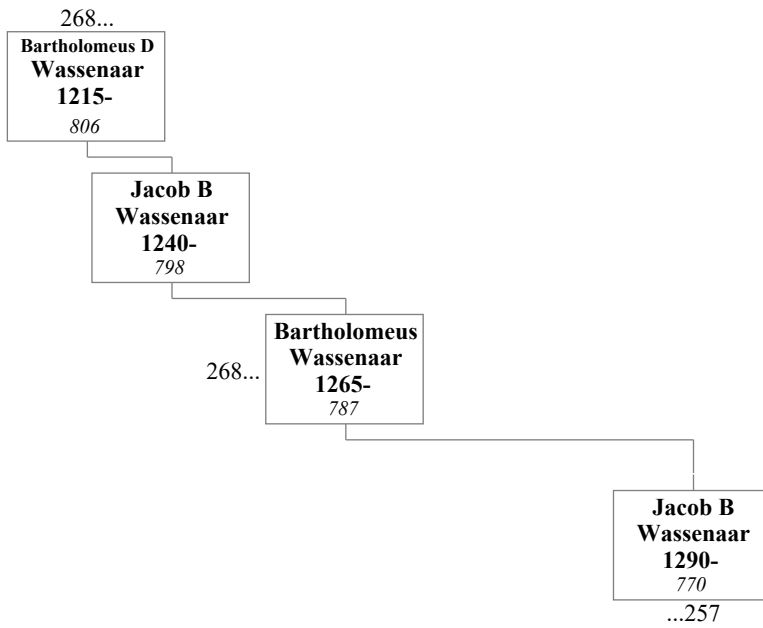
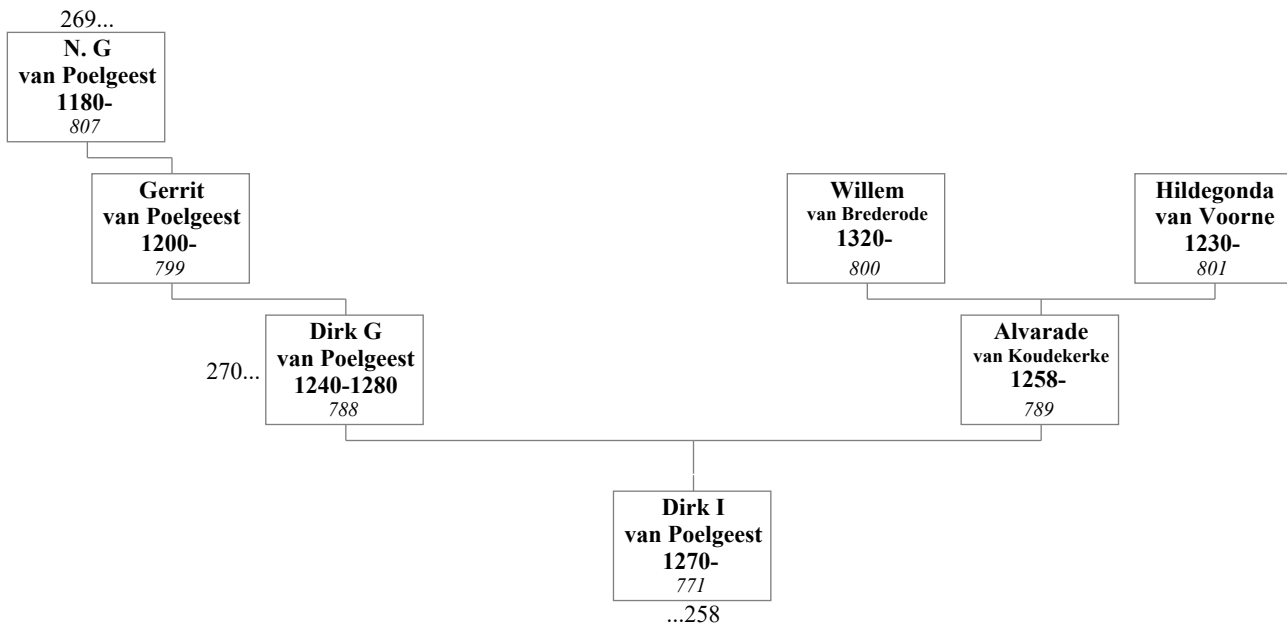
**263. Bartholomeus Wassenaar****264. Dirk Gerrits van Poelgeest en Alvarade van Koudekerke**

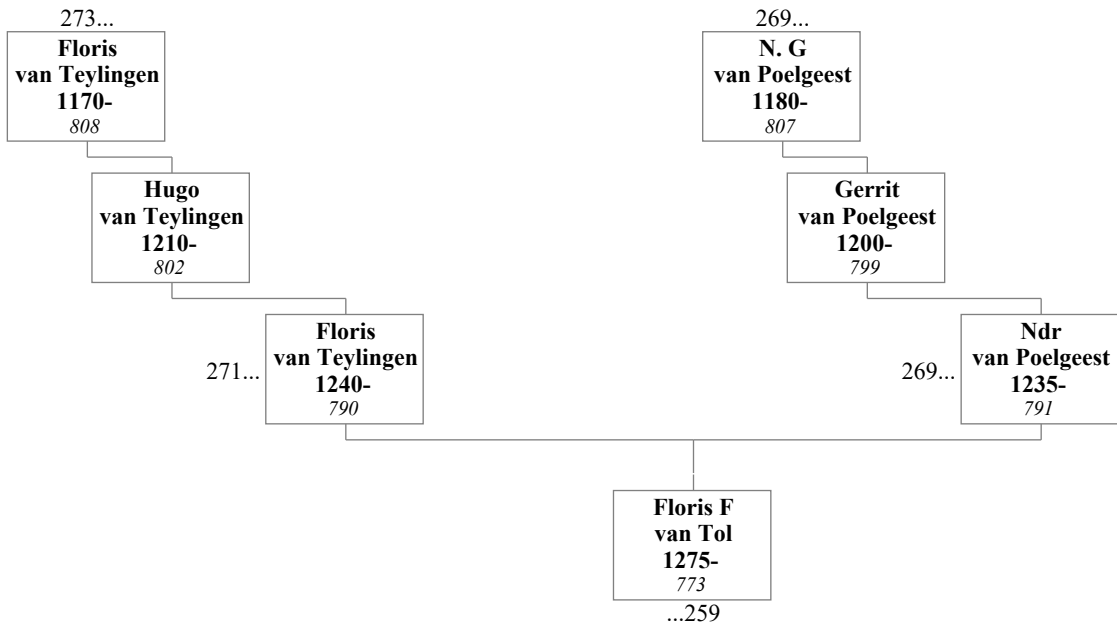
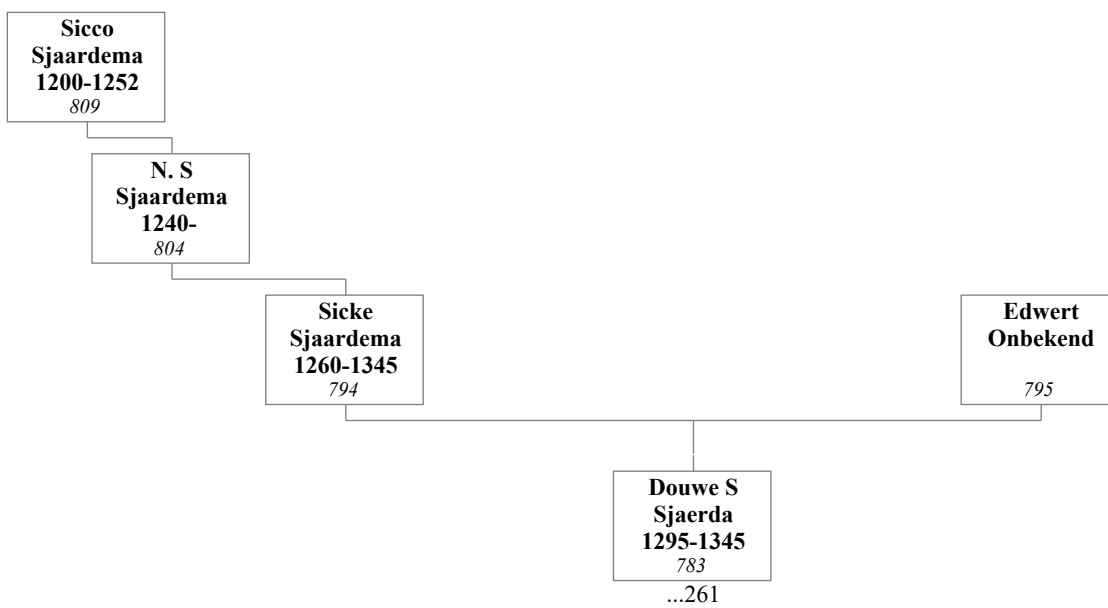
**265. Floris van Teylingen en Ndr van Poelgeest****266. Sicke Sjaardema en Edwert Onbekend**

267. Goffe Franses Roorda

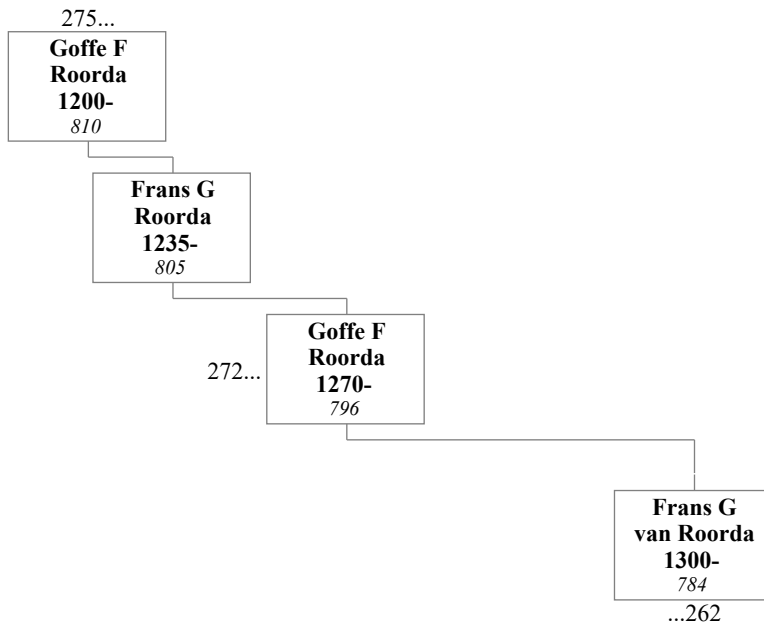

268. Jacob Bartholomeus Wassenaar

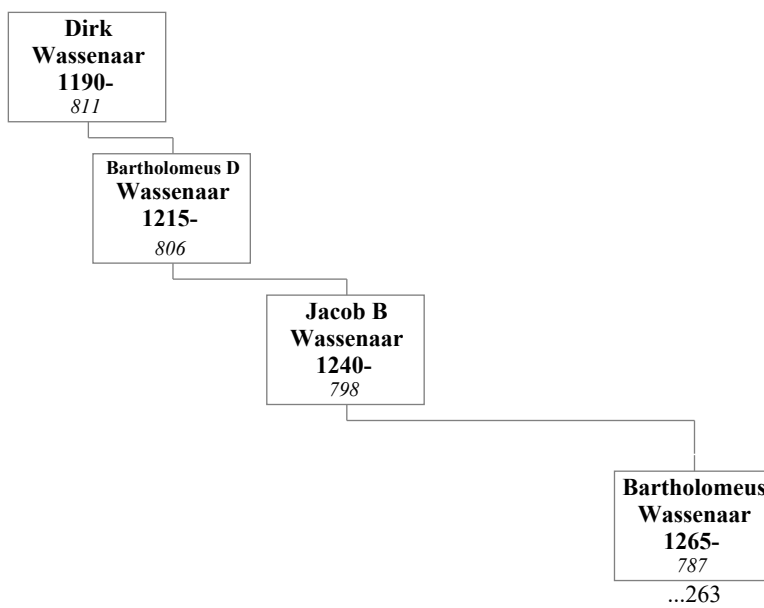

**269. Gerrit van Poelgeest**

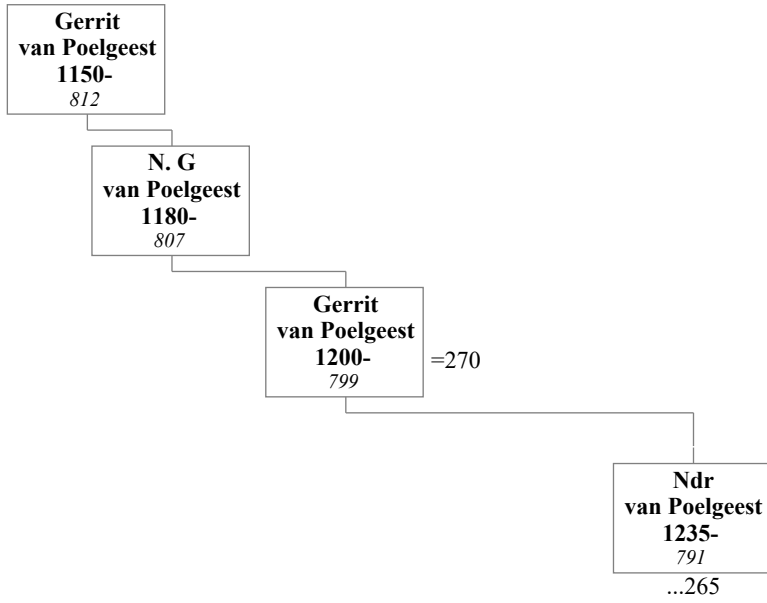

**270. Gerrit van Poelgeest**

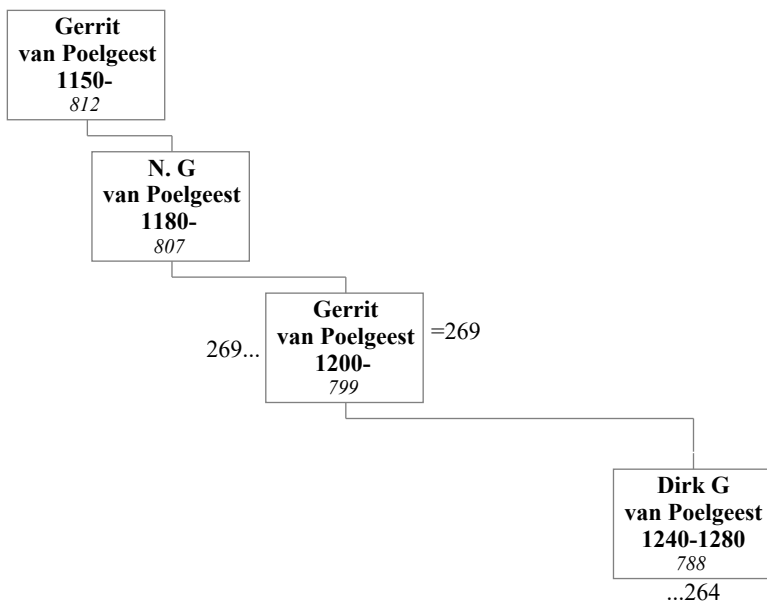

**271. Hugo van Teylingen**

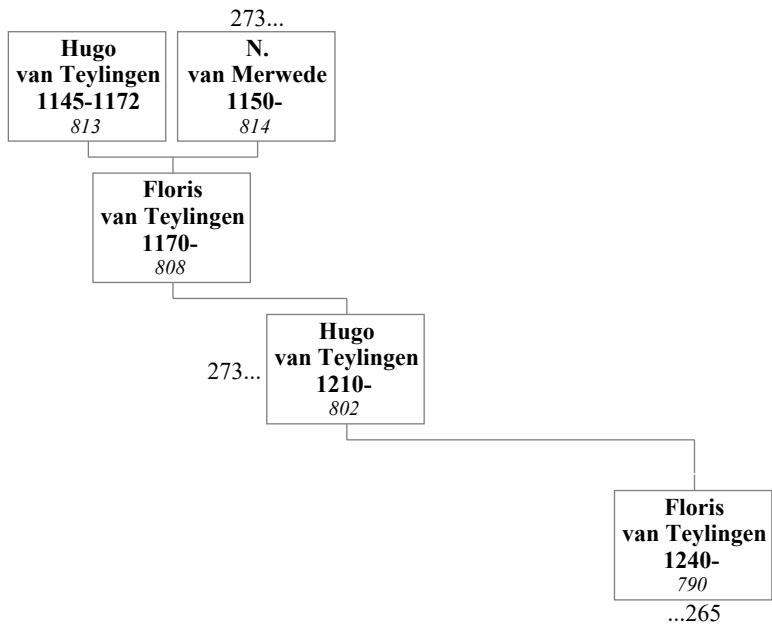

**272. Frans Goffes Roorda**

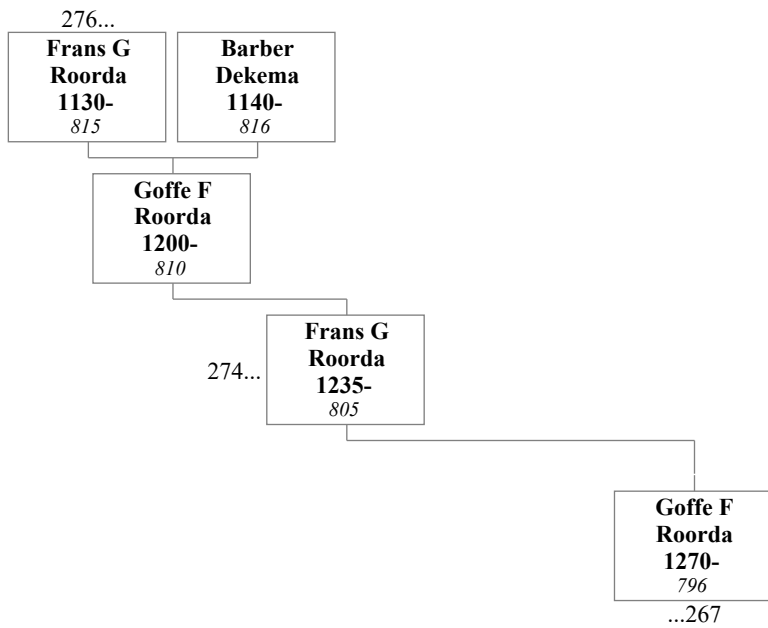

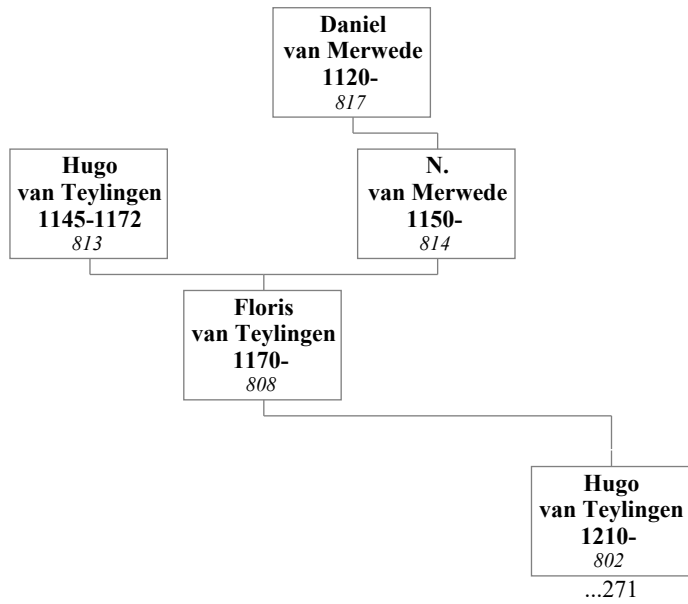
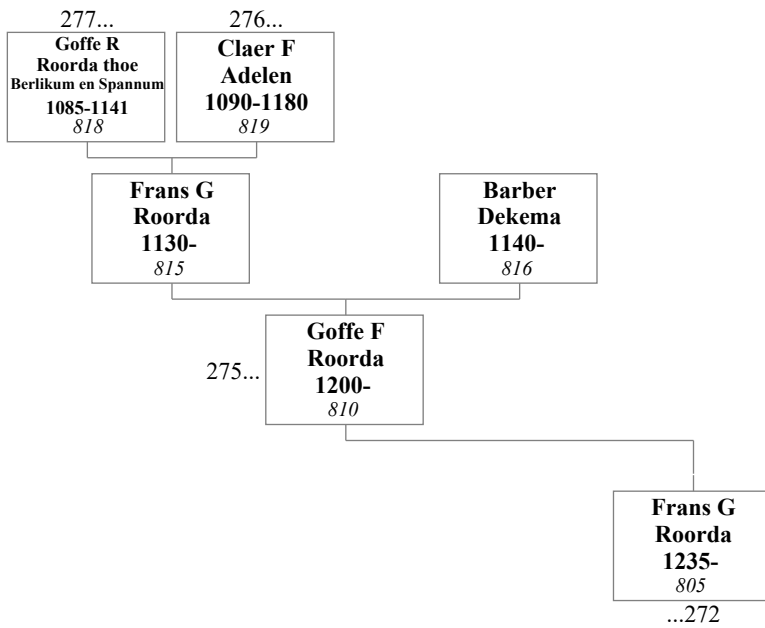
**273. Floris van Teylingen****274. Goffe Franses Roorda**

**275. Frans Goffes (De Oude) Roorda en Barber Dekema**

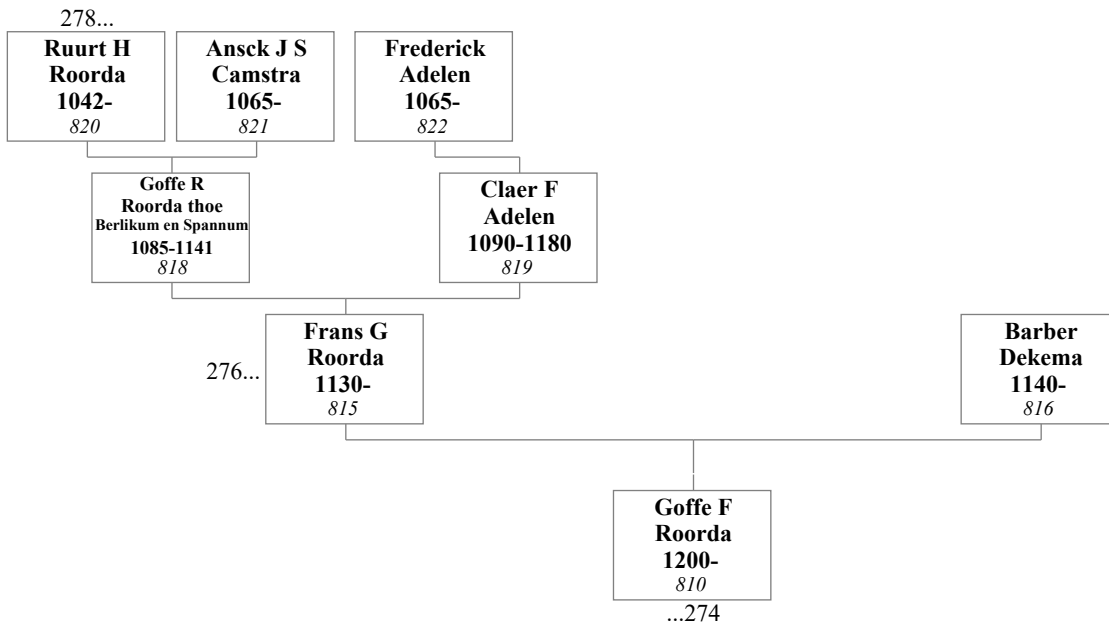

**276. Goffe Ruurds Roorda thoe Berlikum en Spannum en Claer Fredericksdr Adelen**

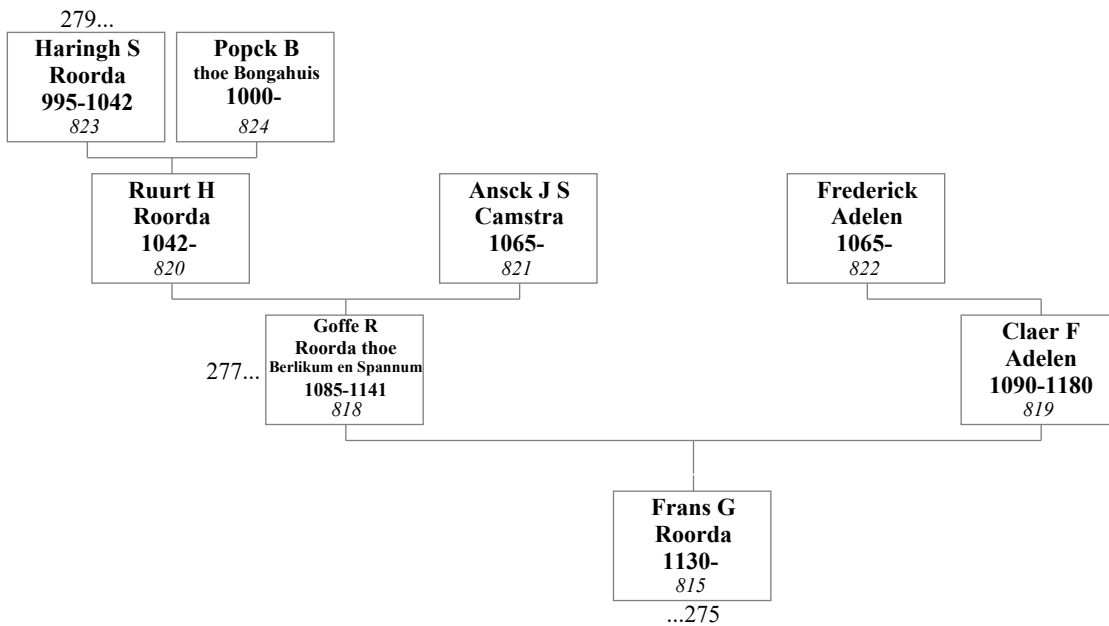

**277. Ruurt Haringhs Roorda en Ansck Joannema Sijts Camstra**

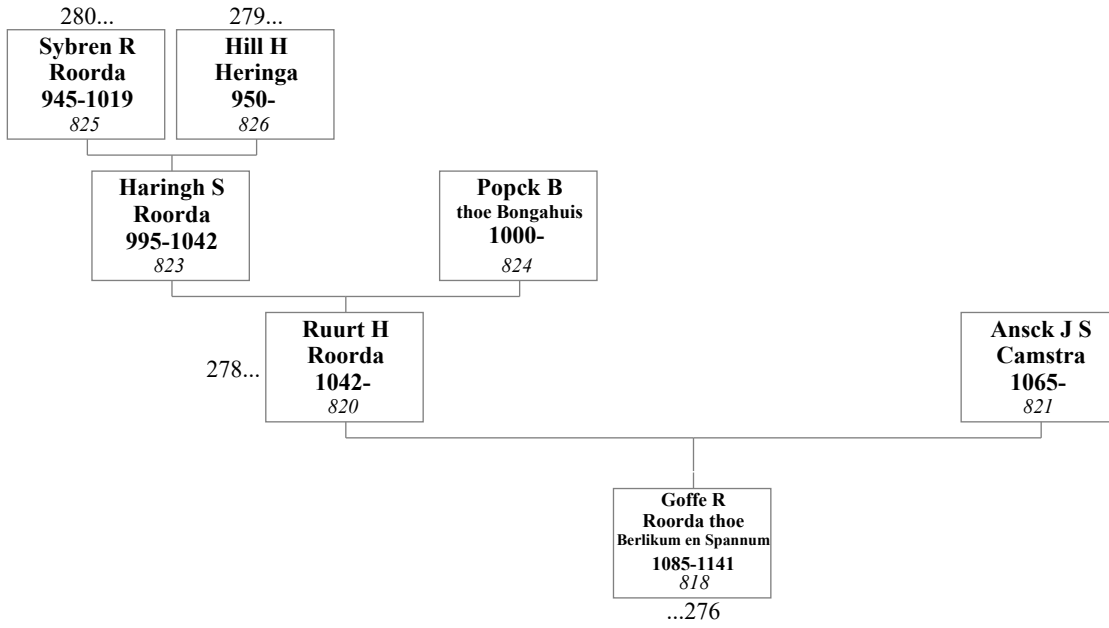

**278. Haringh Sybrens Roorda en Popck Bonga thoe Bongahuis**

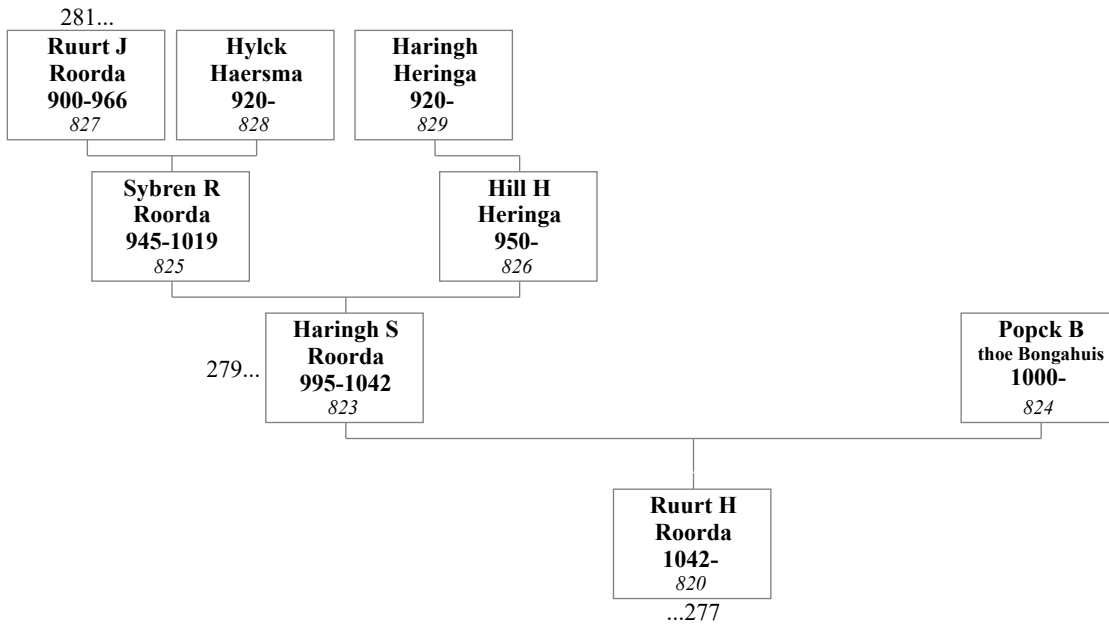

**279. Sybren Ruurts (Seybren) Roorda en Hill Haringsdr Heringa**

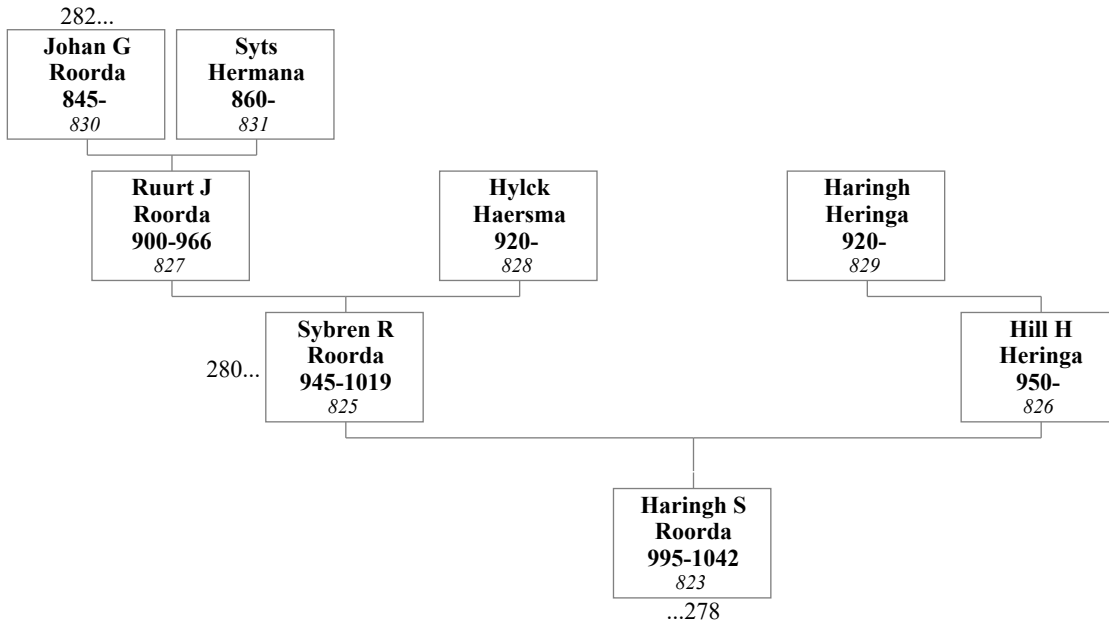

**280. Ruurt Johans (refridus) Roorda en Hylck Haersma**

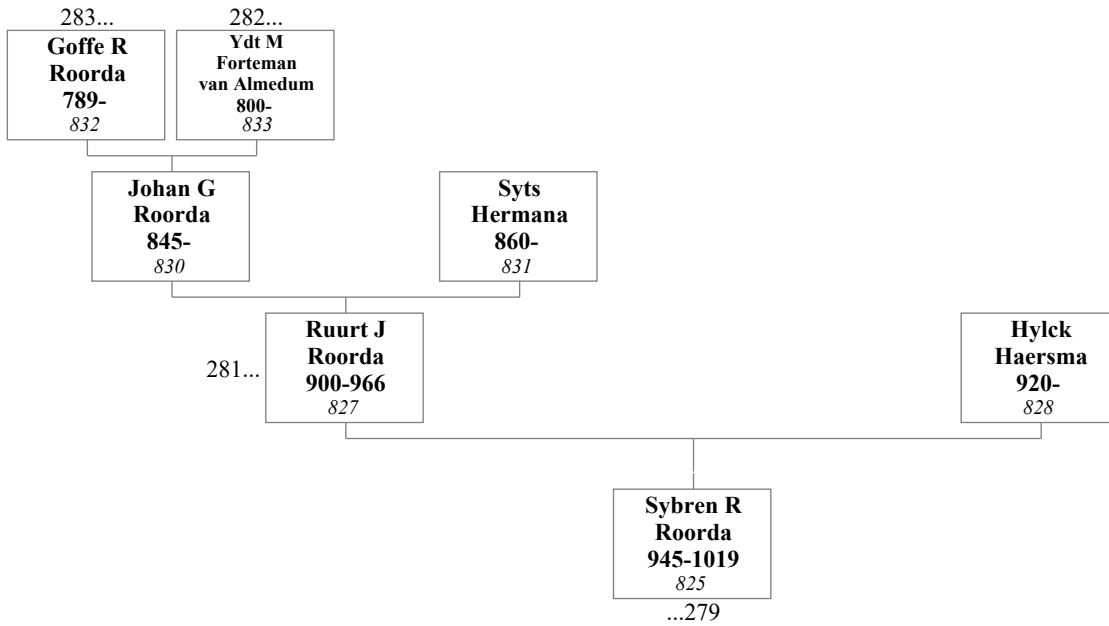

**281. Johan Goffes Roorda en Syts (Sijts) Hermana**

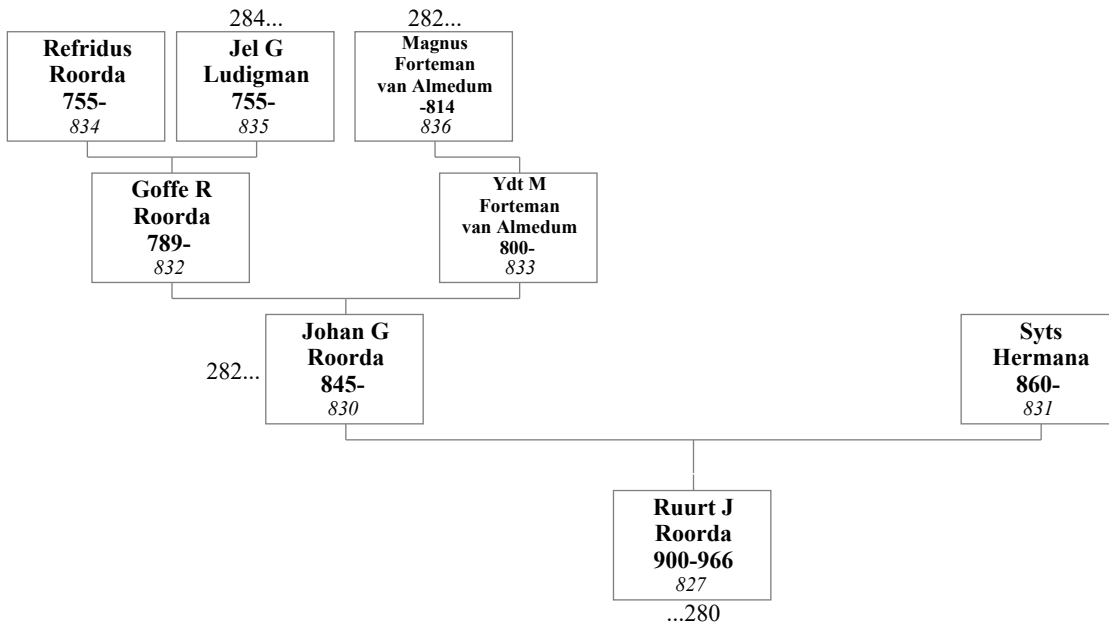

**282. Goffe Refriduszn (Godefricus) Roorda en Ydt Magnusdr Forteman van Almedum**

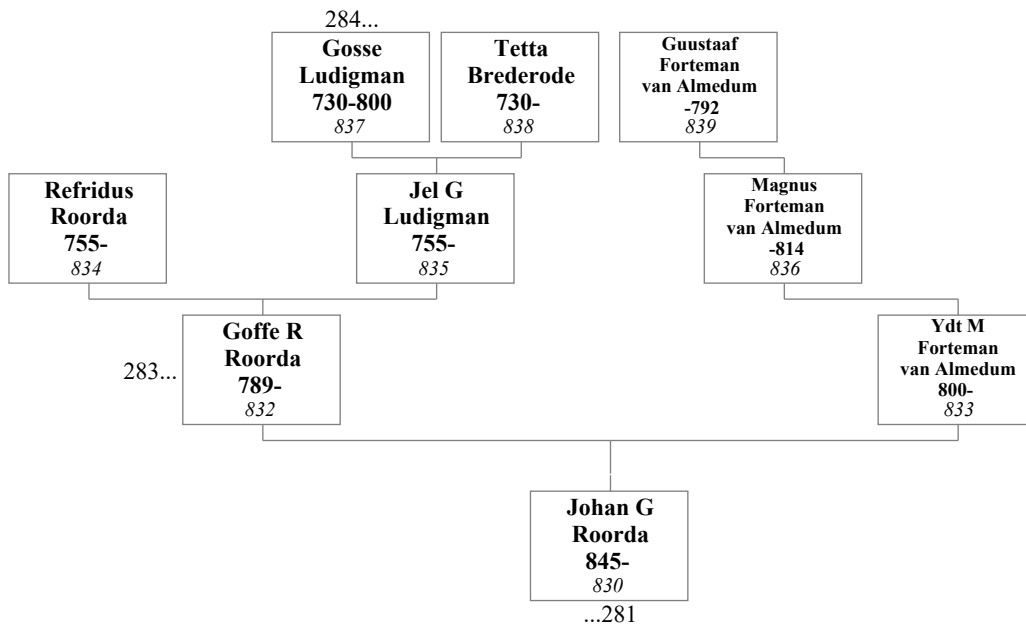

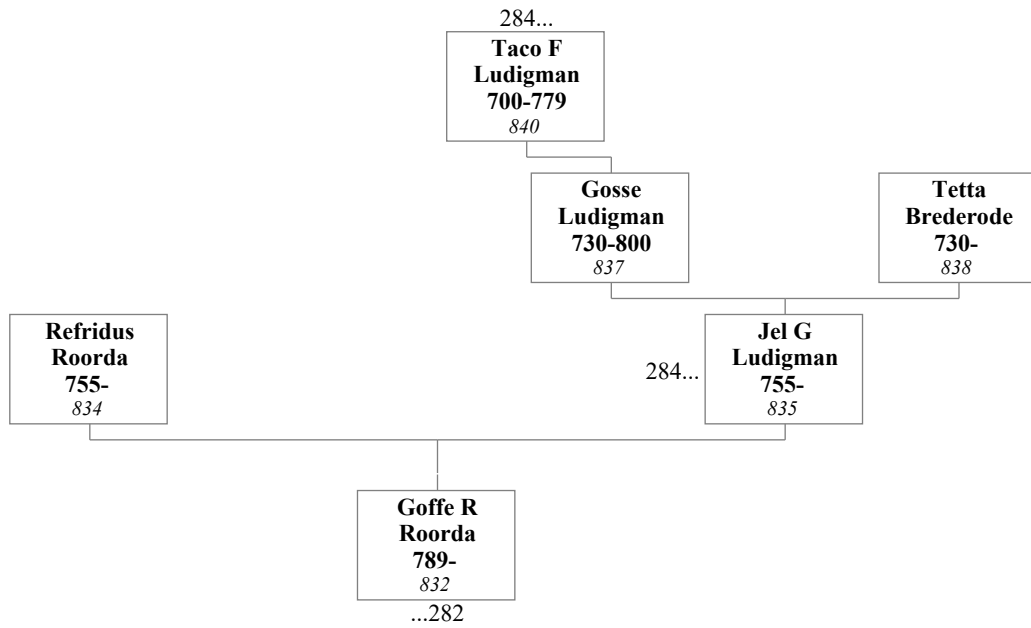
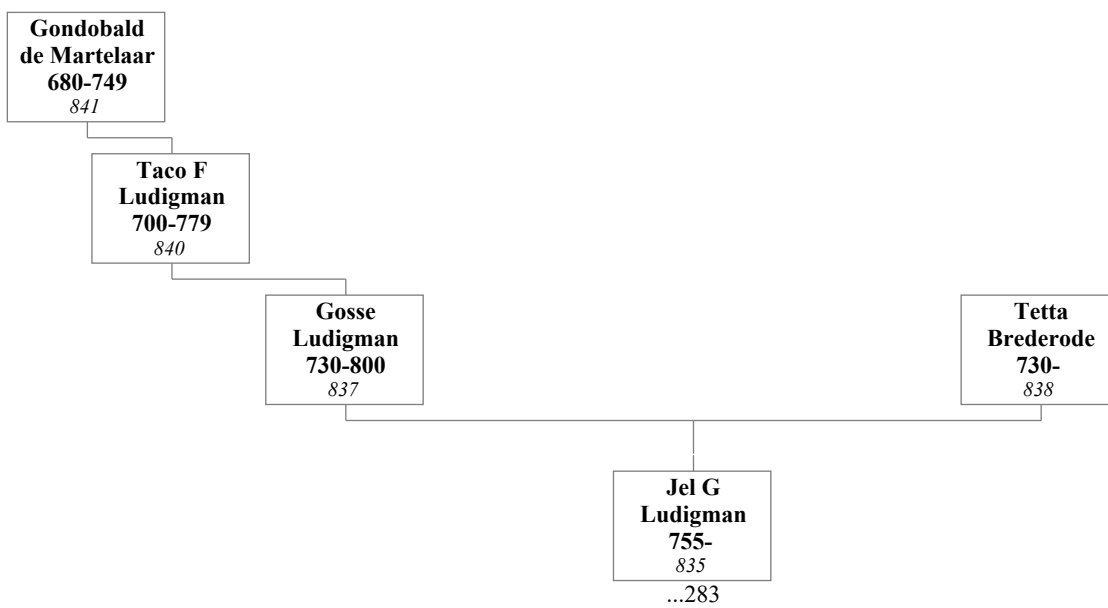
**283. Refridus (Ruurt) Roorda en Jel Gosses Ludigman****284. Gosse (Gooswijn) Ludigman en Tetta Brederode**

## 5. NOTEN

1. Gaele Tabes de Vries; schoenmaker te Stiens, later winkelier en boekverkoper, tr. 1. Leeuwarderadeel 14 mei 1870 Lolkje Symens Westerhuis, geb. Stiens 1849, overl. ald. 8 okt. 1878 (dr v Symen Westerhuis en Sjoerdje Gaeles van der Wal); tr. 2. Leeuwarderadeel 27 sept. 1879 Hitje Douwes van der Lei; tr. 3. 31 mei 1888 Klaaske de Jong, geb. Wier 5 sept. 1862; ki. (geb. Stiens), ex 1: Tabe, 23 juni 1871; Sjoerdje, 11 maart 1873 (naar Oudebildtzijl 5 jan. 1891); Symkje, 1 jan. 1875; Tjitske, 1 feb. 1877; ex 2: Douwe, 24 juni of juli 1880 (naar Harkema Opeinde 3 juli 1900); Ente, 17 dec. 1882 (naar Arum 14 mei 1898); ex 3: Tjeerd, 3 nov. 1888 (naar Ferwerd 2 juli 1908); Sipke, 27 maart 1890 (overl. Stiens 19 juni 1890); Janke, 13 juni 1891 (naar Terband 21 jan. 1920); Berber, 21 feb. 1893 (naar Rotterdam 23 maart 1916); Sipke, 2 okt. 1894 (naar Franeker 23 dec. 1919); Antje, 7 april 1896 (naar Amsterdam 3 nov. 1920); Hendrik, 28 maart 1898 (naar Leeuwarden 10 april 1923); Neeltje, 16 maart 1900 (naar Oranjewoud 24 april 1942); Alle, 7 april 1902 (naar de Knijpe 29 juni 1923).

*Is van toepassing op: Gaele Tabes de Vries<sup>30</sup>; Tabe Gaeles de Vries<sup>56</sup>.*

## 6. INDEX VAN PLAATSEN

### **ABBEGA**

Geboorte van Gerrit Tysses Jaarsma<sup>165</sup> op 15 augustus 1763.

### **ACHLUM**

Overlijden van Gerrit Tysses Jaarsma<sup>165</sup> op 5 december 1839.

### **ACHTKAR SPELEN**

Overlijden van Gerben Douwes Sygersma<sup>153</sup> op 26 november 1826.

### **AKKERWOUDE**

Geboorte van Klaas Jelles<sup>257</sup> in 1684.

### **AKKRUM**

Geboorte van Tjaert Jorrits van Andringa<sup>632</sup> in 1420.  
Overlijden van Tjaert Jorrits van Andringa<sup>632</sup> in 1476.  
Geboorte van Eeltje Jarichs<sup>411</sup> in 1634.  
Geboorte van Richt Jetses<sup>412</sup> in 1639.  
Geboorte van Jarich Eelckes<sup>359</sup> in 1659.  
Overlijden van Karst Juriens<sup>409</sup> in 1679.  
Geboorte van Uiltje Tietes<sup>265</sup> in 1710.  
Geboorte van Janke Arjens<sup>266</sup> in 1710.  
Overlijden van Jarich Eelckes<sup>359</sup> op 28 april 1718.  
Overlijden van Tiete Rienks<sup>306</sup> in 1724.  
Overlijden van Frouck Goitsens<sup>307</sup> in 1741.  
Overlijden van Rintje Beynts<sup>267</sup> in 1748.  
Overlijden van Mettje Keimpes Hansma<sup>268</sup> in 1775.  
Overlijden van Uiltje Tietes<sup>265</sup> in 1781.  
Overlijden van Janke Arjens<sup>266</sup> in 1781.  
Geboorte van Jetske Aukes Wiersma<sup>122</sup> op 14 april 1799.

### **AKMARIJP**

Geboorte van Semke Oenes<sup>625</sup> in 1455.  
Geboorte van Roucke Tjamckes Rouckema<sup>580</sup> in 1483.  
Overlijden van Harmen Atzes<sup>269</sup> in 1781.

### **ALMENUM**

Geboorte van Hobbe van Gerbranda<sup>763</sup> in 1335.  
Geboorte van Edwert Hobbesdr (Edewert) van Gerbranda<sup>735</sup> in 1362.  
Geboorte van Tjets Hobbes Gerbranda<sup>742</sup> in 1363.  
Geboorte van Wybrandt Hobbes (Van Gerbranda later) van Hermana<sup>757</sup> in 1365.  
Overlijden van Hobbe van Gerbranda<sup>763</sup>.  
Geboorte van Hobbe Wybrantz Teda (Gerbranda Tho) van Hermana<sup>731</sup> in 1390.

### **ALPHEN AAN DEN RIJN**

Geboorte van Willem Claesz van Alphen<sup>657</sup> in 1390.  
Overlijden van Willem Claesz van Alphen<sup>657</sup>.  
Geboorte van Maria Willemsdr van Alphen<sup>613</sup> in 1435.

### **ANTWERPEN**

Geboorte van Herman Scheyff<sup>564</sup> in 1460.

### **BEETS**

Geboorte van Haije Wytzes<sup>507</sup> in 1500.  
Geboorte van Wytse Haijes<sup>451</sup> in 1535.  
Geboorte van Jouck Onbekend<sup>452</sup> in 1539.  
Geboorte van Haye Wytzes<sup>392</sup> in 1562.  
Overlijden van Haije Wytzes<sup>507</sup> in 1582.  
Overlijden van Jouck Onbekend<sup>452</sup> in 1591.  
Overlijden van Wytse Haijes<sup>451</sup> op 15 september 1591.  
Overlijden van Auck Wybes<sup>454</sup> in 1609.

### **BENEDENKNIJPE**

Overlijden van Gaele Tabes de Vries<sup>30</sup> op 4 december 1934.

**BERGUM**

- Geboorte van Wybe Melles Jellama<sup>509</sup> in 1510.
- Geboorte van Auck Wybes<sup>454</sup> in 1533.
- Overlijden van Wybe Melles Jellama<sup>509</sup> in 1561.
- Overlijden van Saep Meyerts Haersma<sup>510</sup> in 1577.
- Geboorte van Gaele Haijes<sup>342</sup> in 1605.
- Overlijden van Haye Wytzes<sup>392</sup> op 7 juni 1641.

**BERLIKUM**

- Geboorte van Frans Goffes Roorda<sup>805</sup> in 1235.
- Geboorte van Saakje Tjeerds Nieuwenhuis<sup>63</sup> in 1839.

**BLESSUM**

- Geboorte van Ydt Hayes Rinia<sup>662</sup> in 1425.

**BLIJA**

- Geboorte van Abe Pyters (Hiddema) Hibma<sup>246</sup> in 1713.
- Geboorte van Trijntje Pieters Jaarsma<sup>247</sup> in 1714.
- Geboorte van Dirk Sakes Jaarsma<sup>189</sup> in 1735.
- Geboorte van Janke Abes (Japke) Hiddema<sup>190</sup> in 1737.
- Overlijden van Pyter Wybes (Donia) Hibma<sup>288</sup> in 1739.
- Overlijden van Trijntje Pieters Jaarsma<sup>247</sup> op 7 september 1746.
- Overlijden van Riemke Dirks<sup>289</sup> in 1748.
- Overlijden van Abe Pyters (Hiddema) Hibma<sup>246</sup> in 1748.

**BOLSWARD**

- Geboorte van Bauck Jarichsdr Atsma<sup>521</sup> in 1490.
- Geboorte van Jouwer Dyercks Fogelsangh<sup>464</sup> in 1520.

**BOZUM**

- Geboorte van Eepa Backa Aedama<sup>637</sup> in 1455.
- Geboorte van Lolle Epeszn Aedama<sup>591</sup> in 1480.
- Overlijden van Eepa Backa Aedama<sup>637</sup> in 1505.
- Overlijden van Jetske Aukes Wiersma<sup>122</sup> op 6 mei 1872.
- Overlijden van Adam Gerrits Jaarsma<sup>121</sup> op 25 januari 1888.

**BRANTGUM**

- Geboorte van Antie Bockes<sup>347</sup> in 1625.
- Geboorte van Jipkje Ypke Tjerks<sup>258</sup> op 16 oktober 1684.

**BROEK BIJ JOURE**

- Overlijden van Roucke Tjamckes Rouckema<sup>580</sup> in 1545.

**BURGREVEN**

- Geboorte van Dirck Dircks Cuyck<sup>615</sup> in 1450.

**BURGWERD-OLDEKLOOSTER**

- Geboorte van Epe Lollez van Ockinga<sup>753</sup> in 1300.
- Geboorte van Epe Lolles van Ockinga<sup>695</sup> in 1376.
- Geboorte van Ocke Epes (ockinga van) van Gerritsma<sup>664</sup> in 1404.
- Overlijden van Lolle Epes van Ockinga<sup>725</sup> in 1415.
- Overlijden van Epe Lolles van Ockinga<sup>695</sup> in 1420.
- Overlijden van Trijn Hesselsdr van Foppinga<sup>696</sup> in 1442.
- Overlijden van Ocke Epes (ockinga van) van Gerritsma<sup>664</sup> in 1475.

**CAMBUYR**

- Geboorte van Feycke Tjaerts van Andringa<sup>587</sup> in 1470.

**CAMMINGABUURT**

- Geboorte van Tryn Juws van juwsma<sup>588</sup> in 1470.

**CORNJUM**

- Overlijden van Melchior Gerrits Hanecroot<sup>183</sup> op 1 juli 1751.
- Overlijden van Kunneke (Cuniera) Harmens Luringa<sup>184</sup> op 4 oktober 1757.

**DANTUMADEEL**

Geboorte van Jacob Sybes Walstra<sup>101</sup> in 1774.

**DANTUMAWOUDE**

Geboorte van Sjoerdte Andries<sup>154</sup> in 1764.

**DE JOWER**

Overlijden van Tietje Douwes<sup>270</sup> op 17 januari 1764.

**DEERSUM**

Geboorte van Lyopck Sjouckes<sup>425</sup> in 1585.

Geboorte van Jancke Sybrens Heringa<sup>313</sup> in 1665.

**DEINUM**

Geboorte van Grytje Ybeles van der Veen<sup>55</sup>.

Overlijden van Bauck Jarichsdr Atsma<sup>521</sup> in 1539.

**DONGJUM**

Geboorte van Melchior Gerrits Hanecroot<sup>183</sup> op 17 februari 1678.

Overlijden van Trijntje Hessels Tamminga<sup>237</sup> in 1678.

**DORDRECHT**

Geboorte van Floris Floris van Tol<sup>773</sup> in 1275.

Geboorte van Floris Florisz van Tol<sup>746</sup> in 1310.

Geboorte van Floris Florsz van Tol<sup>717</sup> in 1353.

Geboorte van Fredrik Florisz van Tol<sup>688</sup> in 1383.

Geboorte van Pieter Frederiks van Tol<sup>655</sup> in 1410.

Geboorte van Mauryn Pietersz van Tol<sup>612</sup> in 1433.

Geboorte van Jan Maurijns van Tol<sup>562</sup> in 1461.

Overlijden van Pieter Frederiks van Tol<sup>655</sup> in 1470.

Geboorte van Eemsgen Jan-Maurijns van Tol<sup>514</sup> in 1477.

**DRONRIJP**

Geboorte van Hessel van Foppinga<sup>727</sup> in 1375.

Geboorte van Trijn Hesselsdr van Foppinga<sup>696</sup> in 1395.

Overlijden van Hessel van Foppinga<sup>727</sup> in 1426.

Overlijden van Getje Jans<sup>104</sup> op 13 mei 1812.

**EE**

Geboorte van Bjuck Siurds (Bieuwke) Aebinge<sup>604</sup> in 1510.

**ENGELUM**

Geboorte van Sjirk Tjitzes van Dijk<sup>62</sup> op 17 november 1827.

**FERWERD**

Geboorte van Gerrit Dirks Gerbranda<sup>496</sup> in 1550.

Geboorte van Griet Dirks Gerbranda<sup>381</sup> in 1596.

Overlijden van Gerrit Dirks Gerbranda<sup>496</sup> in 1616.

Geboorte van Lijsbeth Gerrits Gerbranda<sup>283</sup> in 1658.

Geboorte van Jan Jacobs Brolsma<sup>234</sup> op 11 januari 1682.

Huwelijk: Luitzen Jans Kramer<sup>177</sup> op 17 mei 1795.

Geboorte van Sjouke Luitzes Kramer<sup>127</sup> op 26 juli 1798.

Overlijden van Gooike Jans de Boer<sup>180</sup> op 30 januari 1835.

Overlijden van Martinus Egberts van der Meulen<sup>179</sup> op 24 november 1845.

**FINKUM**

Geboorte van Tjeerdje Gerardus Hanecroot<sup>130</sup> op 8 januari 1748.

Overlijden van Tjeerdje Gerardus Hanecroot<sup>130</sup> op 27 september 1799.

**FIRDGUM**

Geboorte van Bauck Taeckesdr van Camstra<sup>732</sup> in 1395.

Overlijden van Taecke Pytersz Wiggles van Camstra<sup>759</sup> in 1413.

**FLANSUM**

Geboorte van Geerte Oegesdr<sup>501</sup> in 1570.

**FRANEKER**

Geboorte van Douwe Sickes Sjaerda<sup>783</sup> in 1295.  
 Geboorte van Allart (Sickes) Douwes (Gosse Goffe) van Sjaerda<sup>734</sup> in 1360.  
 Overlijden van Allart (Sickes) Douwes (Gosse Goffe) van Sjaerda<sup>734</sup> in 1395.  
 Overlijden van Edwert Hobbesdr (Edewert) van Gerbranda<sup>735</sup> in 1407.  
 Geboorte van Doedt Sickes Sjaerda<sup>676</sup> in 1418.  
 Geboorte van Rixt Onbekend<sup>592</sup> in 1490.  
 Geboorte van Jeesel Lollesdr (Yseltje) Adama<sup>542</sup> in 1523.  
 Overlijden van Lolle Epeszn Aedama<sup>591</sup> op 21 oktober 1528.  
 Overlijden van Rixt Onbekend<sup>592</sup> op 3 mei 1533.  
 Overlijden van Ariaen Cornelis Cuyck (Lexmond) Lont<sup>398</sup>.  
 Huwelijk: Gerrit Jan Hanecroot<sup>236</sup> op 30 april 1665.

**FRIENS**

Geboorte van N van Beslinga<sup>756</sup> in 1350.

**GARIJP**

Overlijden van Jancke Douwez van Douwama<sup>705</sup> in 1467.  
 Geboorte van Sierdt Riencksz Blaauw<sup>453</sup> in 1535.  
 Geboorte van Fedde Ebeles<sup>534</sup> in 1545.  
 Geboorte van Mary Feitzes<sup>343</sup> in 1601.  
 Overlijden van Sierdt Riencksz Blaauw<sup>453</sup> in 1609.  
 Overlijden van Gaele Haijes<sup>342</sup> in 1661.  
 Geboorte van Feitze Gaeles van der Kooi<sup>294</sup>.

**GAUW**

Geboorte van Douwe Jarigs Groeneveld<sup>193</sup> in 1745.  
 Overlijden van Neeltje Evers<sup>194</sup> in 1803.  
 Overlijden van Douwe Jarigs Groeneveld<sup>193</sup> op 4 januari 1812.

**GELDERLAND**

Geboorte van Gerrit Direks Cuyck<sup>565</sup> in 1470.

**GIEKERK**

Geboorte van Trijntje Feitzes de Vries<sup>150</sup> in 1759.  
 Overlijden van Feitse Keimpes<sup>199</sup> in 1775.

**GOËNGA**

Geboorte van Christoffel Rouckema<sup>424</sup> in 1577.

**GOËNGARIJP**

Geboorte van Roucke Stoffelsz Rouckema<sup>481</sup> in 1540.  
 Overlijden van Christoffel Rouckes Rouckema<sup>530</sup> in 1558.  
 Overlijden van Roucke Stoffelsz Rouckema<sup>481</sup> in 1578.  
 Geboorte van Louw Stoffels Rouckema<sup>405</sup> in 1603.  
 Geboorte van Lyopck Stoffels<sup>370</sup> in 1617.  
 Geboorte van Fetze Atses<sup>369</sup> in 1620.  
 Overlijden van Lyopck Sjouckes<sup>425</sup> in 1621.  
 Overlijden van Christoffel Rouckema<sup>424</sup> op 17 mei 1627.  
 Geboorte van Atzes Fetsets<sup>314</sup> in 1640.  
 Geboorte van Harmen Atzes<sup>269</sup> in 1700.

**GOUTUM**

Geboorte van Feddeko D. Wyaerda<sup>785</sup> in 1310.  
 Geboorte van Katharina Feddekodr Wiarda<sup>764</sup> in 1335.  
 Overlijden van Feddeko D. Wyaerda<sup>785</sup> in 1369.  
 Geboorte van Tjaert Feyckes van Andringa<sup>539</sup> in 1490.  
 Overlijden van Feycke Tjaerts van Andringa<sup>587</sup> in 1511.  
 Geboorte van Rienck Tjaerts van Andringa Ook Tjallema<sup>492</sup> in 1520.  
 Geboorte van Wopcke Rienck Andringa<sup>437</sup> in 1567.

**GRONINGEN**

Overlijden van Martinus Hendrikus Ramkema<sup>14</sup> op 9 augustus 1920.

**GROUW**

Geboorte van Beint Rintjes<sup>310</sup> in 1657.  
 Overlijden van Rintje Beints<sup>361</sup> op 7 februari 1672.  
 Geboorte van Richtje Uiltjes<sup>216</sup> in 1740.  
 Geboorte van Janke Adams<sup>166</sup> op 1 mei 1765.  
 Overlijden van Tjerk Rintjes<sup>218</sup> op 22 september 1782.  
 Overlijden van Adam Johannes<sup>215</sup> op 5 januari 1789.  
 Overlijden van Richtje Uiltjes<sup>216</sup> op 10 augustus 1826.

**HAARLEM**

Geboorte van Jan Coster<sup>716</sup> in 1340.  
 Geboorte van Laurens Jansz Coster<sup>686</sup> in 1370.  
 Geboorte van Lucie Laurens Coster<sup>654</sup> in 1400.  
 Geboorte van Thomas Pietersz Coster<sup>653</sup> in 1400.  
 Geboorte van Lauren Thomasz Coster<sup>611</sup> in 1430.  
 Overlijden van Laurens Jansz Coster<sup>686</sup> in 1439.

**HALLUM**

Geboorte van Grietje Jans Brolsma<sup>182</sup>.  
 Geboorte van Riemcke Jouckes<sup>389</sup> in 1635.  
 Geboorte van Jacob Jans<sup>282</sup> in 1650.  
 Overlijden van Jan Scheltes<sup>331</sup> in 1670.  
 Overlijden van Riemcke Jouckes<sup>389</sup> in 1681.  
 Geboorte van Maartje Arjens<sup>186</sup> in 1720.  
 Overlijden van Grietje Gerbens<sup>235</sup> in 1722.  
 Overlijden van Jacob Jans<sup>282</sup> in 1727.  
 Overlijden van Jan Jacobs Brolsma<sup>234</sup> op 3 maart 1755.  
 Geboorte van Sytske Klaases<sup>162</sup> in 1756.  
 Geboorte van Lieuwe Mintes (Montes, Menkes) Boersma<sup>70</sup> op 30 januari 1790.  
 Geboorte van Afke Hiddes Jaarsma<sup>71</sup> in 1792.  
 Overlijden van Grietje Dirks Jaarsma<sup>136</sup> op 14 mei 1826.  
 Overlijden van Monte Bouwes Boersma<sup>133</sup> op 29 oktober 1826.  
 Geboorte van Gooikje Sjoukes Kramer<sup>67</sup> op 7 september 1827.  
 Overlijden van Lieuwe Mintes (Montes, Menkes) Boersma<sup>70</sup> op 17 juni 1862.

**HANTUM**

Geboorte van Popck Hoytsma<sup>590</sup> in 1480.

**HARICH**

Overlijden van Reyner Eelckes<sup>485</sup>.

**HARLINGEN**

Overlijden van Arrien Jans Scheyff<sup>457</sup> in 1614.  
 Overlijden van Jacob Stevens Wassenaar Cuyck<sup>394</sup> op 30 januari 1643.

**HASKERDIJKEN**

Geboorte van Jurjen Dircks<sup>474</sup> in 1590.  
 Geboorte van Karst Juriens<sup>409</sup> in 1609.  
 Overlijden van Jurjen Dircks<sup>474</sup> op 17 augustus 1671.

**HEEG**

Geboorte van Reyner Jelles Boersma<sup>371</sup> in 1625.

**HEERENVEEN**

Geboorte van Tjitske Douwes Sygersma<sup>57</sup> op 9 december 1816.

**HERBALJUM**

Geboorte van Haye Doeckes Rinia<sup>693</sup> in 1405.  
 Geboorte van Gerrit Jan Hanecroot<sup>236</sup> in 1645.  
 Geboorte van Trijntje Zondervan<sup>116</sup> op 12 april 1795.

**HET BILDT**

Huwelijk: Jan Jacobs van der Laan<sup>161</sup> op 7 juni 1801.  
 Overlijden van Aafke Sjoukes Rodenhuis?<sup>178</sup> op 11 maart 1812.  
 Overlijden van Lijsberth Wopkes<sup>160</sup> op 8 november 1822.  
 Overlijden van Auke Ouwes Meyer<sup>175</sup> op 26 augustus 1826.  
 Huwelijk: Trijntje Feikes Dokter<sup>41</sup> op 20 december 1832.  
 Overlijden van Sjoukje Jans Kooystra<sup>77</sup> op 28 oktober 1834.  
 Geboorte van Janke Andringa<sup>35</sup> op 28 juli 1854.  
 Overlijden van Ypina Christina Carels Lochnaar<sup>79</sup> op 20 november 1867.  
 Overlijden van Sybetje Jippes de Jong<sup>61</sup> op 6 december 1904.  
 Overlijden van Janke Andringa<sup>35</sup> op 11 oktober 1905.  
 Overlijden van Gooikje Sjoukes Kramer<sup>67</sup> op 17 juli 1909.  
 Overlijden van Jan Arjens Hoitsma<sup>22</sup> op 19 april 1918.  
 Overlijden van Metje Andries Gerbens<sup>23</sup> op 26 juni 1937.  
 Overlijden van Gerritje van Dijk<sup>33</sup> op 14 juni 1958.  
 Overlijden van Sytze Aukes Jaarsma<sup>34</sup> op 11 september 1963.

**HIAURE**

Geboorte van Pytter Wybes Hibbema<sup>384</sup> in 1626.  
 Geboorte van Wybe Pyters (Donia) Hibma<sup>333</sup> in 1653.  
 Geboorte van Pyter Wybes (Donia) Hibma<sup>288</sup> in 1684.  
 Overlijden van Pytter Wybes Hibbema<sup>384</sup> in 1695.  
 Overlijden van Wybe Pyters (Donia) Hibma<sup>333</sup> in 1698.

**HIJLAARD**

Geboorte van Mej. Tjessinga<sup>694</sup> in 1405.  
 Geboorte van Hendrick Hendricksdr<sup>671</sup> in 1475.  
 Geboorte van Aeth Hendricksdr<sup>631</sup> in 1500.

**HOGEBEINTUM**

Doopsel van Monte Bouwes Boersma<sup>238</sup> op 10 november 1672.

**HOLWERD**

Geboorte van Hyelck Taeckes Jaarsma<sup>595</sup> in 1485.  
 Overlijden van Popck Hoytsma<sup>590</sup> op 6 mei 1536.  
 Geboorte van Grietje Dirks Jaarsma<sup>136</sup> in 1768.  
 Geboorte van Antje Pieters Havinga<sup>51</sup> op 12 februari 1816.

**IJLST**

Geboorte van N. Sickes Sjaardema<sup>804</sup> in 1240.

**IRNSUM**

Overlijden van Geerte Oegesdr<sup>501</sup> in 1650.  
 Geboorte van Popck Tiercx<sup>311</sup> in 1664.  
 Overlijden van Tierck Gerbens<sup>363</sup> in 1670.  
 Overlijden van Sibbel Imes<sup>364</sup> in 1694.  
 Overlijden van Beint Rintjes<sup>310</sup> in 1722.  
 Overlijden van Popck Tiercx<sup>311</sup> in 1724.  
 Geboorte van Meike Tjerks Oudema<sup>168</sup> in 1775.  
 Geboorte van Auke Adams Jaarsma<sup>64</sup> op 23 juli 1826.  
 Overlijden van Meike Tjerks Oudema<sup>168</sup> op 2 oktober 1848.

**JOURE**

Geboorte van Christoffel Rouckes Rouckema<sup>530</sup> in 1517.

**KIMSWERD**

Geboorte van Sybrant Doytsez Bonga<sup>642</sup> in 1426.  
 Huwelijk: Idsert Janckez Douwama<sup>677</sup> in 1429.  
 Geboorte van Gerloff Annesz<sup>498</sup> in 1505.  
 Geboorte van Pier Gerloffsz<sup>441</sup> in 1535.  
 Overlijden van Pier Gerloffsz<sup>441</sup> in 1601.

**KOLLUM**

Overlijden van Doedt Sickes Sjaerda<sup>676</sup> in 1480.  
 Overlijden van Arjen Jansz Boersma<sup>505</sup> in 1611.

**KOLLUMERZWAAG**

- Geboorte van Tabe Sjoerds<sup>149</sup> in 1743.
- Overlijden van Grietje Harts<sup>198</sup> op 1 mei 1756.
- Overlijden van Sjoerd Tabes<sup>197</sup> in 1766.

**KORTEHEM**

- Geboorte van Douwe Gerbens Sygersma<sup>107</sup> in 1791.

**KOUDEKERK AAN DEN RIJN**

- Overlijden van Dirk Gerrits van Poelgeest<sup>788</sup> in 1280.
- Geboorte van Lourens Gerrits (Coster) van Poelgeest<sup>513</sup> in 1485.
- Overlijden van Lourens Gerrits (Coster) van Poelgeest<sup>513</sup> in 1539.

**KUBAARD**

- Overlijden van Pier Siercks<sup>667</sup> in 1532.

**LANGEWEER**

- Geboorte van Lolle van Ockinga<sup>779</sup> in 1270.
- Geboorte van Douwe Epez Douwama van Ockinga<sup>765</sup> in 1330.
- Geboorte van Fueck Janckedr Fockema<sup>738</sup> in 1355.
- Geboorte van Idsert Jankez Douwama<sup>677</sup> in 1404.
- Overlijden van Douwe Douwez Douma<sup>737</sup> in 1420.

**LANGEZWAAG**

- Geboorte van Beeuw Ubles (Oebles)<sup>319</sup> in 1652.

**LEEUWARDEN**

- Geboorte van Janke Claasses<sup>208</sup> in 1730.
- Huwelijk: Regina Catharina Fransen?Franses<sup>142</sup> op 25 september 1768.
- Geboorte van Hendrik Ramkema<sup>82</sup> op 31 maart 1777.
- Overlijden van Christoffel Johannes<sup>141</sup> tussen 1802 en 1811.
- Geboorte van Jelle Ramkema<sup>44</sup> op 13 augustus 1808.
- Geboorte van Gettje van Gelderen<sup>45</sup> op 4 mei 1809.
- Geboorte van Hendrik Ramkema<sup>24</sup> op 14 november 1833.
- Geboorte van Aaltje Boonstra<sup>25</sup> op 26 maart 1834.
- Overlijden van Hendrik Ramkema<sup>82</sup> op 13 maart 1838.
- Overlijden van Tjitze Sybrens van Dijk<sup>117</sup> op 16 februari 1850.
- Overlijden van Douwe Gerbens Sygersma<sup>107</sup> op 6 mei 1866.
- Geboorte van Martinus Hendrikus Ramkema<sup>14</sup> op 25 april 1875.
- Overlijden van Jelle Ramkema<sup>44</sup> op 24 oktober 1881.
- Overlijden van Gettje van Gelderen<sup>45</sup> op 9 januari 1891.
- Geboorte van Eke Ramkema<sup>9</sup> op 6 januari 1911.
- Overlijden van Hiltje Boersma<sup>15</sup> op 3 december 1911.
- Overlijden van Petronella Maria Hommema<sup>21</sup> op 2 september 1916.
- Overlijden van Aaltje Boonstra<sup>25</sup> op 16 oktober 1916.
- Overlijden van Eke Tuinhof<sup>27</sup> op 5 januari 1919.
- Overlijden van Hendrik Ramkema<sup>24</sup> op 21 november 1927.
- Overlijden van Doede Jarigs Boersma<sup>26</sup> op 26 maart 1937.
- Overlijden van Arjen Sevenster<sup>8</sup> op 28 maart 1979.

**LEEUWARDERADEEL**

- Huwelijk: Sjoerdje Gaeles van der Wal<sup>59</sup> op 19 juni 1828.

**LEGEMEER**

- Geboorte van Ocke Piers (Ockinga van) van Gerritsma<sup>581</sup> in 1475.
- Overlijden van Ocke Piers (Ockinga van) van Gerritsma<sup>581</sup> in 1525.
- Geboorte van Hylck Piers Broersma<sup>427</sup> in 1608.
- Overlijden van Sjouck Annesdr<sup>488</sup> in 1656.

**LEIDEN**

- Overlijden van Beatrix Dirks van Swieten<sup>720</sup>.
- Geboorte van Katrijn Klaasdr van Leeuwen<sup>609</sup> in 1430.
- Overlijden van Gerrit Willemsz van Poelgeest<sup>560</sup>.
- Overlijden van Katrijn Klaasdr van Leeuwen<sup>609</sup> in 1469.
- Overlijden van Katrijn Lourens Coster<sup>561</sup>.

**LISSE**

Geboorte van Gerrit Jans van Poelgeest<sup>652</sup> in 1375.

**LUTKEWIERUM**

Geboorte van Sytze Aukes Jaarsma<sup>34</sup> op 9 augustus 1861.

**MAKKUM**

Beroep van Sijbe Ymes Sevenster<sup>181</sup>.

Geboorte van Yme Reinders Sevenster<sup>232</sup>.

Geboorte van Kunneke (Cuniera) Harmens Luringa<sup>184</sup> op 2 oktober 1684.

Huwelijk: Yme Reinders Sevenster<sup>232</sup> op 7 december 1704.

Huwelijk: Sijbe Ymes Sevenster<sup>181</sup> op 22 oktober 1741.

Huwelijk: Grietje Jans Brolsma<sup>182</sup> op 22 oktober 1741.

Geboorte van Jan Sijbes Sevenster<sup>129</sup> in 1744.

**MANTGUM**

Geboorte van Aesge Aesges van Hoxwier<sup>700</sup> in 1412.

Overlijden van Aesghe Hettes Heringa thoe Hoxwier<sup>729</sup> in 1442.

Geboorte van Tjepcke Aesghes van Marshorne<sup>669</sup> in 1468.

Overlijden van Aesge Aesges van Hoxwier<sup>700</sup> in 1470.

Overlijden van Hendrick Aesghes van Marshorne<sup>585</sup> in 1552.

Geboorte van Antie Pytters<sup>291</sup> in 1670.

**MARRUM**

Geboorte van Martinus Egberts van der Meulen<sup>179</sup> op 2 juni 1775.

Geboorte van Janke Martinus van der Meulen<sup>128</sup> in 1803.

**MARSSUM**

Geboorte van Geertje Sybes Walstra<sup>29</sup> op 2 oktober 1835.

**MENALDUM**

Geboorte van Juw Syoukazz juwsma<sup>633</sup> in 1430.

Geboorte van Andries Gerbens Gerbens<sup>139</sup> in 1758.

Geboorte van Trijntje Franses<sup>140</sup> op 15 april 1761.

Geboorte van Ymkje Jans Osinga<sup>69</sup> op 30 september 1776.

Geboorte van Frans Andries Gerbens<sup>80</sup> op 8 augustus 1786.

Geboorte van Trijntje Aedes Stapensea<sup>81</sup> op 12 november 1787.

Geboorte van Andries Franzens Gerbens<sup>42</sup> op 1 april 1816.

Overlijden van Andries Gerbens Gerbens<sup>139</sup> op 19 december 1837.

Huwelijk: Grietje Hendriks Palsma<sup>43</sup> op 1 juni 1842.

Geboorte van Metje Andries Gerbens<sup>23</sup> op 25 februari 1843.

Overlijden van Frans Andries Gerbens<sup>80</sup> op 22 mei 1852.

Overlijden van Andries Franzens Gerbens<sup>42</sup> op 27 juni 1888.

**MENALDUMADEEL**

Huwelijk: Sjirk Tjitzes van Dijk<sup>62</sup> op 31 mei 1862.

Geboorte van Gerritje van Dijk<sup>33</sup> op 30 december 1867.

**METSLAWIER**

Overlijden van Bjuck Siurdts (Bieuwke) Aebinge<sup>604</sup> op 3 juli 1534.

**MINNERTSGA**

Geboorte van Tjerk Hermana<sup>781</sup> in 1350.

Geboorte van Syts Tzierksdr van Hermana<sup>758</sup> in 1370.

Overlijden van Wybrandt Hobbes (Van Gerbranda later) van Hermana<sup>757</sup> in 1427.

Geboorte van Jel Hobbes van Hermana<sup>701</sup> in 1430.

Overlijden van Hobbe Wybrantz Teda (Gerbranda Tho) van Hermana<sup>731</sup> in 1456.

Geboorte van Aeltje (Aaltje of Aeltje) Jans<sup>328</sup> in 1630.

Huwelijk: Jelle Eelkes<sup>251</sup> op 26 maart 1701.

Geboorte van Jacob Jelles<sup>195</sup> op 31 januari 1706.

Geboorte van Jan Sjoerds Tuinhof<sup>50</sup> op 17 oktober 1811.

**MOORDRECHT**

Begravenis van Dirck Jans van der Goude<sup>775</sup> in 1365.

**NIAWIER**

Geboorte van Aeltze Tyepckezn Tjallinghe<sup>589</sup> in 1480.  
Overlijden van Aeltze Tyepckezn Tjallinghe<sup>589</sup> in 1515.

**NIEKERK**

Overlijden van Tiabeco (Tjebbe) Jelsckama<sup>682</sup>.

**NIJLAND**

Geboorte van Adam Gerrits Jaarsma<sup>121</sup> op 27 oktober 1798.  
Overlijden van Janke Adams<sup>166</sup> op 12 april 1825.

**NOARD-BURGUM**

Overlijden van Eke Ramkema<sup>9</sup> op 5 juli 1997.

**OENKERK**

Geboorte van Lysbeth Willems<sup>256</sup>.  
Geboorte van Feitse Keimpes<sup>199</sup> in 1710.  
Geboorte van Saakje (Zaakjen) Minnes<sup>200</sup> in 1719.  
Geboorte van Klaas Tomas Bouwer<sup>151</sup> in 1756.

**OLDEBOORN**

Geboorte van Wythie Jenckes Schroor<sup>525</sup> in 1577.  
Geboorte van Arjen Sjoerds<sup>476</sup> in 1580.  
Geboorte van Lipcke Symens<sup>477</sup> in 1583.  
Geboorte van Riemke Arjens<sup>410</sup> in 1613.  
Overlijden van Lipcke Symens<sup>477</sup> in 1655.  
Overlijden van Arjen Sjoerds<sup>476</sup> in 1666.  
Geboorte van Douwe Sjoerds<sup>316</sup> in 1670.  
Geboorte van Jetske Auckes<sup>317</sup> in 1675.  
Overlijden van Riemke Arjens<sup>410</sup> in 1682.  
Geboorte van Tietje Douwes<sup>270</sup>.

**OOSTEREND**

Geboorte van Sybe Tyabbes Jellama<sup>605</sup> in 1460.

**OOSTERLITTENS**

Geboorte van Trijn Melles<sup>491</sup> in 1583.

**OOSTERMEER**

Geboorte van Taetske Onbekend<sup>557</sup> in 1478.  
Geboorte van Meyert Jelckes Haersma<sup>556</sup> in 1480.  
Geboorte van Saep Meyerts Haersma<sup>510</sup> in 1511.  
Overlijden van Meyert Jelckes Haersma<sup>556</sup> op 23 mei 1530.  
Overlijden van Taetske Onbekend<sup>557</sup> in 1530.

**OOSTERWIERUM**

Geboorte van Folcker Bentes Hania<sup>621</sup> in 1445.  
Geboorte van Gerrit Jankesz Fogelsangh<sup>569</sup> in 1460.  
Overlijden van Folcker Bentes Hania<sup>621</sup> in 1468.  
Overlijden van Bentet Hania<sup>661</sup> in 1469.  
Geboorte van Hees Folckertsdr Hania<sup>570</sup> in 1469.  
Geboorte van Syaekles Jarichs Atsma<sup>594</sup> in 1476.  
Geboorte van Deyrcks Gerritsz Fogelsangh<sup>520</sup> in 1485.  
Overlijden van Hees Folckertsdr Hania<sup>570</sup>.  
Geboorte van Gerrit Deyrcks Fogelsangh<sup>543</sup> in 1505.  
Overlijden van Gerrit Jankesz Fogelsangh<sup>569</sup> in 1511.  
Overlijden van Jouwer Heresdr (Joucke) Bobbinga<sup>593</sup> in 1516.  
Overlijden van Deyrcks Gerritsz Fogelsangh<sup>520</sup> in 1541.  
Overlijden van Gerrit Deyrcks Fogelsangh<sup>543</sup> op 2 juli 1575.  
Overlijden van Syaekles Jarichs Atsma<sup>594</sup> op 11 mei 1576.

**OPEINDE**

Geboorte van Oebele Feddes<sup>373</sup> in 1625.

**OPPENHUIZEN**

Overlijden van Louw Stoffels Rouckema<sup>405</sup> in 1665.

**OPTWIJZEL**

Overlijden van Sjoerdte Andries<sup>154</sup> op 8 november 1827.

**OUD BEETS**

Geboorte van Houck Sierdts<sup>393</sup> in 1566.

**POPPINGAWIER**

Geboorte van Aesghe Tjepckes van Marshorne<sup>630</sup> in 1492.  
 Geboorte van Hendrick Aesghes van Marshorne<sup>585</sup> in 1527.  
 Overlijden van Feyck Hesselsdr<sup>670</sup> in 1536.  
 Overlijden van Tjepcke Aesghes van Marshorne<sup>669</sup> in 1538.  
 Geboorte van Aeth Hendricksdr van Marshorne<sup>538</sup> in 1552.  
 Geboorte van Wybren Wyttes Schroor<sup>472</sup> in 1603.  
 Geboorte van Folkert Bartelds Boersma<sup>337</sup> in 1635.  
 Geboorte van Gerbrich Jans<sup>338</sup> in 1640.  
 Geboorte van Dirk Folkerts Boersma<sup>290</sup> in 1670.  
 Overlijden van Folkert Bartelds Boersma<sup>337</sup> op 15 mei 1682.  
 Geboorte van Bartle Dirks Boersma<sup>248</sup> in 1690.  
 Geboorte van Jan Bartelds Boersma<sup>191</sup> in 1740.  
 Overlijden van Bartle Dirks Boersma<sup>248</sup> in 1745.  
 Overlijden van Trijntje Pieters<sup>249</sup> in 1764.  
 Geboorte van Ids Jans Boersma<sup>145</sup> op 17 maart 1770.  
 Overlijden van Doetje Idses Smeding<sup>192</sup>.  
 Overlijden van Jan Bartelds Boersma<sup>191</sup> in 1782.

**RAARD**

Geboorte van Mettje Keimpes Hansma<sup>268</sup> op 28 februari 1692.  
 Overlijden van Keimpe Oeges Hansma<sup>312</sup> in 1720.

**RAUWERD**

Geboorte van Hette Heringa<sup>755</sup> in 1345.  
 Geboorte van Aesghe Hettes Heringa thoe Hoxwier<sup>729</sup> in 1375.  
 Geboorte van Trijntje Pieters<sup>249</sup> in 1690.  
 Overlijden van Hiltje Douwes Groeneveld<sup>146</sup> op 10 januari 1832.

**RAUWERDERHEM**

Overlijden van Ids Jans Boersma<sup>145</sup> op 16 maart 1832.

**RIED**

Geboorte van Trijntje Hessels Tamminga<sup>237</sup> op 6 december 1637.

**RIJPERKERK**

Overlijden van Lysbeth Willems<sup>256</sup> op 19 november 1719.  
 Overlijden van Keimpe Feitzes<sup>255</sup> in 1769.  
 Geboorte van Gaele Tabes (Geele) de Vries<sup>105</sup> op 7 juni 1797.  
 Overlijden van Tabe Sjoerds<sup>149</sup> op 10 april 1805.  
 Overlijden van Saakje (Zaakjen) Minnes<sup>200</sup> op 28 juni 1812.  
 Overlijden van Trijntje Feitzes de Vries<sup>150</sup> op 7 augustus 1816.

**ROORDAHUIZUM**

Geboorte van Doede Jarigs Boersma<sup>26</sup> op 12 november 1840.  
 Overlijden van Jarig Idzes Boersma<sup>48</sup> op 19 maart 1888.  
 Overlijden van Grietje Jans Valkema<sup>49</sup> op 27 juli 1888.

**SASSENHEIM**

Geboorte van Steven Huygens Wassenaar<sup>607</sup> in 1410.  
 Geboorte van Willem Stevens (Steffens) Wassenaar<sup>558</sup> in 1440.  
 Geboorte van Emerentia Gerritsdr van Poelgeest<sup>559</sup> in 1455.  
 Geboorte van Claes Willems Wassenaar<sup>511</sup> in 1490.

**SCHARNEGOUTUM**

- Geboorte van Sybren Douwes Adama Van Hiddema<sup>494</sup> in 1540.  
 Geboorte van Jouwer Gerrytz Fogelsangh<sup>495</sup> in 1542.  
 Geboorte van Tyam Sybrens Adama<sup>438</sup> in 1570.  
 Overlijden van Jouwer Gerrytz Fogelsangh<sup>495</sup> op 15 juli 1573.

**SEXBIERUM**

- Geboorte van Sculte (Scheltinga) Sculting<sup>786</sup> in 1322.  
 Geboorte van Schelte (Lyauckema) Latkama<sup>739</sup> in 1398.  
 Geboorte van Schelte Scheltes Lyauckema<sup>679</sup> in 1435.  
 Overlijden van Schelte Scheltes Lyauckema<sup>679</sup> in 1479.

**SINT ANNAPAROCHE**

- Geboorte van Waling Walings<sup>461</sup> in 1562.  
 Geboorte van Jacob Jansen Kuiken<sup>302</sup> in 1631.  
 Geboorte van Jippe de Jong<sup>115</sup> op 15 juni 1797.  
 Geboorte van Johanna Jans van der Laan<sup>114</sup> op 19 december 1803.  
 Geboorte van Trijntje Feikes Dokter<sup>41</sup> in 1806.  
 Overlijden van Jan Jacobs van der Laan<sup>161</sup> op 25 juni 1809.  
 Overlijden van Sytske Klaases<sup>162</sup> op 25 maart 1814.  
 Geboorte van Klaas Walings Andringa<sup>66</sup> op 4 december 1830.  
 Geboorte van Sybetje Jippes de Jong<sup>61</sup> op 31 maart 1836.  
 Geboorte van Eke Tuinhof<sup>27</sup> op 28 september 1840.  
 Geboorte van Petronella Maria Hommema<sup>21</sup> op 7 mei 1845.  
 Overlijden van Trijntje Zondervan<sup>116</sup> op 4 oktober 1847.  
 Overlijden van Antje Pieters Havinga<sup>51</sup> op 11 september 1861.  
 Overlijden van Jan Sjoerds Tuinhof<sup>50</sup> op 31 augustus 1863.  
 Geboorte van Hiltje Boersma<sup>15</sup> op 13 september 1879.  
 Geboorte van Dieuwke Jans Hoitsma<sup>13</sup> op 29 december 1879.  
 Overlijden van Jippe de Jong<sup>115</sup> op 12 maart 1890.  
 Geboorte van Arjen Sevenster<sup>8</sup> op 18 juli 1908.  
 Huwelijk: Eke Tuinhof<sup>27</sup> op 22 februari 1977.

**SINT JACOBIPAROCHE**

- Overlijden van Willem Stevens (Steffens) Wassenaar<sup>558</sup> in 1506.  
 Geboorte van Symon Walings<sup>567</sup> in 1515.  
 Geboorte van Steffen Claeses Wassenaar<sup>455</sup> in 1523.  
 Geboorte van Walingh Symons de Jongere<sup>517</sup> in 1535.  
 Overlijden van Claes Willems Wassenaar<sup>511</sup> in 1548.  
 Overlijden van Jannichjen Lourens Coster<sup>456</sup> in 1554.  
 Geboorte van Corneliske Arriens Scheyff<sup>395</sup> in 1555.  
 Geboorte van Jacob Stevens Wassenaar Cuyck<sup>394</sup> in 1557.  
 Geboorte van Trijntje Walings<sup>397</sup> in 1585.  
 Geboorte van Jan Jacobs Kuiken<sup>348</sup> in 1585.  
 Geboorte van Dieuwier Arriens Slim<sup>349</sup> in 1608.  
 Overlijden van Steffen Claeses Wassenaar<sup>455</sup> in 1612.  
 Overlijden van Dieuwier Arriens Slim<sup>349</sup> in 1632.  
 Geboorte van Antje Dircks Lont<sup>303</sup> in 1650.  
 Overlijden van Jan Jacobs Kuiken<sup>348</sup> op 1 april 1669.  
 Geboorte van Neeltje Jacobsdr Kuiken<sup>262</sup> in 1689.  
 Overlijden van Jacob Jansen Kuiken<sup>302</sup> op 31 juli 1704.  
 Overlijden van Antje Dircks Lont<sup>303</sup> op 31 juli 1704.  
 Geboorte van Lolkje Franzes Andringa<sup>174</sup> op 20 oktober 1770.  
 Geboorte van Willem Walings<sup>173</sup> op 10 mei 1771.  
 Geboorte van Geertje Aukes Meyer<sup>126</sup> op 19 januari 1796.  
 Geboorte van Wopke Gerrits de Vries<sup>113</sup> op 29 januari 1798.  
 Overlijden van Willem Walings<sup>173</sup> op 24 februari 1809.  
 Overlijden van Frans Jacobs Andringa<sup>226</sup> op 6 maart 1813.  
 Overlijden van Lolkje Franzes Andringa<sup>174</sup> op 1 juli 1815.  
 Geboorte van Gerrit Wopkes de Vries<sup>60</sup> op 30 mei 1832.

**SMALLEBRUGGE**

- Geboorte van Pier Ockes Ockema (Ockinga van) van Gerritsma<sup>626</sup> in 1435.  
 Overlijden van Pier Ockes Ockema (Ockinga van) van Gerritsma<sup>626</sup> in 1520.  
 Geboorte van Ocke Ockes van Ockinga<sup>532</sup> in 1524.

**SNEEK**

Geboorte van Doetje Idses Smeding<sup>192</sup> in 1748.  
 Geboorte van Liesbeth Jelles de Vries<sup>83</sup> in 1779.

**STAVEREN**

Geboorte van Dirk van Swieten<sup>750</sup> in 1345.

**STIENS**

Geboorte van Jouwer Heresdr (Joucke) Bobbinga<sup>593</sup> in 1485.  
 Geboorte van Johannes Sijbes Andringa<sup>327</sup>.  
 Overlijden van Sybe Wopckes Andringa<sup>380</sup> in 1633.  
 Geboorte van Sijbe Johannes Andringa<sup>280</sup> in 1657.  
 Overlijden van Griet Dirks Gerbranda<sup>381</sup> op 18 mei 1675.  
 Geboorte van Sjoukje Jans Kooystra<sup>77</sup> in 1774.  
 Geboorte van Siebe Jans Sevenster<sup>68</sup> op 17 december 1774.  
 Geboorte van Sijbe Sijbes Sevenster<sup>36</sup> op 14 april 1813.  
 Overlijden van Jan Sijbes Sevenster<sup>129</sup> op 16 mei 1813.  
 Overlijden van Ymkje Jans Osinga<sup>69</sup> op 23 december 1832.  
 Geboorte van Sijbe Sijbes Sevenster<sup>20</sup> op 26 december 1840.  
 Overlijden van Grietje Lieuwes Boersma<sup>37</sup> op 19 oktober 1845.  
 Geboorte van Lolkje Symens Westerhuis<sup>31</sup> op 18 december 1848.  
 Overlijden van Siebe Jans Sevenster<sup>68</sup> op 7 februari 1853.  
 Overlijden van Symen Westerhuis<sup>58</sup> op 5 maart 1864.  
 Overlijden van Sijbe Sijbes Sevenster<sup>36</sup> op 11 september 1875.  
 Geboorte van Arjen Sijbe Sevenster<sup>12</sup> op 19 februari 1881.  
 Overlijden van Sjoerdje Gaeles van der Wal<sup>59</sup> op 28 januari 1883.  
 Overlijden van Sijbe Sijbes Sevenster<sup>20</sup> op 21 februari 1886.

**SUAMEER**

Overlijden van Houck Sierdts<sup>393</sup> op 20 november 1641.

**SUAWOUDE**

Geboorte van Hedzer Sjoerds<sup>344</sup> in 1603.  
 Geboorte van Jetske (Idske) Sjoerds<sup>254</sup> in 1628.  
 Overlijden van Feitze Gaeles van der Kooi<sup>294</sup> op 2 augustus 1691.

**TERHORNE**

Geboorte van Hiltje Douwes Groeneveld<sup>146</sup> op 8 mei 1777.

**TERKAPLE**

Geboorte van Goitsen Harmens<sup>355</sup> in 1625.  
 Geboorte van Frouck Goitsens<sup>307</sup> op 1 maart 1663.  
 Overlijden van Bauck Louwes<sup>356</sup> in 1665.  
 Overlijden van Goitsen Harmens<sup>355</sup> op 13 december 1693.

**TERNAARD**

Geboorte van Huyto Jans<sup>346</sup> in 1625.  
 Overlijden van Huyto Jans<sup>346</sup> op 2 januari 1654.  
 Geboorte van Hidde Reinders Jaarsma<sup>135</sup> op 25 juni 1764.

**TEROELE**

Geboorte van Hylck Folckerts Broersma<sup>533</sup> in 1525.  
 Geboorte van Pier Ockes Broersma<sup>487</sup> in 1554.  
 Overlijden van Hylck Folckerts Broersma<sup>533</sup>.  
 Geboorte van Sjouck Annesdr<sup>488</sup> in 1565.  
 Overlijden van Ocke Ockes van Ockinga<sup>532</sup> in 1583.  
 Overlijden van Pier Ockes Broersma<sup>487</sup> in 1612.  
 Geboorte van Klaaske Uilkes van der Kooi<sup>124</sup> op 1 januari 1797.

**TERSCHELLING**

Geboorte van Gaets Foppedr van Popma<sup>678</sup> in 1408.

**TERZOOOL**

Geboorte van Wopke Wygara<sup>659</sup> in 1400.  
 Overlijden van Wopke Wygara<sup>659</sup>.

**TERZOOL (Vervolg)**

- Geboorte van Douwe Wopkes Wygara<sup>519</sup> in 1490.
- Geboorte van Wopke Douwes Wygara<sup>463</sup> in 1520.
- Geboorte van Hencke Wopkes Wygara<sup>399</sup> in 1552.
- Overlijden van Wopke Douwes Wygara<sup>463</sup> op 3 augustus 1584.
- Geboorte van Neeltje Evers<sup>194</sup> in 1745.
- Geboorte van Jarig Idzes Boersma<sup>48</sup> op 21 juni 1802.

**TIETJERK**

- Geboorte van Antje Gerryts<sup>345</sup> in 1606.
- Overlijden van Hedzer Sjoerds<sup>344</sup> op 30 augustus 1662.
- Geboorte van Dieucke Hedzers<sup>295</sup>.

**TIETJERKSTERADEEL**

- Huwelijk: Lolkje Fokkes<sup>158</sup> op 12 augustus 1764.
- Huwelijk: Douwe Gerbens Sygersma<sup>107</sup> op 3 september 1815.
- Geboorte van Tabe Gaeles de Vries<sup>56</sup> op 25 maart 1822.

**TZUMMARUM**

- Geboorte van Frans Goffes van Roorda<sup>784</sup> in 1300.

**UITWELLINGERGA**

- Geboorte van Reyner Eelckes<sup>485</sup> in 1570.
- Geboorte van Trijntje Onbekend<sup>471</sup> in 1580.
- Geboorte van Uylcke Foookes<sup>470</sup> in 1580.
- Geboorte van Jelle Reyners<sup>426</sup> in 1600.
- Geboorte van Antie Wickes<sup>406</sup> in 1616.
- Overlijden van Hylck Piers Broersma<sup>427</sup> in 1644.
- Overlijden van Jelle Reyners<sup>426</sup> in 1650.

**UTRECHT**

- Geboorte van Marcella Gerrits van Rijn<sup>774</sup> in 1272.

**VEENWouden**

- Geboorte van Gaele Lieuwes<sup>292</sup> in 1625.
- Geboorte van Tabe Gaeles<sup>253</sup> in 1683.
- Overlijden van Gaele Lieuwes<sup>292</sup> in 1698.
- Overlijden van Janke Andries<sup>293</sup> op 8 april 1701.
- Geboorte van Sipke Claasses<sup>207</sup> op 23 mei 1721.
- Geboorte van Hoite Sipkes Hoekstra<sup>155</sup> in 1759.
- Geboorte van Gaele Lieuwes van der Wal<sup>111</sup> op 10 november 1766.
- Geboorte van Hendrikje Hoites Hoekstra<sup>108</sup> op 1 augustus 1793.
- Geboorte van Sybe Jacobs Walstra<sup>54</sup> in 1805.
- Geboorte van Sjoerdje Gaeles van der Wal<sup>59</sup> in 1806.
- Overlijden van Hoite Sipkes Hoekstra<sup>155</sup> op 30 juli 1834.
- Overlijden van Jacob Sybes Walstra<sup>101</sup> op 2 april 1843.

**VISVLIET**

- Geboorte van Gerben Douwes Sygersma<sup>153</sup> in 1768.

**VOORBURG**

- Geboorte van Floris van Teylingen<sup>790</sup> in 1240.

**VROUWENPAROCHIE**

- Overlijden van Gerrit Dircks Cuyck<sup>565</sup>.
- Geboorte van Arrien Jans Scheyff<sup>457</sup> in 1530.
- Geboorte van Symon Arriens Scheyff<sup>459</sup> in 1550.
- Overlijden van Waling Walings<sup>461</sup> op 10 november 1605.
- Geboorte van Gerbens Jans Dokter<sup>137</sup> in 1730.
- Geboorte van Johannes Johannes Hoitsma<sup>76</sup> in 1775.
- Geboorte van Feike Gerbens Dokter<sup>78</sup> op 15 oktober 1777.
- Geboorte van Ypina Christina Carels Lochnaar<sup>79</sup> op 24 oktober 1778.
- Huwelijk: Johannes Johannes Hoitsma<sup>76</sup> op 5 juni 1796.
- Geboorte van Symen Westerhuis<sup>58</sup> in 1800.
- Geboorte van Arjen Johannes Hoitsma<sup>40</sup> in 1808.

**VROUWENPAROCHIE (Vervolg)**

- Geboorte van Jan Arjens Hoitsma<sup>22</sup> op 15 maart 1838.  
 Overlijden van Hendrikje Hoites Hoekstra<sup>108</sup> op 25 april 1853.  
 Overlijden van Feike Gerbens Dokter<sup>78</sup> op 23 juli 1853.

**WANSWERD**

- Geboorte van Sytske Upts<sup>332</sup> in 1616.  
 Overlijden van Syts Piersdr<sup>383</sup> in 1616.  
 Geboorte van Abe Upts Donia<sup>386</sup> in 1625.  
 Overlijden van Upt Jouckesz<sup>382</sup> in 1655.  
 Overlijden van Abe Upts Donia<sup>386</sup> in 1672.  
 Geboorte van Riemke Dirks<sup>289</sup> in 1684.

**WARNS**

- Overlijden van Douwe Sickes Sjaerda<sup>783</sup> in 1345.

**WARTENA**

- Overlijden van Auke Adams Jaarsma<sup>64</sup> op 13 januari 1897.

**WEIDUM**

- Geboorte van Seerp Hania<sup>722</sup> in 1320.  
 Geboorte van Folckert Seerps Hania<sup>692</sup> in 1350.  
 Geboorte van Bentet Hania<sup>661</sup> in 1420.

**WIER**

- Geboorte van Aaltje Sijbes Andringa<sup>233</sup> in 1684.  
 Overlijden van Sijbe Johannes Andringa<sup>280</sup> in 1704.  
 Overlijden van Trijntje Tymens<sup>281</sup> in 1710.  
 Geboorte van Frans Jacobs Andringa<sup>226</sup> op 28 juni 1750.  
 Geboorte van Jacob Pieters<sup>277</sup>.  
 Huwelijk: Jacob Jacobs<sup>147</sup> op 3 juni 1760.  
 Overlijden van Jacob Pieters<sup>277</sup> in 1781.  
 Geboorte van Jelle Andries de Jong<sup>52</sup> op 17 december 1804.  
 Geboorte van Aukje Cornelis Groeneveld<sup>53</sup> in 1808.  
 Geboorte van Andries Jelles de Jong<sup>28</sup> op 24 augustus 1835.  
 Geboorte van Geale Sevenster<sup>3</sup> op 19 oktober 1972.

**WIJNALDUM**

- Geboorte van Tieth Sickesdr Nijenhuis<sup>680</sup> in 1430.  
 Overlijden van Tieth Sickesdr Nijenhuis<sup>680</sup> in 1508.  
 Geboorte van Lammert Clazen<sup>325</sup> in 1685.  
 Geboorte van Trijntie Ydes Tebbitman<sup>326</sup> in 1692.  
 Geboorte van Lolkje Lammerts<sup>278</sup> op 16 juli 1713.

**WIJNS**

- Geboorte van Berber Klazes Bouwer<sup>106</sup> op 21 februari 1795.  
 Overlijden van Klaas Tomas Bouwer<sup>151</sup> op 10 juli 1843.  
 Geboorte van Gaele Tabes de Vries<sup>30</sup> op 8 juni 1847.  
 Overlijden van Gaele Tabes (Geele) de Vries<sup>105</sup> op 23 oktober 1857.  
 Overlijden van Berber Klazes Bouwer<sup>106</sup> op 26 juni 1871.

**WIRDUM**

- Geboorte van Wigle Camstra<sup>752</sup> in 1310.  
 Geboorte van Eeck Wigles Camstra<sup>723</sup> in 1330.  
 Geboorte van Sybe Wopckes Andringa<sup>380</sup> in 1592.  
 Overlijden van Tyam Sybrens Adama<sup>438</sup> in 1618.  
 Overlijden van Wopcke Rienx Andringa<sup>437</sup> in 1640.  
 Geboorte van Grietje Jans Valkema<sup>49</sup> op 17 december 1812.  
 Geboorte van Grietje Hendriks Palsma<sup>43</sup> in 1821.

**WITMARSUM**

- Geboorte van Lolle Epes van Ockinga<sup>725</sup> in 1335.  
 Overlijden van Syts Tzierksdr van Hermana<sup>758</sup> in 1406.

**WOERDEN**

Geboorte van Willem van Boschuyzen<sup>719</sup> in 1365.

**WOUDSEND**

Geboorte van Jurjen Reyners Nauta<sup>318</sup> op 11 oktober 1650.  
 Overlijden van Reyner Jelles Boersma<sup>371</sup> in 1661.  
 Geboorte van Doytse Symens<sup>321</sup> in 1665.  
 Geboorte van Geeske Onbekend<sup>322</sup> in 1667.  
 Geboorte van Jelle Jurjens (Zoethout) Nauta<sup>271</sup> op 21 augustus 1672.  
 Geboorte van Sytze Lyckles Storm<sup>273</sup> in 1683.  
 Geboorte van Jes Ypes<sup>324</sup> in 1690.  
 Overlijden van Beeuw Ubles (Oebles)<sup>319</sup> op 26 januari 1693.  
 Geboorte van Aeg Doytses<sup>274</sup> in 1694.  
 Geboorte van Trijntje Sytzes Storm<sup>221</sup> op 20 mei 1721.  
 Overlijden van Jurjen Reyners Nauta<sup>318</sup> in 1721.  
 Geboorte van Haring Jelles (Zoethout) Nauta<sup>220</sup> in 1726.  
 Overlijden van Jes Ypes<sup>324</sup> in 1737.  
 Geboorte van Yes Reinders Zoethout Nauta<sup>223</sup> in 1745.  
 Geboorte van Reynder Jelles Zoethout Nauta<sup>275</sup>.  
 Overlijden van Sytze Lyckles Storm<sup>273</sup> in 1749.  
 Overlijden van Jelle Jurjens (Zoethout) Nauta<sup>271</sup> op 20 maart 1750.  
 Geboorte van Lolle Harings Nauta<sup>169</sup> op 9 december 1764.  
 Overlijden van Aeg Doytses<sup>274</sup> in 1765.  
 Overlijden van Haring Jelles (Zoethout) Nauta<sup>220</sup> op 18 juni 1772.  
 Overlijden van Geertje Dirks<sup>272</sup> op 13 maart 1773.  
 Geboorte van Yes Sytzes de Jong<sup>170</sup> op 8 september 1773.  
 Overlijden van Reynder Jelles Zoethout Nauta<sup>275</sup> in 1778.  
 Overlijden van Trijntje Sytzes Storm<sup>221</sup> in 1792.  
 Overlijden van Yes Sytzes de Jong<sup>170</sup> in 1801.  
 Geboorte van Antje Sytzes Nauta<sup>65</sup> op 7 april 1835.  
 Overlijden van Klaaske Uilkes van der Kooi<sup>124</sup> op 28 februari 1876.

**WOUTERSWOUDE**

Doopsel van Geale Lieuwes<sup>209</sup> op 14 oktober 1708.

**WYMBRITSERADEEL**

Overlijden van Antje Sytzes Nauta<sup>65</sup> op 24 maart 1867.

**YPECOLSGA**

Geboorte van Sytze Lolles Nauta<sup>123</sup> op 10 juli 1795.  
 Overlijden van Lolle Harings Nauta<sup>169</sup> op 24 mei 1828.

**ZUID HOLLAND**

Geboorte van Willem Gerrtisz van Poelgeest<sup>610</sup> in 1410.  
 Geboorte van Gerrit Willemsz van Poelgeest<sup>560</sup> in 1435.

**ZUIDHORN**

Geboorte van Jarich Jelsckama<sup>769</sup> in 1290.  
 Geboorte van Jarich Jelsckama (van Metsingawier)<sup>713</sup> in 1340.  
 Geboorte van Tiabeco (Tjebbe) Jelsckama<sup>682</sup> in 1370.

**ZWEINS**

Geboorte van N Heringa<sup>780</sup> in 1320.

## 7. INDEX VAN DATA

- 680** Geboorte van Gondobald de Martelaar<sup>841</sup>.
- 700** Geboorte van Taco Focko Ludigman<sup>840</sup>.
- 730** Geboorte van Gosse (Gooswijn) Ludigman<sup>837</sup>.  
Geboorte van Tetta Brederode<sup>838</sup>.
- 749** Overlijden van Gondobald de Martelaar<sup>841</sup>.
- 755** Geboorte van Refridus (Ruurt) Roorda<sup>834</sup>.  
Geboorte van Jel Gosses Ludigman<sup>835</sup>.
- 779** Overlijden van Taco Focko Ludigman<sup>840</sup>.
- 789** Geboorte van Goffe Refriduszn (Godefricus) Roorda<sup>832</sup>.
- 792** Overlijden van Guustaaf Forteman van Almedum<sup>839</sup>.
- 800** Geboorte van Ydt Magnusdr Forteman van Almedum<sup>833</sup>.  
Overlijden van Gosse (Gooswijn) Ludigman<sup>837</sup>.
- 814** Overlijden van Magnus Forteman van Almedum<sup>836</sup>.
- 845** Geboorte van Johan Goffes Roorda<sup>830</sup>.
- 860** Geboorte van Syts (Sijts) Hermana<sup>831</sup>.
- 900** Geboorte van Ruurt Johans (refridus) Roorda<sup>827</sup>.
- 920** Geboorte van Hyleck Haersma<sup>828</sup>.  
Geboorte van Haringh Heringa<sup>829</sup>.
- 945** Geboorte van Sybren Ruurts (Seybren) Roorda<sup>825</sup>.
- 950** Geboorte van Hill Haringsdr Heringa<sup>826</sup>.
- 966** Overlijden van Ruurt Johans (refridus) Roorda<sup>827</sup>.
- 995** Geboorte van Haringh Sybrens Roorda<sup>823</sup>.
- 1000** Geboorte van Popck Bonga thoe Bongahuis<sup>824</sup>.
- 1019** Overlijden van Sybren Ruurts (Seybren) Roorda<sup>825</sup>.
- 1042** Geboorte van Ruurt Haringhs Roorda<sup>820</sup>.  
Overlijden van Haringh Sybrens Roorda<sup>823</sup>.
- 1065** Geboorte van Frederick Adelen<sup>822</sup>.  
Geboorte van Ansck Joannema Sijts Camstra<sup>821</sup>.
- 1085** Geboorte van Goffe Ruurds Roorda thoe Berlikum en Spannum<sup>818</sup>.
- 1090** Geboorte van Claer Fredericksdr Adelen<sup>819</sup>.
- 1120** Geboorte van Daniel van Merwede<sup>817</sup>.
- 1130** Geboorte van Frans Goffes (De Oude) Roorda<sup>815</sup>.
- 1140** Geboorte van Barber Dekema<sup>816</sup>.
- 1141** Overlijden van Goffe Ruurds Roorda thoe Berlikum en Spannum<sup>818</sup>.
- 1145** Geboorte van Hugo van Teylingen<sup>813</sup>.

- 1150**  
 Geboorte van Gerrit van Poelgeest<sup>812</sup>.  
 Geboorte van N. van Merwede<sup>814</sup>.
- 1170**  
 Geboorte van Floris van Teylingen<sup>808</sup>.
- 1172**  
 Overlijden van Hugo van Teylingen<sup>813</sup>.
- 1180**  
 Overlijden van Claer Fredericksdr Adelen<sup>819</sup>.  
 Geboorte van N. Gerrits van Poelgeest<sup>807</sup>.
- 1190**  
 Geboorte van Dirk Wassenaar<sup>811</sup>.
- 1200**  
 Geboorte van Sicco (Sicke) Sjaardema<sup>809</sup>.  
 Geboorte van Goffe Franses Roorda<sup>810</sup>.  
 Geboorte van Gerrit van Poelgeest<sup>799</sup>.
- 1210**  
 Geboorte van Hugo van Teylingen<sup>802</sup>.
- 1215**  
 Geboorte van Bartholomeus Driks Wassenaar<sup>806</sup>.
- 1230**  
 Geboorte van Hildegonda van Voorne<sup>801</sup>.
- 1235**  
 Geboorte van Frans Goffes Roorda<sup>805</sup> in Berlikum.  
 Geboorte van Ndr van Poelgeest<sup>791</sup>.
- 1240**  
 Geboorte van N. Sickes Sjaardema<sup>804</sup> in Ijlst.  
 Geboorte van Jacob Bartholomeus Wassenaar<sup>798</sup>.  
 Geboorte van Arend van der Goude<sup>803</sup>.  
 Geboorte van Floris van Teylingen<sup>790</sup> in Voorburg.  
 Geboorte van Dirk Gerrits van Poelgeest<sup>788</sup>.
- 1250**  
 Geboorte van Gerrit van Rijn<sup>792</sup>.  
 Geboorte van Dirck Jans van der Goude<sup>775</sup>.  
 Geboorte van Jan van Alphen<sup>778</sup>.
- 1252**  
 Overlijden van Sicco (Sicke) Sjaardema<sup>809</sup>.
- 1258**  
 Geboorte van Alvarade van Koudekerke<sup>789</sup>.
- 1260**  
 Geboorte van Sicke Sjaardema<sup>794</sup>.
- 1265**  
 Geboorte van Bartholomeus Wassenaar<sup>787</sup>.
- 1270**  
 Geboorte van Dirk II van Poelgeest<sup>771</sup>.  
 Geboorte van Lolle van Ockinga<sup>779</sup> in Langeweer.  
 Geboorte van Goffe Franses Roorda<sup>796</sup>.  
 Geboorte van Sofia Fye<sup>772</sup>.  
 Geboorte van Jan Aernt van der Goude<sup>793</sup>.
- 1272**  
 Geboorte van Marcellia Gerrits van Rijn<sup>774</sup> in Utrecht.
- 1275**  
 Geboorte van Floris Floris van Tol<sup>773</sup> in Dordrecht.
- 1280**  
 Geboorte van Bartholomeus Jans van Alphen<sup>751</sup>.  
 Overlijden van Dirk Gerrits van Poelgeest<sup>788</sup> in Koudekerk aan den Rijn.
- 1290**  
 Geboorte van Sculting Onbekend<sup>797</sup>.  
 Geboorte van Jarich Jelsckama<sup>769</sup> in Zuidhorn.  
 Geboorte van Jacob Bartholomeus Wassenaar<sup>770</sup>.
- 1295**  
 Geboorte van Willem Feyes van Poelgeest<sup>745</sup>.  
 Geboorte van Douwe Sickes Sjaerda<sup>783</sup> in Franeker.

- 1300**  
 Geboorte van Frans Goffes van Roorda<sup>784</sup> in Tzummarum.  
 Geboorte van Epe Lollez van Ockinga<sup>753</sup> in Burgwerd-Oldeklooster.
- 1305**  
 Geboorte van Pieter Bartholomeus van Alphen<sup>721</sup>.  
 Overlijden van Dirck Jans van der Goude<sup>775</sup>.
- 1310**  
 Geboorte van Floris Florisz van Tol<sup>746</sup> in Dordrecht.  
 Geboorte van Gerrit van Boschuyzen<sup>777</sup>.  
 Geboorte van n Douma<sup>754</sup>.  
 Geboorte van Feddeko D. Wyaerda<sup>785</sup> in Goutum.  
 Geboorte van Wigle Camstra<sup>752</sup> in Wirdum.
- 1315**  
 Geboorte van Barthoud Mourijnsz Wassenaar<sup>714</sup>.  
 Geboorte van N. Jarichs Jelsckama<sup>743</sup>.
- 1320**  
 Geboorte van Seerp Hania<sup>722</sup> in Weidum.  
 Geboorte van Willem van Brederode<sup>800</sup>.  
 Geboorte van N Heringa<sup>780</sup> in Zweins.  
 Geboorte van Dirck Willems van Poelgeest<sup>715</sup>.
- 1322**  
 Geboorte van Jancke Fockema Fockema<sup>766</sup>.  
 Geboorte van Sculte (Scheltinga) Sculting<sup>786</sup> in Sexbierum.
- 1325**  
 Geboorte van Catharina Franses van Roorda<sup>762</sup>.  
 Geboorte van Odilia Dircks van Lewen<sup>747</sup>.
- 1328**  
 Geboorte van Sicke Douwes van Sjaerda<sup>761</sup>.
- 1330**  
 Geboorte van Douwe Epez Douwama van Ockinga<sup>765</sup> in Langeweer.  
 Geboorte van Willem Pietersz van Alphen<sup>691</sup>.  
 Geboorte van Joris Vinck<sup>748</sup>.  
 Geboorte van Eeck Wigles Camstra<sup>723</sup> in Wirdum.
- 1335**  
 Geboorte van Lolle Epes van Ockinga<sup>725</sup> in Witmarsum.  
 Geboorte van Hobbe van Gerbranda<sup>763</sup> in Almenum.  
 Geboorte van Herman Gerrit van Boschuyzen<sup>749</sup>.  
 Geboorte van Katharina Feddekodr Wiarda<sup>764</sup> in Goutum.
- 1338**  
 Geboorte van Jancke Douwez van Douwama<sup>705</sup>.
- 1340**  
 Geboorte van Aleid van Beest<sup>685</sup>.  
 Geboorte van Jan Coster<sup>716</sup> in Haarlem.  
 Geboorte van Jarich Jelsckama (van Metsingawier)<sup>713</sup> in Zuidhorn.  
 Geboorte van Pyter Wiggles Camstra<sup>782</sup>.
- 1345**  
 Overlijden van Douwe Sickes Sjaerda<sup>783</sup> in Warns.  
 Geboorte van Dirk van Swieten<sup>750</sup> in Staveren.  
 Overlijden van Sicke Sjaardema<sup>794</sup>.  
 Geboorte van Hette Heringa<sup>755</sup> in Rauwerd.  
 Geboorte van Jan Dircks van Poelgeest<sup>684</sup>.
- 1348**  
 Geboorte van Jacob Barthouds Wassenaar<sup>683</sup>.
- 1350**  
 Geboorte van Tjerck Hermana<sup>781</sup> in Minnertsga.  
 Geboorte van Riowrd (Riurd) Jarichsma<sup>733</sup>.  
 Overlijden van Epe Lollez van Ockinga<sup>753</sup>.  
 Geboorte van Folckert Seerps Hania<sup>692</sup> in Weidum.  
 Geboorte van Schelte Liauckema<sup>768</sup>.  
 Geboorte van N van Beslinga<sup>756</sup> in Friens.
- 1351**  
 Geboorte van Douwe Douwez Douma<sup>737</sup>.
- 1353**  
 Geboorte van Floris Florsz van Tol<sup>717</sup> in Dordrecht.

- 1355**  
 Geboorte van Magteld Jorisdr Vinck<sup>718</sup>.  
 Geboorte van Dye Hobbema<sup>736</sup>.  
 Geboorte van Fueck Janckedr Fockema<sup>738</sup> in Langeweer.  
 Geboorte van Bauck Onbekend<sup>726</sup>.
- 1360**  
 Geboorte van Allart (Sickes) Douwes (Gosse Goffe) van Sjaerda<sup>734</sup> in Franeker.
- 1362**  
 Geboorte van Edwert Hobbesdr (Edewert) van Gerbranda<sup>735</sup> in Almenum.
- 1363**  
 Geboorte van Tjets Hobbes Gerbranda<sup>742</sup> in Almenum.
- 1365**  
 Geboorte van Wybrandt Hobbes (Van Gerbranda later) van Hermana<sup>757</sup> in Almenum.  
 Geboorte van Willem van Boschuyzen<sup>719</sup> in Woerden.  
 Geboorte van Sicke Nijenhuis<sup>741</sup>.  
 Begrafnis van Dirck Jans van der Goude<sup>775</sup> in Moordrecht.
- 1367**  
 Geboorte van Beatrix Dirks van Swieten<sup>720</sup>.
- 1369**  
 Overlijden van Feddeko D. Wyaerda<sup>785</sup> in Goutum.
- 1370**  
 Geboorte van Tiabeco (Tjebbe) Jelsckama<sup>682</sup> in Zuidhorn.  
 Geboorte van Syts Tzierksdr van Hermana<sup>758</sup> in Minnertsgea.  
 Geboorte van Taecke Pytersz Wiggles van Camstra<sup>759</sup>.  
 Geboorte van Laurens Jansz Coster<sup>686</sup> in Haarlem.
- 1375**  
 Geboorte van Hessel van Foppinga<sup>727</sup> in Dronrijp.  
 Geboorte van Aesghe Hettes Heringa thoe Hoxwier<sup>729</sup> in Rauwerd.  
 Geboorte van Ymck Onbekend<sup>687</sup>.  
 Geboorte van Gerrit Jans van Poelgeest<sup>652</sup> in Lisse.
- 1376**  
 Geboorte van Epe Lolles van Ockinga<sup>695</sup> in Burgwerd-Oldeklooster.
- 1380**  
 Overlijden van Dirck Willems van Poelgeest<sup>715</sup> op 4 januari.  
 Geboorte van Sicca van Beslinga<sup>730</sup>.  
 Geboorte van Gerlandt Lollesdr van Ockinga<sup>760</sup>.  
 Geboorte van Doecke Rinia<sup>724</sup>.  
 Geboorte van Both Dije Hobbema<sup>704</sup>.
- 1383**  
 Geboorte van Fredrik Florisz van Tol<sup>688</sup> in Dordrecht.
- 1385**  
 Geboorte van Hughe Jacobs Wassenaar<sup>648</sup>.  
 Geboorte van Mej. Stevensdr<sup>649</sup>.  
 Geboorte van Elisabeth van Boshuysen<sup>689</sup>.
- 1387**  
 Geboorte van Sicke Allarts Sjaerda<sup>703</sup>.
- 1390**  
 Geboorte van Willem Claesz van Alphen<sup>657</sup> in Alphen Aan Den Rijn.  
 Geboorte van Wybe Hibbema<sup>740</sup>.  
 Geboorte van Rixt Onbekend<sup>728</sup>.  
 Geboorte van Hobbe Wybrantz Teda (Gerbranda Tho) van Hermana<sup>731</sup> in Almenum.
- 1394**  
 Geboorte van Jarich Roiwrd (ruirds) Jarixma (Jaersma)<sup>702</sup>.
- 1395**  
 Geboorte van Trijn Hesselsdr van Foppinga<sup>696</sup> in Dronrijp.  
 Geboorte van Bauck Taeckesdr van Camstra<sup>732</sup> in Firdgum.  
 Overlijden van Allart (Sickes) Douwes (Gosse Goffe) van Sjaerda<sup>734</sup> in Franeker.
- 1398**  
 Geboorte van Schelte (Lyauckema) Latkama<sup>739</sup> in Sexbierum.
- 1400**  
 Geboorte van Lucie Laurens Coster<sup>654</sup> in Haarlem.  
 Geboorte van Hendrika Onbekend<sup>651</sup>.  
 Geboorte van Thomas Pietersz Coster<sup>653</sup> in Haarlem.

**1400 (Vervolg)**

Geboorte van Wopke Wygara<sup>659</sup> in Terzool.

Geboorte van Peter Fogelsangh<sup>660</sup>.

**1404**

Geboorte van Ocke Epes (ockinga van) van Gerritsma<sup>664</sup> in Burgwerd-Oldeklooster.

Geboorte van Idsert Janckez Douwama<sup>677</sup> in Langeweer.

**1405**

Geboorte van Haye Doeckes Rinia<sup>693</sup> in Herbaijum.

Geboorte van Mej. Tjessinga<sup>694</sup> in Hijlaard.

**1406**

Overlijden van Syts Tzierksdr van Hermana<sup>758</sup> in Witmarsum.

**1407**

Overlijden van Edwert Hobbesdr (Edewert) van Gerbranda<sup>735</sup> in Franeker.

**1408**

Geboorte van Gaets Foppedr van Popma<sup>678</sup> in Terschelling.

**1409**

Overlijden van Gerrit Jans van Poelgeest<sup>652</sup>.

Overlijden van Floris Florsz van Tol<sup>717</sup>.

**1410**

Geboorte van Pieter Frederiks van Tol<sup>655</sup> in Dordrecht.

Geboorte van Steven Huygens Wassenaar<sup>607</sup> in Sassenheim.

Geboorte van Dieuwer van Alkemade<sup>656</sup>.

Geboorte van Gerard van Alkemade<sup>690</sup>.

Geboorte van Willem Gerritsz van Poelgeest<sup>610</sup> in Zuid Holland.

Geboorte van Klaas van Leeuwen<sup>650</sup>.

Geboorte van Tjalling Onbekend<sup>672</sup>.

**1412**

Geboorte van Aesge Aesges van Hoxwier<sup>700</sup> in Mantgum.

**1413**

Overlijden van Taecke Pytersz Wiggles van Camstra<sup>759</sup> in Firdgum.

**1415**

Geboorte van Mej. Willemsdr<sup>608</sup>.

Overlijden van Lolle Epes van Ockinga<sup>725</sup> in Burgwerd-Oldeklooster.

**1418**

Overlijden van Catharina Franses van Roorda<sup>762</sup>.

Geboorte van Doedt Sickes Sjaerda<sup>676</sup> in Franeker.

**1420**

Geboorte van Bentet Hania<sup>661</sup> in Weidum.

Geboorte van Tjaert Jorrits van Andringa<sup>632</sup> in Akkrum.

Overlijden van Epe Lolles van Ockinga<sup>695</sup> in Burgwerd-Oldeklooster.

Geboorte van Dirck van Cuyck<sup>658</sup>.

Overlijden van Bauck Onbekend<sup>726</sup>.

Geboorte van Sicke Atsma<sup>623</sup>.

Overlijden van Douwe Douwez Douma<sup>737</sup> in Langeweer.

Geboorte van Sytye Folckerts<sup>673</sup>.

Geboorte van Schelte Scheltes Lyauckema<sup>709</sup>.

Geboorte van Ebel Wybedr Hibbema<sup>710</sup>.

**1423**

Geboorte van Sicke Sickes Nijenhuis<sup>711</sup>.

**1425**

Geboorte van Paye Broersma<sup>697</sup>.

Geboorte van Syrck Wybes<sup>698</sup>.

Overlijden van Sicke Douwes van Sjaerda<sup>761</sup>.

Geboorte van Offa Jaerichs Jaarsma<sup>675</sup>.

Geboorte van N. Wopkes Wygara<sup>619</sup>.

Geboorte van Ydt Hayes Rinia<sup>662</sup> in Blessum.

**1426**

Geboorte van Sybrant Doytsez Bonga<sup>642</sup> in Kimswerd.

Overlijden van Hessel van Foppinga<sup>727</sup> in Dronrijp.

**1427**

Overlijden van Wybrandt Hobbes (Van Gerbranda later) van Hermana<sup>757</sup> in Minnertsga.

**1429**

Huwelijk: Idsert Janckez Douwama<sup>677</sup> in Kimswerd.

**1430**

Geboorte van Lauren Thomasz Coster<sup>611</sup> in Haarlem.  
 Geboorte van Steven Huygensz<sup>663</sup>.  
 Geboorte van Katrijn Klaasdr van Leeuwen<sup>609</sup> in Leiden.  
 Geboorte van Tieth Sickesdr Nijenhuis<sup>680</sup> in Wijnaldum.  
 Geboorte van Juw Syoukazz juwsma<sup>633</sup> in Menaldum.  
 Geboorte van Wilsck Idsartdr Douma<sup>643</sup>.  
 Geboorte van Jancke Peters Fogelsangh<sup>620</sup>.  
 Geboorte van Taeke Bobbinga<sup>674</sup>.  
 Geboorte van Jel Hobbes van Hermana<sup>701</sup> in Minnertsga.  
 Geboorte van Hr. Scheyff<sup>614</sup>.

**1433**

Geboorte van Mauryn Pietersz van Tol<sup>612</sup> in Dordrecht.

**1435**

Geboorte van Tyabbe Jelckama<sup>647</sup>.  
 Geboorte van Maria Willemsdr van Alphen<sup>613</sup> in Alphen Aan Den Rijn.  
 Geboorte van Gerrit Willemsz van Poelgeest<sup>560</sup> in Zuid Holland.  
 Geboorte van Pier Ockes Ockema (Ockinga van) van Gerritsma<sup>626</sup> in Smallebrugge.  
 Geboorte van Schelte Scheltes Lyauckema<sup>679</sup> in Sexbierum.

**1439**

Overlijden van Laurens Jansz Coster<sup>686</sup> in Haarlem.

**1440**

Geboorte van Minthey Walpert<sup>699</sup>.  
 Geboorte van Willem Stevens (Steffens) Wassenaar<sup>558</sup> in Sassenheim.  
 Geboorte van Doed Goerda<sup>634</sup>.

**1441**

Overlijden van Sicca van Beslinga<sup>730</sup>.

**1442**

Overlijden van Aesghe Hettes Heringa thoe Hoxwier<sup>729</sup> in Mantgum.  
 Overlijden van Trijn Hesselsdr van Foppinga<sup>696</sup> in Burgwerd-Oldeklooster.

**1444**

Overlijden van Both Dije Hobbema<sup>704</sup>.

**1445**

Geboorte van Broer Payes Broersma<sup>665</sup>.  
 Geboorte van Wick Onbekend<sup>636</sup>.  
 Geboorte van Wybren Onbekend<sup>712</sup>.  
 Geboorte van Folcker Bentes Hania<sup>621</sup> in Oosterwierum.  
 Geboorte van Tink Rentye<sup>622</sup>.  
 Geboorte van Ath Rinnertsdr<sup>666</sup>.

**1450**

Geboorte van Taecke Offazn Jaarsma<sup>641</sup>.  
 Geboorte van Corneliske? Onbekend<sup>616</sup>.  
 Geboorte van Dirck Dircks Cuyck<sup>615</sup> in Burgreven.  
 Geboorte van Jelke Hardsma<sup>606</sup>.  
 Geboorte van Jarich Sickes Atsma<sup>571</sup>.  
 Geboorte van Adriaen Onbekend<sup>617</sup>.

**1452**

Overlijden van Sicke Allarts Sjaerda<sup>703</sup>.

**1455**

Geboorte van Jarich Syeckes (Sickes) Atsma<sup>640</sup>.  
 Geboorte van Semke Oenes<sup>625</sup> in Akmarijp.  
 Geboorte van Emerentia Gerritsdr van Poelgeest<sup>559</sup> in Sassenheim.  
 Geboorte van Eepa Backa Aedama<sup>637</sup> in Bozum.  
 Geboorte van Willem Stevensz<sup>624</sup>.  
 Geboorte van Catryn Onbekend<sup>563</sup>.  
 Geboorte van Tyepcke Tjallings Tjallinga<sup>635</sup>.

**1456**

Overlijden van Gerlandt Lollesdr van Ockinga<sup>760</sup>.  
 Overlijden van Hobbe Wybrantz Teda (Gerbranda Tho) van Hermana<sup>731</sup> in Minnertsga.

**1460**

Geboorte van Herman Scheyff<sup>564</sup> in Antwerpen.  
 Geboorte van Katrijn Lourens Coster<sup>561</sup>.  
 Geboorte van Wopke Wygara<sup>568</sup>.

**1460 (Vervolg)**

Geboorte van Sybe Tyabbes Jellama<sup>605</sup> in Oosterend.  
 Geboorte van Gerrit Jankesz Fogelsangh<sup>569</sup> in Oosterwierum.  
 Geboorte van Bernske Onbekend<sup>639</sup>.  
 Geboorte van Here Takesz Bobbinga<sup>638</sup>.

**1461**

Geboorte van Jan Maurijns van Tol<sup>562</sup> in Dordrecht.

**1467**

Overlijden van Jancke Douwez van Douwama<sup>705</sup> in Garijp.

**1468**

Geboorte van Tjepcke Aesghes van Marshorne<sup>669</sup> in Mantgum.  
 Overlijden van Folcker Bentes Hania<sup>621</sup> in Oosterwierum.

**1469**

Overlijden van Katrijn Klaasdr van Leeuwen<sup>609</sup> in Leiden.  
 Overlijden van Tjalling Onbekend<sup>672</sup>.  
 Geboorte van Hees Folckertsdr Hania<sup>570</sup> in Oosterwierum.  
 Overlijden van Bentet Hania<sup>661</sup> in Oosterwierum.

**1470**

Geboorte van Feyck Hesselsdr<sup>670</sup>.  
 Geboorte van Fed Mintjedr<sup>668</sup>.  
 Geboorte van Gerrit Dircks Cuyck<sup>565</sup> in Gelderland.  
 Overlijden van Pieter Frederiks van Tol<sup>655</sup> in Dordrecht.  
 Geboorte van Hylcke Broers Broersma<sup>627</sup>.  
 Geboorte van Feycke Tjaerts van Andringa<sup>587</sup> in Cambuyr.  
 Geboorte van Tryn Juws van juwsma<sup>588</sup> in Cammingabuurt.  
 Geboorte van Folpert Wybrensz<sup>681</sup>.  
 Overlijden van Aesge Aesges van Hoxwier<sup>700</sup> in Mantgum.

**1475**

Geboorte van Ocke Piers (Ockinga van) van Gerritsma<sup>581</sup> in Legemeer.  
 Overlijden van Ocke Epes (ockinga van) van Gerritsma<sup>664</sup> in Burgwerd-Oldeklooster.  
 Geboorte van Ndr Arjens<sup>566</sup>.  
 Geboorte van Wybe Scheltes Hibbema Lyauckema<sup>644</sup>.  
 Geboorte van Hendrick Hendricksdr<sup>671</sup> in Hijlaard.

**1476**

Geboorte van Syaekles Jarichs Atsma<sup>594</sup> in Oosterwierum.  
 Geboorte van Pier Siercks<sup>667</sup>.  
 Overlijden van Tjaert Jorrits van Andringa<sup>632</sup> in Akkrum.

**1477**

Geboorte van Eemsgen Jan-Maurijns van Tol<sup>514</sup> in Dordrecht.

**1478**

Geboorte van Taatske Onbekend<sup>557</sup> in Oostermeer.

**1479**

Overlijden van Schelte Scheltes Lyauckema<sup>679</sup> in Sexbierum.

**1480**

Geboorte van Popck Hoytsma<sup>590</sup> in Hantum.  
 Geboorte van Meyert Jelckes Haersma<sup>556</sup> in Oostermeer.  
 Overlijden van Doedt Sickes Sjaerda<sup>676</sup> in Kollum.  
 Geboorte van Aeltze Tyepckezn Tjallinghe<sup>589</sup> in Niawier.  
 Geboorte van Lolle Epeszn Aedama<sup>591</sup> in Bozum.  
 Overlijden van Broer Payes Broersma<sup>665</sup>.

**1481**

Overlijden van Sytye Folckerts<sup>673</sup>.

**1483**

Geboorte van Roucke Tjamckes Rouckema<sup>580</sup> in Akmarijp.

**1485**

Geboorte van Hyelck Taeckes Jaarsma<sup>595</sup> in Holwerd.  
 Geboorte van Deyrcks Gerritsz Fogelsangh<sup>520</sup> in Oosterwierum.  
 Geboorte van Lourens Gerrits (Coster) van Poelgeest<sup>513</sup> in Koudekerk aan den Rijn.  
 Geboorte van Jouwer Heresdr (Joucke) Bobbinga<sup>593</sup> in Stiens.  
 Geboorte van Melle Sybes Jellama<sup>555</sup>.

**1488**

Overlijden van Tyepcke Tjallings Tjallinga<sup>635</sup>.

**1490**

Geboorte van Douwe Wopkes Wygara<sup>519</sup> in Terzool.

**1490 (Vervolg)**

- Geboorte van Waling Onbekend<sup>618</sup>.
- Geboorte van Rixt Onbekend<sup>592</sup> in Franeker.
- Geboorte van Bauck Jarichsdr Atsma<sup>521</sup> in Bolsward.
- Geboorte van Tjaert Feyckes van Andringa<sup>539</sup> in Goutum.
- Geboorte van Folkert Hylckes Broersma<sup>582</sup>.
- Geboorte van Claes Willems Wassenaar<sup>511</sup> in Sassenheim.

**1492**

- Geboorte van Aesghe Tjepckes van Marshorne<sup>630</sup> in Poppingawier.

**1495**

- Overlijden van Idsert Janckez Douwama<sup>677</sup>.
- Overlijden van Tyabbe Jelckama<sup>647</sup>.
- Geboorte van Mercksx Onbekend<sup>583</sup>.
- Geboorte van Oege Folperts<sup>645</sup>.
- Geboorte van Claes Willemsz<sup>573</sup>.

**1496**

- Overlijden van Jel Hobbes van Hermana<sup>701</sup>.

**1499**

- Geboorte van Minthye Piers<sup>628</sup>.

**1500**

- Geboorte van Jelck Aeltzes Tjallingha (Tjallema)<sup>540</sup>.
- Geboorte van Sipcke Kempes<sup>577</sup>.
- Geboorte van Aeth Hendricksdr<sup>631</sup> in Hijlaard.
- Geboorte van Haije Wytses<sup>507</sup> in Beets.
- Geboorte van Arriaen Gerrits Cuyck<sup>516</sup>.
- Geboorte van Martien Jacobsd<sup>512</sup>.
- Overlijden van Mauryn Pietersz van Tol<sup>612</sup>.
- Geboorte van Tryn Onbekend<sup>629</sup>.
- Geboorte van Jan Hermans Scheyff<sup>515</sup>.

**1501**

- Overlijden van Wybe Scheltes Hibbema Lyauckema<sup>644</sup>.

**1504**

- Geboorte van Worp Fockes (dr?) Ropta<sup>603</sup>.

**1505**

- Geboorte van Gerrit Deyrcks Fogelsangh<sup>543</sup> in Oosterwierum.
- Geboorte van Gerloff Annesz<sup>498</sup> in Kimsward.
- Geboorte van Tyamck Saeckles Atsma<sup>544</sup>.
- Overlijden van Eepa Backa Aedama<sup>637</sup> in Bozum.

**1506**

- Overlijden van Willem Stevens (Steffens) Wassenaar<sup>558</sup> in Sint Jacobiparochie.

**1507**

- Geboorte van Rienck Blaauw<sup>508</sup>.

**1508**

- Overlijden van Tieth Sickesdr Nijenhuis<sup>680</sup> in Wijnaldum.

**1510**

- Geboorte van Wybe Melles Jellama<sup>509</sup> in Bergum.
- Geboorte van Ferdw N.<sup>578</sup>.
- Geboorte van Bjuck Siurds (Bieuwke) Aebinge<sup>604</sup> in Ee.
- Geboorte van Botte Onbekend<sup>599</sup>.
- Geboorte van Enne Piers<sup>579</sup>.
- Geboorte van N. Wybes Hibbema Lyauckema<sup>598</sup>.

**1511**

- Overlijden van Gerrit Jankesz Fogelsangh<sup>569</sup> in Oosterwierum.
- Overlijden van Semke Oenes<sup>625</sup>.
- Overlijden van Taecke Offazn Jaarsma<sup>641</sup>.
- Geboorte van Saep Meyerts Haersma<sup>510</sup> in Oostermear.
- Overlijden van Feycke Tjaerts van Andringa<sup>587</sup> in Goutum.

**1512**

- Overlijden van Wick Onbekend<sup>636</sup>.

**1514**

- Overlijden van Jan Maurijns van Tol<sup>562</sup> op 17 mei.

**1515**

- Geboorte van Douwe Ypes<sup>541</sup>.

**1515 (Vervolg)**

Overlijden van Aeltze Tyepckezn Tjallinghe<sup>589</sup> in Niawier.  
 Geboorte van Symon Walings<sup>567</sup> in Sint Jacobiparochie.  
 Geboorte van Yme Strikwerda<sup>646</sup>.

**1516**

Overlijden van Jouwer Heresdr (Joucke) Bobbinga<sup>593</sup> in Oosterwierum.

**1517**

Geboorte van Christoffel Rouckes Rouckema<sup>530</sup> in Joure.

**1520**

Geboorte van Jannichjen Lourens Coster<sup>456</sup>.  
 Geboorte van Rienck Tjaerts van Andringa Ook Tjallema<sup>492</sup> in Goutum.  
 Geboorte van Dirk Gerbranda<sup>545</sup>.  
 Geboorte van Folpert Oegesz<sup>600</sup>.  
 Overlijden van Pier Ockes Ockema (Ockinga van) van Gerritsma<sup>626</sup> in Smallebrugge.  
 Geboorte van Wopke Douwes Wygara<sup>463</sup> in Terzool.  
 Geboorte van Jouwer Dyercks Fogelsangh<sup>464</sup> in Bolsward.

**1523**

Geboorte van Jeesel Lollesdr (Yseltje) Adama<sup>542</sup> in Franeker.  
 Geboorte van Steffen Claeses Wassenaar<sup>455</sup> in Sint Jacobiparochie.

**1524**

Geboorte van Ocke Ockes van Ockinga<sup>532</sup> in Smallebrugge.

**1525**

Geboorte van Steven Claesz<sup>523</sup>.  
 Geboorte van Hylck Folckerts Broersma<sup>533</sup> in Teroele.  
 Overlijden van Ocke Piers (Ockinga van) van Gerritsma<sup>581</sup> in Legemeer.

**1527**

Geboorte van Hendrick Aesghes van Marshorne<sup>585</sup> in Poppingawier.  
 Overlijden van Martien Jacobsd<sup>512</sup>.

**1528**

Geboorte van Trijn Onbekend<sup>586</sup>.  
 Overlijden van Lolle Epeszn Aedama<sup>591</sup> op 21 oktober, in Franeker.

**1530**

Overlijden van Meyert Jelckes Haersma<sup>556</sup> op 23 mei, in Oostermeer.  
 Geboorte van Dirck Alberts Allerts<sup>601</sup>.  
 Geboorte van Jan Boersma<sup>554</sup>.  
 Geboorte van Bauck Sjoerdsdr<sup>493</sup>.  
 Geboorte van Marrichje Arriensdr Cuyck<sup>458</sup>.  
 Overlijden van Fed Mintjedr<sup>668</sup>.  
 Geboorte van Cornelis Adriaens Cuyck<sup>462</sup>.  
 Geboorte van Keimpe Sipckes<sup>528</sup>.  
 Overlijden van Oege Felperts<sup>645</sup>.  
 Overlijden van Taetske Onbekend<sup>557</sup> in Oostermeer.  
 Geboorte van Arrien Jans Scheyff<sup>457</sup> in Vrouwenparochie.  
 Geboorte van Fedde Minthies<sup>584</sup>.

**1532**

Overlijden van Pier Siercks<sup>667</sup> in Kubaard.

**1533**

Overlijden van Rixt Onbekend<sup>592</sup> op 3 mei, in Franeker.  
 Geboorte van Auck Wybes<sup>454</sup> in Bergum.  
 Geboorte van Sytse Ropta<sup>553</sup>.

**1534**

Overlijden van Bjuck Siurds (Bieuwke) Aebinge<sup>604</sup> op 3 juli, in Metslawier.

**1535**

Geboorte van Foockel Onbekend<sup>518</sup>.  
 Geboorte van Walingh Symons de Jongere<sup>517</sup> in Sint Jacobiparochie.  
 Geboorte van Pier Gerloffsz<sup>441</sup> in Kimsward.  
 Geboorte van Sierdt Riencksz Blaauw<sup>453</sup> in Garijp.  
 Geboorte van Wytse Haijes<sup>451</sup> in Beets.  
 Geboorte van Anna Emedr Strikwerda<sup>602</sup>.

**1536**

Overlijden van Popck Hoytsma<sup>590</sup> op 6 mei, in Holwerd.  
 Overlijden van Arriaen Gerrits Cuyck<sup>516</sup>.  
 Overlijden van Feyck Hesselsdr<sup>670</sup> in Poppingawier.

- 1537** Overlijden van Tjaert Feyckes van Andringa<sup>539</sup>.
- 1538** Overlijden van Tjepcke Aesghes van Marshorne<sup>669</sup> in Poppingawier.
- 1539** Overlijden van Bauck Jarichsdr Atsma<sup>521</sup> in Deinum.  
Geboorte van Jouck Onbekend<sup>452</sup> in Beets.  
Overlijden van Lourens Gerrits (Coster) van Poelgeest<sup>513</sup> in Koudekerk aan den Rijn.
- 1540** Geboorte van Eelcke Reiners<sup>531</sup>.  
Geboorte van Sybren Douwes Adama Van Hiddema<sup>494</sup> in Scharnegoutum.  
Geboorte van Roucke Stoffelsz Rouckema<sup>481</sup> in Goëngarijp.  
Overlijden van Jelck Aeltzes Tjallingha (Tjallema)<sup>540</sup>.  
Geboorte van Claes Pietersz (Claas) toe Saarda<sup>497</sup>.  
Geboorte van Tziets Merx<sup>550</sup>.  
Geboorte van Wybe Hibbema<sup>548</sup>.  
Geboorte van Ath Ennedr<sup>529</sup>.
- 1541** Overlijden van Deyrcks Gerritsz Fogelsangh<sup>520</sup> in Oosterwierum.
- 1542** Overlijden van Hr. Scheyff<sup>614</sup>.  
Overlijden van Herman Scheyff<sup>564</sup>.  
Geboorte van Jouwer Gerritsz Fogelsangh<sup>495</sup> in Scharnegoutum.
- 1545** Overlijden van Roucke Tjamckes Rouckema<sup>580</sup> in Broek bij Joure.  
Geboorte van Fedde Ebeles<sup>534</sup> in Garijp.  
Geboorte van Gerben Thonisz<sup>465</sup>.  
Geboorte van Claessien Broers<sup>482</sup>.
- 1546** Overlijden van Anne Pybes Pybes<sup>546</sup>.  
Overlijden van Tyamck Saeckles Atsma<sup>544</sup>.  
Overlijden van Aesghe Tjepckes van Marshorne<sup>630</sup>.
- 1547** Geboorte van Oege Folperts<sup>551</sup>.
- 1548** Overlijden van Claes Willems Wassenaar<sup>511</sup> in Sint Jacobiparochie.
- 1550** Geboorte van Jan Jans<sup>535</sup>.  
Geboorte van Gerrit Dirks Gerbranda<sup>496</sup> in Ferwerd.  
Geboorte van Joucke Folpertsz<sup>502</sup>.  
Geboorte van Griet Dircks Strikwerda<sup>552</sup>.  
Geboorte van Symon Arriens Scheyff<sup>459</sup> in Vrouwenparochie.  
Geboorte van Henrickie Stevensdr<sup>466</sup>.  
Geboorte van Ndr (SLM) van Ysselmonde<sup>460</sup>.  
Geboorte van Melle Feddes<sup>537</sup>.
- 1551** Overlijden van Worp Fockes (dr?) Ropta<sup>603</sup>.
- 1552** Overlijden van Hendrick Aesghes van Marshorne<sup>585</sup> in Mantgum.  
Geboorte van Aeth Hendricksdr van Marshorne<sup>538</sup> in Poppingawier.  
Geboorte van Hencke Wopkes Wygara<sup>399</sup> in Terzool.
- 1554** Overlijden van Claes Willemsz<sup>573</sup>.  
Overlijden van Jannichjen Lourens Coster<sup>456</sup> in Sint Jacobiparochie.  
Geboorte van Pier Ockes Broersma<sup>487</sup> in Teroele.
- 1555** Geboorte van Corneliske Arriens Scheyff<sup>395</sup> in Sint Jacobiparochie.  
Geboorte van Arjen Jansz Boersma<sup>505</sup>.  
Geboorte van Rinck Upckedr<sup>536</sup>.  
Geboorte van Lysbeth Geertsdr<sup>506</sup>.
- 1556** Overlijden van Minthye Piers<sup>628</sup>.
- 1557** Geboorte van Jacob Stevens Wassenaar Cuyck<sup>394</sup> in Sint Jacobiparochie.

- 1558**  
Overlijden van Tryn Onbekend<sup>629</sup>.  
Overlijden van Christoffel Rouckes Rouckema<sup>530</sup> in Goëngarijp.
- 1560**  
Geboorte van Ariaen Cornelis Cuyck (Lexmond) Lont<sup>398</sup>.  
Geboorte van Sipcke Kempes<sup>479</sup>.  
Geboorte van Ansck Aettes<sup>484</sup>.  
Geboorte van Bintie Rinkes<sup>576</sup>.
- 1561**  
Overlijden van Wybe Melles Jellama<sup>509</sup> in Bergum.
- 1562**  
Geboorte van Aebele Feddes<sup>489</sup>.  
Geboorte van Waling Walings<sup>461</sup> in Sint Annaparochie.  
Geboorte van Haye Wytzes<sup>392</sup> in Beets.
- 1565**  
Geboorte van Siew Jelles<sup>486</sup>.  
Geboorte van Sjouck Annesdr<sup>488</sup> in Teroele.  
Geboorte van Abbe Lolckes Donia<sup>503</sup>.
- 1566**  
Geboorte van Houck Sierdts<sup>393</sup> in Oud Beets.
- 1567**  
Geboorte van Wopcke Rienx Andringa<sup>437</sup> in Goutum.
- 1570**  
Geboorte van Hancke Bottes<sup>549</sup>.  
Geboorte van Pytter Wybes Hibma<sup>499</sup>.  
Geboorte van Sibbel Oenedr<sup>480</sup>.  
Geboorte van Tyam Sybrens Adama<sup>438</sup> in Scharnegoutum.  
Geboorte van Geerte Oegesdr<sup>501</sup> in Flansum.  
Geboorte van Reyner Eelckes<sup>485</sup> in Uitwellingerga.  
Geboorte van Wytse Pieckes<sup>526</sup>.  
Geboorte van Gaele Jochums<sup>391</sup>.  
Geboorte van Lysbeth Claesdr<sup>440</sup>.  
Geboorte van Otte Hanckes<sup>500</sup>.
- 1571**  
Overlijden van Jeesel Lollesdr (Yseltje) Adama<sup>542</sup>.
- 1573**  
Geboorte van Ybeltje Sierks<sup>475</sup>.  
Overlijden van Jouwer Gerrytz Fogelsangh<sup>495</sup> op 15 juli, in Scharnegoutum.
- 1575**  
Geboorte van Arrien Symonsz (Slim) Scheyff<sup>396</sup>.  
Overlijden van Gerrit Deyreks Fogelsangh<sup>543</sup> op 2 juli, in Oosterwierum.
- 1576**  
Overlijden van Syaekles Jarichs Atsma<sup>594</sup> op 11 mei, in Oosterwierum.
- 1577**  
Geboorte van Wythie Jenckes Schroor<sup>525</sup> in Oldeboorn.  
Geboorte van Christoffel Rouckema<sup>424</sup> in Goënga.  
Overlijden van Saep Meyerts Haersma<sup>510</sup> in Bergum.
- 1578**  
Overlijden van Gerloff Annesz<sup>498</sup>.  
Overlijden van Tziets Merx<sup>550</sup>.  
Overlijden van Roucke Stoffelsz Rouckema<sup>481</sup> in Goëngarijp.
- 1580**  
Geboorte van Upt Jouckesz<sup>382</sup>.  
Geboorte van Uylcke Foockes<sup>470</sup> in Uitwellingerga.  
Geboorte van Mints Bintiedr<sup>527</sup>.  
Geboorte van Arjen Sjoerds<sup>476</sup> in Oldeboorn.  
Geboorte van Upcke Jans<sup>490</sup>.  
Geboorte van Dirk Gerrits Gerbranda<sup>439</sup>.  
Geboorte van Trijntje Onbekend<sup>471</sup> in Uitwellingerga.  
Geboorte van Folckert Boersma<sup>450</sup>.  
Geboorte van Jurjen (Georg) van Ingen<sup>428</sup>.
- 1582**  
Overlijden van Haije Wytzes<sup>507</sup> in Beets.

**1583**

Geboorte van Trijn Melles<sup>491</sup> in Oosterlittens.  
 Overlijden van Ocke Ockes van Ockinga<sup>532</sup> in Teroele.  
 Geboorte van Lipcke Symens<sup>477</sup> in Oldeboorn.

**1584**

Overlijden van Wopke Douwes Wygara<sup>463</sup> op 3 augustus, in Terzool.

**1585**

Overlijden van Gerben Thonisz<sup>465</sup>.  
 Geboorte van Jan Gerbensz<sup>400</sup>.  
 Geboorte van Trijntje Walings<sup>397</sup> in Sint Jacobiparochie.  
 Geboorte van Lyopck Sjouckes<sup>425</sup> in Deersum.  
 Geboorte van Jan Jacobs Kuiken<sup>348</sup> in Sint Jacobiparochie.  
 Geboorte van Upt Jouckesz<sup>445</sup>.

**1590**

Geboorte van Jurjen Dircks<sup>474</sup> in Haskerdijken.  
 Geboorte van Anne Jans<sup>430</sup>.  
 Geboorte van Sepck Abbesdr Donia<sup>446</sup>.  
 Geboorte van Keimpe Sipkes Ennema<sup>417</sup>.

**1591**

Overlijden van Jouck Onbekend<sup>452</sup> in Beets.  
 Overlijden van Wytse Haijes<sup>451</sup> op 15 september, in Beets.

**1592**

Geboorte van Sybe Wopckes Andringa<sup>380</sup> in Wirdum.

**1595**

Geboorte van Adze Fedztes<sup>422</sup>.  
 Geboorte van Teth Ottesdr<sup>444</sup>.  
 Geboorte van Ock Auckes<sup>423</sup>.

**1596**

Geboorte van Griet Dirks Gerbranda<sup>381</sup> in Ferwerd.

**1598**

Geboorte van Yme Hansez<sup>431</sup>.

**1600**

Geboorte van Lieuwe Lieuwes<sup>340</sup>.  
 Geboorte van Trijntje Gaeles (Gaelis)<sup>341</sup>.  
 Geboorte van Dirk Arriens Lont<sup>350</sup>.  
 Geboorte van Trijn Doytzedr<sup>432</sup>.  
 Geboorte van Harmen Tjercx<sup>447</sup>.  
 Geboorte van Jantje Oeges Hansma<sup>418</sup>.  
 Overlijden van Bauck Sjoerdsdr<sup>493</sup>.  
 Geboorte van Jelle Reyners<sup>426</sup> in Uitwellingerga.  
 Geboorte van Wybe Pytters Hibma<sup>443</sup>.  
 Geboorte van Fedde Aebeles<sup>429</sup>.  
 Geboorte van Tiedt Onbekend<sup>448</sup>.

**1601**

Overlijden van Pier Gerloffsz<sup>441</sup> in Kimswerd.  
 Geboorte van Mary Feitzes<sup>343</sup> in Garijp.

**1602**

Overlijden van Dirck Alberts Allerts<sup>601</sup>.

**1603**

Overlijden van Melle Feddes<sup>537</sup>.  
 Geboorte van Wybren Wyttes Schroor<sup>472</sup> in Poppingawier.  
 Geboorte van Hedzer Sjoerds<sup>344</sup> in Suawoude.  
 Geboorte van Louw Stoffels Rouckema<sup>405</sup> in Goëngarijp.

**1605**

Geboorte van Joucke Pytters<sup>449</sup>.  
 Geboorte van Gael Haijes<sup>342</sup> in Bergum.  
 Geboorte van Renck Wyttes<sup>473</sup>.  
 Overlijden van Waling Walings<sup>461</sup> op 10 november, in Vrouwenparochie.

**1606**

Geboorte van Antje Gerryts<sup>345</sup> in Tietjerk.  
 Overlijden van Anna Emedr Strikwerda<sup>602</sup>.

**1607**

Overlijden van Anna Taeckesdr<sup>442</sup>.

**1607 (Vervolg)**

Geboorte van Melle Upckes<sup>433</sup>.

**1608**

Geboorte van Hylck Piers Broersma<sup>427</sup> in Legemeer.

Geboorte van Dieuwer Arriens Slim<sup>349</sup> in Sint Jacobiparochie.

**1609**

Overlijden van Auck Wybes<sup>454</sup> in Beets.

Overlijden van Sierdt Riencksz Blaauw<sup>453</sup> in Garijp.

Geboorte van Karst Juriens<sup>409</sup> in Haskerdijken.

**1610**

Geboorte van Pieter Jacobs<sup>420</sup>.

Geboorte van Claes Heringa<sup>419</sup>.

Geboorte van Jantien Cornelisdr<sup>421</sup>.

**1611**

Overlijden van Arjen Jansz Boersma<sup>505</sup> in Kollum.

**1612**

Overlijden van Steven Claesz<sup>523</sup>.

Overlijden van Pier Ockes Broersma<sup>487</sup> in Teroele.

Overlijden van Steffen Claeses Wassenaar<sup>455</sup> in Sint Jacobiparochie.

**1613**

Geboorte van Riemke Arjens<sup>410</sup> in Oldeboorn.

**1614**

Overlijden van Marrichje Arriensdr Cuyck<sup>458</sup>.

Overlijden van Arrien Jans Scheyff<sup>457</sup> in Harlingen.

**1615**

Geboorte van Haeck Ypedr<sup>434</sup>.

Geboorte van Bartold Folckerts Boersma<sup>390</sup>.

Geboorte van Jarich Eelkes<sup>478</sup>.

**1616**

Overlijden van Gerrit Dirks Gerbranda<sup>496</sup> in Ferwerd.

Geboorte van Antie Wickes<sup>406</sup> in Uitwellingerga.

Overlijden van Syts Piersdr<sup>383</sup> in Wanswerd.

Geboorte van Sytske Upts<sup>332</sup> in Wanswerd.

**1617**

Geboorte van Lyopck Stoffels<sup>370</sup> in Goëngarijp.

**1618**

Overlijden van Tyam Sybrens Adama<sup>438</sup> in Wirdum.

**1619**

Overlijden van Griet Dircks Strikwerda<sup>552</sup>.

Geboorte van Gerben Jans Verlaen<sup>351</sup>.

**1620**

Geboorte van Fetze Atses<sup>369</sup> in Goëngarijp.

Geboorte van Oege Keimpes Hansma<sup>365</sup>.

Geboorte van Bauck Jurriens van Ingen<sup>372</sup>.

Geboorte van Sijmen Annes<sup>375</sup>.

Geboorte van Trijntje Wibedr<sup>366</sup>.

**1621**

Overlijden van Claessien Broers<sup>482</sup>.

Overlijden van Lyopck Sjouckes<sup>425</sup> in Goëngarijp.

Overlijden van Wytse Pieckes<sup>526</sup>.

Overlijden van Mints Bintiedr<sup>527</sup>.

**1625**

Geboorte van Abe Upts Donia<sup>386</sup> in Wanswerd.

Geboorte van Antie Bockes<sup>347</sup> in Brantgum.

Geboorte van Oebele Feddes<sup>373</sup> in Opeinde.

Geboorte van Huyto Jans<sup>346</sup> in Ternaard.

Geboorte van Gaelie Lieuwes<sup>292</sup> in Veenwouden.

Geboorte van Sytske Tjercks Rintjema<sup>387</sup>.

Overlijden van Ansck Aettes<sup>484</sup>.

Overlijden van Jan Gerbensz<sup>400</sup>.

Geboorte van Reyner Jelles Boersma<sup>371</sup> in Heeg.

Geboorte van Goitsen Harmens<sup>355</sup> in Terkaple.

**1626**

Geboorte van Pytter Wybes Hibbema<sup>384</sup> in Hiaure.

**1626 (Vervolg)**

Geboorte van Folkouw Ymes<sup>376</sup>.

**1627**

Overlijden van Christoffel Rouckema<sup>424</sup> op 17 mei, in Goëngarijp.

Overlijden van Teth Ottesdr<sup>444</sup>.

Overlijden van Corneliske Arriens Scheyff<sup>395</sup>.

Geboorte van Aagje Dircksdr<sup>352</sup>.

**1628**

Geboorte van Jetske (Idske) Sjoerds<sup>254</sup> in Suawoude.

**1630**

Overlijden van Johannes Sijbes Andringa<sup>327</sup>.

Geboorte van Aeltie (Aaltie of Aeltje) Jans<sup>328</sup> in Minnertsga.

Geboorte van Syts Minnerts<sup>374</sup>.

Geboorte van Ock Ruirds<sup>362</sup>.

Geboorte van Sybren Claeses Heringa<sup>367</sup>.

Geboorte van Romcke Harmens<sup>388</sup>.

Geboorte van Tjeertie Jacobs<sup>385</sup>.

**1631**

Geboorte van Jacob Jansen Kuiken<sup>302</sup> in Sint Annaparochie.

**1632**

Overlijden van Dieuwer Arriens Slim<sup>349</sup> in Sint Jacobiparochie.

Overlijden van Arrien Symonsz (Slim) Scheyff<sup>396</sup>.

Geboorte van Wytse Wybrens<sup>407</sup>.

**1633**

Overlijden van Dirk Gerrits Gerbranda<sup>439</sup>.

Overlijden van Sybe Wopckes Andringa<sup>380</sup> in Stiens.

Overlijden van Oege F oluperts<sup>551</sup>.

Overlijden van Lysbeth Claesdr<sup>440</sup>.

**1634**

Geboorte van Eeltje Jarichs<sup>411</sup> in Akkrum.

**1635**

Overlijden van Wythie Jenckes Schroor<sup>525</sup> op 14 april.

Geboorte van Riemcke Jouckes<sup>389</sup> in Hallum.

Geboorte van Sibbel Sierks<sup>408</sup>.

Geboorte van Bauck Louwes<sup>356</sup>.

Geboorte van Folkert Bartelds Boersma<sup>337</sup> in Poppingawier.

**1636**

Geboorte van Sjoerd Heeres<sup>435</sup>.

**1637**

Geboorte van Trijntje Hessels Tamminga<sup>237</sup> op 6 december, in Ried.

**1639**

Geboorte van Richt Jetses<sup>412</sup> in Akkrum.

**1640**

Geboorte van Piercke Pieters<sup>368</sup>.

Geboorte van Gerbrich Jans<sup>338</sup> in Poppingawier.

Geboorte van Willem Tjeerds<sup>296</sup>.

Geboorte van Pyter Onbekend<sup>339</sup>.

Geboorte van Atzes Fetses<sup>314</sup> in Goëngarijp.

Overlijden van Aebele Feddes<sup>489</sup>.

Overlijden van Wopcke Rienx Andringa<sup>437</sup> in Wirdum.

**1641**

Overlijden van Haye Wytzes<sup>392</sup> op 7 juni, in Bergum.

Overlijden van Houck Sierdts<sup>393</sup> op 20 november, in Suameer.

**1642**

Huwelijk: Jan Scheltes<sup>331</sup>.

**1643**

Overlijden van Jacob Stevens Wassenaar Cuyck<sup>394</sup> op 30 januari, in Harlingen.

**1644**

Overlijden van Hylck Piers Broersma<sup>427</sup> in Uitwellingerga.

Overlijden van Jan Jans<sup>535</sup>.

**1645**

Geboorte van Saepke Heeres<sup>297</sup>.

Geboorte van Antje Jans<sup>334</sup>.

**1645 (Vervolg)**

Geboorte van Gerrit Jan Hanecroot<sup>236</sup> in Herbaijum.  
Overlijden van Fetze Atses<sup>369</sup>.

**1646**

Overlijden van Upcke Jans<sup>490</sup>.

**1648**

Geboorte van Gryttie Jans<sup>285</sup>.

**1650**

Geboorte van Janke Andries<sup>293</sup>.  
Geboorte van Antje Dircks Lont<sup>303</sup> in Sint Jacobiparochie.  
Overlijden van Jelle Reyners<sup>426</sup> in Uitwellingergea.  
Geboorte van Jacob Jans<sup>282</sup> in Hallum.  
Geboorte van Lipck Karstes<sup>358</sup>.  
Overlijden van Geerte Oegesdr<sup>501</sup> in Irnsum.  
Geboorte van Jan Gerbens Verlaen<sup>304</sup>.  
Geboorte van Jurjen Reyners Nauta<sup>318</sup> op 11 oktober, in Woudsend.

**1652**

Geboorte van Dirck Abes Donia<sup>335</sup>.  
Geboorte van Beeuw Ubles (Oebles)<sup>319</sup> in Langezwaag.

**1653**

Geboorte van Wybe Pyters (Donia) Hibma<sup>333</sup> in Hiaure.

**1654**

Overlijden van Huyto Jans<sup>346</sup> op 2 januari, in Ternaard.

**1655**

Overlijden van Wybe Pytters Hibma<sup>443</sup>.  
Overlijden van Lipcke Symens<sup>477</sup> in Oldeboorn.  
Overlijden van Upt Jouckesz<sup>382</sup> in Wanswerd.  
Overlijden van Upt Jouckesz<sup>445</sup>.  
Overlijden van Lyopck Stoffels<sup>370</sup>.

**1656**

Overlijden van Sjouck Annesdr<sup>488</sup> in Legemeer.  
Geboorte van Ype Melles<sup>377</sup>.

**1657**

Geboorte van Sijbe Johannes Andringa<sup>280</sup> in Stiens.  
Geboorte van Beint Rintjes<sup>310</sup> in Grouw.

**1658**

Overlijden van Mary Feitzes<sup>343</sup>.  
Geboorte van Trijntje Tymens<sup>281</sup>.  
Geboorte van Lijsbeth Gerrits Gerbranda<sup>283</sup> in Ferwerd.

**1659**

Geboorte van Jarich Eelckes<sup>359</sup> in Akkrum.

**1660**

Geboorte van Wybren Wytzes<sup>357</sup>.  
Geboorte van Tiets Sjoerds<sup>378</sup>.  
Geboorte van Tiete Rienks<sup>306</sup>.

**1661**

Overlijden van Gaele Haijes<sup>342</sup> in Garijp.  
Overlijden van Reyner Jelles Boersma<sup>371</sup> in Woudsend.

**1662**

Overlijden van Pieter Jacobs<sup>420</sup>.  
Geboorte van Rixt Romckes<sup>336</sup>.  
Overlijden van Hedzer Sjoerds<sup>344</sup> op 30 augustus, in Tietjerk.

**1663**

Geboorte van Frouck Goitsens<sup>307</sup> op 1 maart, in Terkaple.  
Overlijden van Gerben Hommes<sup>414</sup>.  
Overlijden van Bot Heeres<sup>415</sup>.

**1664**

Geboorte van Popck Tiercx<sup>311</sup> in Irnsum.

**1665**

Huwelijk: Gerrit Jan Hanecroot<sup>236</sup> op 30 april, in Franeker.  
Overlijden van Bauck Louwes<sup>356</sup> in Terkaple.  
Overlijden van Antie Wickes<sup>406</sup>.  
Geboorte van Aeff Sytses Ropta<sup>504</sup>.

**1665 (Vervolg)**

Overlijden van Louw Stoffels Rouckema<sup>405</sup> in Oppenhuizen.  
Geboorte van Janke Jansen Jacobs<sup>360</sup>.  
Geboorte van Jancke Sybrens Heringa<sup>313</sup> in Deersum.  
Geboorte van Keimpe Oeges Hansma<sup>312</sup>.  
Geboorte van Doytse Symens<sup>321</sup> in Woudsend.

**1666**

Overlijden van Sepck Abbesdr Donia<sup>446</sup>.  
Overlijden van Arjen Sjoerds<sup>476</sup> in Oldeboorn.  
Overlijden van Adze Fedztes<sup>422</sup>.  
Begravenis van Johannes Sijbes Andringa<sup>327</sup>.

**1667**

Geboorte van Geeske Onbekend<sup>322</sup> in Woudsend.

**1668**

Overlijden van Romcke Harmens<sup>388</sup>.  
Huwelijk: Ytje Minses Mintjes<sup>287</sup> op 13 november.

**1669**

Overlijden van Jan Jacobs Kuiken<sup>348</sup> op 1 april, in Sint Jacobiparochie.

**1670**

Geboorte van Dirk Folkerts Boersma<sup>290</sup> in Poppingawier.  
Overlijden van Sytske Upts<sup>332</sup>.  
Geboorte van Antie Pytters<sup>291</sup> in Mantgum.  
Geboorte van Douwe Sjoerds<sup>316</sup> in Oldeboorn.  
Overlijden van Jan Scheltes<sup>331</sup> in Hallum.  
Overlijden van Tierck Gerbens<sup>363</sup> in Irnsum.

**1671**

Overlijden van Ieme Reynsz<sup>416</sup>.  
Overlijden van Sybren Claeses Heringa<sup>367</sup>.  
Overlijden van Jurjen Dircks<sup>474</sup> op 17 augustus, in Haskerdijken.

**1672**

Overlijden van Rintje Beints<sup>361</sup> op 7 februari, in Grouw.  
Geboorte van Yde Willems Tebbitman<sup>379</sup>.  
Overlijden van Piercke Pieters<sup>368</sup>.  
Overlijden van Abe Upts Donia<sup>386</sup> in Wanswerd.  
Doopsel van Buwe Montes<sup>286</sup> op 9 augustus.  
Geboorte van Jelle Jurjens (Zoethout) Nauta<sup>271</sup> op 21 augustus, in Woudsend.  
Doopsel van Monte Bouwes Boersma<sup>238</sup> op 10 november, in Hogebeintum.

**1675**

Overlijden van Griet Dirks Gerbranda<sup>381</sup> op 18 mei, in Stiens.  
Geboorte van Jetske Aukes<sup>317</sup> in Oldeboorn.

**1676**

Geboorte van Lieuwe Gaeles<sup>259</sup>.

**1678**

Geboorte van Melchior Gerrits Hanecroot<sup>183</sup> op 17 februari, in Dongjum.  
Overlijden van Aeltie (Aaltie of Aeltje) Jans<sup>328</sup>.  
Overlijden van Trijntje Hessels Tamminga<sup>237</sup> in Dongjum.

**1679**

Overlijden van Karst Juriens<sup>409</sup> in Akkrum.

**1680**

Geboorte van Fokjen Jarigs<sup>309</sup>.  
Geboorte van Arjen Wybrens<sup>308</sup>.  
Overlijden van Sijmen Annes<sup>375</sup>.  
Geboorte van Keimpe Feitzes<sup>255</sup>.

**1681**

Overlijden van Riemcke Jouckes<sup>389</sup> in Hallum.

**1682**

Geboorte van Jan Jacobs Broolsma<sup>234</sup> op 11 januari, in Ferwerd.  
Overlijden van Folkert Bartelds Boersma<sup>337</sup> op 15 mei, in Poppingawier.  
Overlijden van Riemke Arjens<sup>410</sup> in Oldeboorn.

**1683**

Geboorte van Sytze Lyckles Storm<sup>273</sup> in Woudsend.  
Geboorte van Tabe Gaeles<sup>253</sup> in Veenwouden.

**1684**

Geboorte van Aaltje Sijbes Andringa<sup>233</sup> in Wier.

**1684 (Vervolg)**

- Geboorte van Riemke Dirks<sup>289</sup> in Wanswerd.  
 Overlijden van Antje Jans<sup>334</sup>.  
 Geboorte van Pyter Wybes (Donia) Hibma<sup>288</sup> in Hiaure.  
 Geboorte van Klaas Jelles<sup>257</sup> in Akkerwoude.  
 Geboorte van Kunneke (Cuniera) Harmens Luringa<sup>184</sup> op 2 oktober, in Makkum.  
 Geboorte van Jipkje Ypke Tjerks<sup>258</sup> op 16 oktober, in Brantgum.

**1685**

- Geboorte van Lammert Clazen<sup>325</sup> in Wijnaldum.  
 Geboorte van Anne Symonsz<sup>261</sup>.

**1689**

- Geboorte van Neeltje Jacobsdr Kuiken<sup>262</sup> in Sint Jacobiparochie.

**1690**

- Geboorte van Geertje Dirks<sup>272</sup>.  
 Geboorte van Jes Ypes<sup>324</sup> in Woudsend.  
 Geboorte van Bartle Dirks Boersma<sup>248</sup> in Poppingawier.  
 Geboorte van Trijntje Pieters<sup>249</sup> in Rauwerd.  
 Geboorte van Haye Jans Visser<sup>323</sup>.

**1691**

- Overlijden van Feitze Gaeles van der Kooi<sup>294</sup> op 2 augustus, in Suawoude.

**1692**

- Geboorte van Mettje Keimpes Hansma<sup>268</sup> op 28 februari, in Raard.  
 Geboorte van Trijntie Ydes Tebbitman<sup>326</sup> in Wijnaldum.

**1693**

- Overlijden van Beeuw Ubles (Oebles)<sup>319</sup> op 26 januari, in Woudsend.  
 Overlijden van Goitsen Harmens<sup>355</sup> op 13 december, in Terkaple.

**1694**

- Geboorte van Jan Jansz Verlaen<sup>263</sup>.  
 Overlijden van Sibbel Imes<sup>364</sup> in Irnsum.  
 Geboorte van Aeg Doytses<sup>274</sup> in Woudsend.

**1695**

- Overlijden van Pytter Wybes Hibbema<sup>384</sup> in Hiaure.

**1696**

- Geboorte van Dyna Johannesdr<sup>264</sup>.

**1698**

- Overlijden van Gaele Lieuwes<sup>292</sup> in Veenwouden.  
 Overlijden van Wybe Pyters (Donia) Hibma<sup>333</sup> in Hiaure.  
 Overlijden van Jan Gerbens Verlaen<sup>304</sup>.

**1699**

- Overlijden van Tjerk Jeppes<sup>298</sup>.

**1700**

- Geboorte van Saake Mennes Jaarsma<sup>244</sup>.  
 Geboorte van Atje Jochems<sup>241</sup>.  
 Geboorte van Harmen Atzes<sup>269</sup> in Goëngarijp.

**1701**

- Huwelijk: Jelle Eelkes<sup>251</sup> op 26 maart, in Minnertsga.  
 Overlijden van Janke Andries<sup>293</sup> op 8 april, in Veenwouden.

**1702**

- Huwelijk: Lysbeth Jacobs<sup>196</sup> op 26 maart.

**1703**

- Overlijden van Ettje Hoytes<sup>299</sup>.

**1704**

- Overlijden van Sijbe Johannes Andringa<sup>280</sup> in Wier.  
 Overlijden van Antje Dircks Lont<sup>303</sup> op 31 juli, in Sint Jacobiparochie.  
 Overlijden van Jacob Jansen Kuiken<sup>302</sup> op 31 juli, in Sint Jacobiparochie.  
 Huwelijk: Aaltje Sijbes Andringa<sup>233</sup> op 7 december.  
 Huwelijk: Yme Reinders Sevenster<sup>232</sup> op 7 december, in Makkum.

**1705**

- Huwelijk: Brechtje Hoites<sup>239</sup> op 4 januari.  
 Geboorte van Pieter (Piter) Reinders<sup>240</sup>.  
 Geboorte van Jan Jans<sup>242</sup>.  
 Geboorte van Lutske Cornelis<sup>243</sup>.  
 Overlijden van Dieucke Hedzers<sup>295</sup>.

**1705 (Vervolg)**

Overlijden van Antje Gerrits<sup>345</sup>.  
Geboorte van Grytie Onbekend<sup>245</sup>.

**1706**

Geboorte van Jacob Jelles<sup>195</sup> op 31 januari, in Minnertsga.

**1708**

Overlijden van Atzes Fetses<sup>314</sup> op 19 april.  
Overlijden van Tiedt Reytjes<sup>315</sup>.  
Doopsel van Geale Lieuwes<sup>209</sup> op 14 oktober, in Wouterswoude.

**1709**

Overlijden van Jetske Auckes<sup>317</sup> op 6 maart.

**1710**

Geboorte van Feitse Keimpes<sup>199</sup> in Oenkerk.  
Overlijden van Trijntje Tymens<sup>281</sup> in Wier.  
Geboorte van Janke Arjens<sup>266</sup> in Akkrum.  
Geboorte van Uiltje Tietes<sup>265</sup> in Akkrum.

**1713**

Geboorte van Abe Pyters (Hiddema) Hibma<sup>246</sup> in Blija.  
Geboorte van Sjoerd Tabes<sup>197</sup>.  
Geboorte van Tjerk Rintjes<sup>218</sup>.  
Geboorte van Lolkje Lammerts<sup>278</sup> op 16 juli, in Wijnaldum.

**1714**

Geboorte van Trijntje Pieters Jaarsma<sup>247</sup> in Blija.

**1715**

Geboorte van Grietje Harts<sup>198</sup>.

**1718**

Overlijden van Jarich Eelckes<sup>359</sup> op 28 april, in Akkrum.  
Huwelijk: Jacob Jelles<sup>195</sup> op 30 juni.

**1719**

Geboorte van Saakje (Zaakjen) Minnes<sup>200</sup> in Oenkerk.  
Overlijden van Dirck Abes Donia<sup>335</sup>.  
Overlijden van Lysbeth Willems<sup>256</sup> op 19 november, in Rijperkerk.

**1720**

Geboorte van Maartje Arjens<sup>186</sup> in Hallum.  
Geboorte van Ids Smeding<sup>250</sup>.  
Geboorte van Syts Hayes Visser<sup>276</sup>.  
Overlijden van Keimpe Oeges Hansma<sup>312</sup> in Raard.

**1721**

Geboorte van Trijntje Sytzes Storm<sup>221</sup> op 20 mei, in Woudsend.  
Geboorte van Sipke Claasses<sup>207</sup> op 23 mei, in Veenwouden.  
Overlijden van Jurjen Reyners Nauta<sup>318</sup> in Woudsend.

**1722**

Overlijden van Beint Rintjes<sup>310</sup> in Irnsum.  
Overlijden van Grietje Gerbens<sup>235</sup> in Hallum.  
Overlijden van Tiets Sjoerds<sup>378</sup>.

**1724**

Overlijden van Dirk Folkerts Boersma<sup>290</sup>.  
Overlijden van Popck Tiercx<sup>311</sup> in Irnsum.  
Overlijden van Tiete Rienks<sup>306</sup> in Akkrum.  
Geboorte van Aagje Jans Verlaen<sup>212</sup>.

**1726**

Geboorte van Haring Jelles (Zoethout) Nauta<sup>220</sup> in Woudsend.  
Geboorte van Reinder Pieters<sup>187</sup>.

**1727**

Overlijden van Jacob Jans<sup>282</sup> in Hallum.

**1728**

Overlijden van Jipkje Ypke Tjerks<sup>258</sup>.  
Overlijden van Klaas Jelles<sup>257</sup>.  
Overlijden van Gerben Pyters<sup>284</sup>.

**1730**

Overlijden van Jancke Sybrens Heringa<sup>313</sup>.  
Geboorte van Janke Claasses<sup>208</sup> in Leeuwarden.  
Geboorte van Jetske Harmens<sup>219</sup>.

**1730 (Vervolg)**

Geboorte van Waling Daniels<sup>224</sup>.  
 Geboorte van Gerbens Jans Dokter<sup>137</sup> in Vrouwenparochie.  
 Overlijden van Bauckie Claes Lennaetsdr<sup>305</sup>.  
 Geboorte van Taedske Jans<sup>225</sup>.

**1731**

Overlijden van Rixt Romckes<sup>336</sup>.  
 Overlijden van Wybren Wytse<sup>357</sup>.

**1733**

Geboorte van Jacob Jacobs<sup>147</sup> op 11 januari.

**1735**

Geboorte van Aafke Jans<sup>188</sup>.  
 Geboorte van Dirk Sakes Jaarsma<sup>189</sup> in Blija.

**1737**

Geboorte van Janke Abes (Japke) Hiddema<sup>190</sup> in Blija.  
 Overlijden van Jes Ypes<sup>324</sup> in Woudsend.

**1738**

Geboorte van Lieuwe Gaeles<sup>157</sup> op 13 april.  
 Overlijden van Jan Jansz Verlaen<sup>263</sup>.

**1739**

Overlijden van Douwe Sjoerds<sup>316</sup>.  
 Overlijden van Pyter Wybes (Donia) Hibma<sup>288</sup> in Blija.

**1740**

Geboorte van Jan Bartelds Boersma<sup>191</sup> in Poppingawier.  
 Geboorte van Baukjen Pyters<sup>206</sup>.  
 Geboorte van Adam Johannes<sup>215</sup>.  
 Geboorte van Richtje Uiltjes<sup>216</sup> in Grouw.  
 Geboorte van Andires Hedsers<sup>205</sup>.

**1741**

Overlijden van Frouck Goitsens<sup>307</sup> in Akkrum.  
 Huwelijk: Sijbe Ymes Sevenster<sup>181</sup> op 22 oktober, in Makkum.  
 Huwelijk: Grietje Jans Brolsma<sup>182</sup> op 22 oktober, in Makkum.

**1742**

Huwelijk: Bouwe Montes (Monter) Boersma<sup>185</sup> op 22 juli.

**1743**

Geboorte van Tabe Sjoerds<sup>149</sup> in Kollumerzwaag.  
 Geboorte van Monte Bouwes Boersma<sup>133</sup> op 25 augustus.

**1744**

Geboorte van Jan Sijbes Sevenster<sup>129</sup> in Makkum.

**1745**

Geboorte van Sytze Piebes de Jong<sup>222</sup>.  
 Geboorte van Neeltje Evers<sup>194</sup> in Terzool.  
 Geboorte van Yes Reinders Zoethout Nauta<sup>223</sup> in Woudsend.  
 Overlijden van Bartle Dirks Boersma<sup>248</sup> in Poppingawier.  
 Geboorte van Douwe Jarigs Groeneveld<sup>193</sup> in Gauw.

**1746**

Geboorte van Jan Jacobs van der Laan<sup>161</sup>.  
 Overlijden van Trijntje Pieters Jaarsma<sup>247</sup> op 7 september, in Blija.

**1748**

Geboorte van Tjeerdje Gerardus Hanecroot<sup>130</sup> op 8 januari, in Finkum.  
 Overlijden van Riemke Dirks<sup>289</sup> in Blija.  
 Overlijden van Rintje Beynts<sup>267</sup> in Akkrum.  
 Overlijden van Abe Pyters (Hiddema) Hibma<sup>246</sup> in Blija.  
 Geboorte van Doetje Idses Smeding<sup>192</sup> in Sneek.

**1749**

Overlijden van Sytze Lyckles Storm<sup>273</sup> in Woudsend.

**1750**

Overlijden van Jelle Jurjens (Zoethout) Nauta<sup>271</sup> op 20 maart, in Woudsend.  
 Geboorte van Frans Jacobs Andringa<sup>226</sup> op 28 juni, in Wier.  
 Geboorte van Auk Wiersma<sup>217</sup>.

**1751**

Overlijden van Melchior Gerrits Hanecroot<sup>183</sup> op 1 juli, in Cornjum.

**1755**

Overlijden van Jan Jacobs Brolsma<sup>234</sup> op 3 maart, in Hallum.

- 1756**  
 Overlijden van Grietje Harts<sup>198</sup> op 1 mei, in Kollumerzwaag.  
 Geboorte van Klaas Tomas Bouwer<sup>151</sup> in Oenkerk.  
 Geboorte van Sytske Klaases<sup>162</sup> in Hallum.
- 1757**  
 Overlijden van Kunneke (Cuniera) Harmens Luringa<sup>184</sup> op 4 oktober, in Cornjum.
- 1758**  
 Geboorte van Andries Gerbens Gerbens<sup>139</sup> in Menaldum.  
 Huwelijk: Trijntje Jacobs Beidschat<sup>138</sup> op 26 november.
- 1759**  
 Geboorte van Trijntje Feitzes de Vries<sup>150</sup> in Giekerk.  
 Geboorte van Hoite Sipkes Hoekstra<sup>155</sup> in Veenwouden.
- 1760**  
 Huwelijk: Jacob Jacobs<sup>147</sup> op 3 juni, in Wier.
- 1761**  
 Geboorte van Trijntje Franses<sup>140</sup> op 15 april, in Menaldum.
- 1763**  
 Geboorte van Uilke Romckes van der Kooi<sup>171</sup>.  
 Geboorte van Gerrit Tysses Jaarsma<sup>165</sup> op 15 augustus, in Abbega.
- 1764**  
 Overlijden van Tietje Douwes<sup>270</sup> op 17 januari, in De Jouwer.  
 Geboorte van Hidde Reinders Jaarsma<sup>135</sup> op 25 juni, in Ternaard.  
 Geboorte van Sjoerdte Andries<sup>154</sup> in Dantumawoude.  
 Overlijden van Trijntje Pieters<sup>249</sup> in Poppingawier.  
 Huwelijk: Lolkje Fokkes<sup>158</sup> op 12 augustus, in Tietjerksteradeel.  
 Geboorte van Lolle Harings Nauta<sup>169</sup> op 9 december, in Woudsend.
- 1765**  
 Geboorte van Janke Adams<sup>166</sup> op 1 mei, in Grouw.  
 Overlijden van Aeg Doytseys<sup>274</sup> in Woudsend.
- 1766**  
 Overlijden van Sjoerd Tabes<sup>197</sup> in Kollumerzwaag.  
 Geboorte van Gaelie Lieuwes van der Wal<sup>111</sup> op 10 november, in Veenwouden.
- 1767**  
 Geboorte van Andries Jacobs de Jong<sup>97</sup> op 2 september.
- 1768**  
 Geboorte van Grietje Dirks Jaarsma<sup>136</sup> in Holwerd.  
 Geboorte van Gerben Douwes Sygersma<sup>153</sup> in Visvliet.  
 Huwelijk: Regina Catharina Franses?Franses<sup>142</sup> op 25 september, in Leeuwarden.
- 1769**  
 Geboorte van Auke Ouwes Meyer<sup>175</sup>.  
 Overlijden van Keimpe Feitzes<sup>255</sup> in Rijperkerk.
- 1770**  
 Geboorte van Ids Jans Boersma<sup>145</sup> op 17 maart, in Poppingawier.  
 Geboorte van Baukje Sikkema<sup>98</sup>.  
 Geboorte van Lolkje Franzes Andringa<sup>174</sup> op 20 oktober, in Sint Jacobiparochie.
- 1771**  
 Geboorte van Willem Walings<sup>173</sup> op 10 mei, in Sint Jacobiparochie.
- 1772**  
 Overlijden van Haring Jelles (Zoethout) Nauta<sup>220</sup> op 18 juni, in Woudsend.  
 Geboorte van Aafke Sjoukes Rodenhuis?<sup>178</sup>.
- 1773**  
 Overlijden van Geertje Dirks<sup>272</sup> op 13 maart, in Woudsend.  
 Geboorte van Margjen Jochums de Vries<sup>172</sup>.  
 Geboorte van Yes Sytzes de Jong<sup>170</sup> op 8 september, in Woudsend.
- 1774**  
 Geboorte van Jacob Sybes Walstra<sup>101</sup> in Dantumadeel.  
 Geboorte van Sjoukje Jans Kooystra<sup>77</sup> in Stiens.  
 Geboorte van Siebe Jans Sevenster<sup>68</sup> op 17 december, in Stiens.
- 1775**  
 Geboorte van Martinus Egberts van der Meulen<sup>179</sup> op 2 juni, in Marrum.  
 Overlijden van Waling Daniels<sup>224</sup>.  
 Geboorte van Johannes Hoitsma<sup>76</sup> in Vrouwenparochie.  
 Geboorte van Auke Aukes Wiersma<sup>167</sup>.

**1775 (Vervolg)**

Geboorte van Meike Tjerks Oudema<sup>168</sup> in Irnsum.  
 Overlijden van Feitse Keimpes<sup>199</sup> in Giekerk.  
 Overlijden van Mettje Keimpes Hansma<sup>268</sup> in Akkrum.

**1776**

Geboorte van Ymkje Jans Osinga<sup>69</sup> op 30 september, in Menaldum.

**1777**

Geboorte van Hendrik Ramkema<sup>82</sup> op 31 maart, in Leeuwarden.  
 Geboorte van Hiltje Douwes Groeneveld<sup>146</sup> op 8 mei, in Terhorne.  
 Geboorte van Feike Gerbens Dokter<sup>78</sup> op 15 oktober, in Vrouwenparochie.

**1778**

Overlijden van Reynder Jelles Zoethout Nauta<sup>275</sup> in Woudsend.  
 Overlijden van Haye Jans Visser<sup>323</sup>.  
 Geboorte van Ypina Christina Carels Lochnaar<sup>79</sup> op 24 oktober, in Vrouwenparochie.

**1779**

Geboorte van Liesbeth Jelles de Vries<sup>83</sup> in Sneek.

**1780**

Geboorte van Gooike Jans de Boer<sup>180</sup>.

**1781**

Overlijden van Harmen Atzes<sup>269</sup> in Akmarijp.  
 Overlijden van Janke Arjens<sup>266</sup> in Akkrum.  
 Overlijden van Uiltje Tietes<sup>265</sup> in Akkrum.  
 Overlijden van Jacob Pieters<sup>277</sup> in Wier.

**1782**

Overlijden van Jan Bartelds Boersma<sup>191</sup> in Poppingawier.  
 Overlijden van Tjerk Rintjes<sup>218</sup> op 22 september, in Grouw.  
 Geboorte van Getje Jans<sup>104</sup> in rond 1782.

**1783**

Overlijden van Lysbeth Jacobs<sup>196</sup>.

**1786**

Overlijden van Syts Hayes Visser<sup>276</sup>.  
 Geboorte van Frans Andries Gerbens<sup>80</sup> op 8 augustus, in Menaldum.

**1787**

Geboorte van Ybele Annes van der Veen<sup>103</sup>.  
 Geboorte van Trijntje Aedes Stapensea<sup>81</sup> op 12 november, in Menaldum.

**1789**

Overlijden van Adam Johannes<sup>215</sup> op 5 januari, in Grouw.

**1790**

Geboorte van Lieuwe Mintes (Montes, Menkes) Boersma<sup>70</sup> op 30 januari, in Hallum.  
 Geboorte van Trijntje Willems Wassenaar<sup>73</sup>.  
 Huwelijk: Hidde Reinders Jaarsma<sup>135</sup> op 7 november.

**1791**

Geboorte van Roelof Hessels Hommema<sup>72</sup>.  
 Geboorte van Douwe Gerbens Sygersma<sup>107</sup> in Kortechem.

**1792**

Geboorte van Afke Hiddes Jaarsma<sup>71</sup> in Hallum.  
 Overlijden van Trijntje Sytzes Storm<sup>221</sup> in Woudsend.

**1793**

Huwelijk: Auke Ouwes Meyer<sup>175</sup> op 17 mei.  
 Geboorte van Hendrikje Hoites Hoekstra<sup>108</sup> op 1 augustus, in Veenwouden.

**1795**

Geboorte van Berber Klazes Bouwer<sup>106</sup> op 21 februari, in Wijns.  
 Geboorte van Trijntje Zondervan<sup>116</sup> op 12 april, in Herbaijum.  
 Huwelijk: Luitzen Jans Kramer<sup>177</sup> op 17 mei, in Ferwerd.  
 Geboorte van Taeke Atzes Nicolai<sup>74</sup>.  
 Geboorte van Sytze Lolles Nauta<sup>123</sup> op 10 juli, in Ypecolsga.

**1796**

Geboorte van Geertje Aukes Meyer<sup>126</sup> op 19 januari, in Sint Jacobiparochie.  
 Huwelijk: Johannes Johannes Hoitsma<sup>76</sup> op 5 juni, in Vrouwenparochie.

**1797**

Geboorte van Klaaske Uilkes van der Kooi<sup>124</sup> op 1 januari, in Teroele.  
 Geboorte van Gaelle Tabes (Geele) de Vries<sup>105</sup> op 7 juni, in Rijperkerk.  
 Geboorte van Jippe de Jong<sup>115</sup> op 15 juni, in Sint Annaparochie.

**1797 (Vervolg)**

Geboorte van Petronella Maria Noordhoff<sup>75</sup>.

Geboorte van Tjitze Sybrens van Dijk<sup>117</sup>.

**1798**

Geboorte van Wopke Gerrits de Vries<sup>113</sup> op 29 januari, in Sint Jacobiparochie.

Huwelijk: Willem Walings<sup>173</sup> op 3 juni.

Geboorte van Sjouke Luutzes Kramer<sup>127</sup> op 26 juli, in Ferwerd.

Geboorte van Adam Gerrits Jaarsma<sup>121</sup> op 27 oktober, in Nijland.

**1799**

Geboorte van Jetske Aukes Wiersma<sup>122</sup> op 14 april, in Akkrum.

Overlijden van Tjeerdje Gerardus Hanecroot<sup>130</sup> op 27 september, in Finkum.

Geboorte van Waling Willems Andringa<sup>125</sup> op 29 december.

**1800**

Overlijden van Maartje Arjens<sup>186</sup>.

Geboorte van Symen Westershuis<sup>58</sup> in Vrouwenparochie.

**1801**

Huwelijk: Jan Jacobs van der Laan<sup>161</sup> op 7 juni, in Het Bildt.

Overlijden van Yes Sytzes de Jong<sup>170</sup> in Woudsend.

**1802**

Geboorte van Jarig Idzes Boersma<sup>48</sup> op 21 juni, in Terzool.

Overlijden van Christoffel Johannes<sup>141</sup> tussen 1802 en 1811, in Leeuwarden.

**1803**

Overlijden van Neeltje Evers<sup>194</sup> in Gauw.

Geboorte van Janke Martinus van der Meulen<sup>128</sup> in Marrum.

Geboorte van Johanna Jans van der Laan<sup>114</sup> op 19 december, in Sint Annaparochie.

**1804**

Geboorte van Jelle Andries de Jong<sup>52</sup> op 17 december, in Wier.

**1805**

Overlijden van Tabe Sjoerds<sup>149</sup> op 10 april, in Rijperkerk.

Geboorte van Sybe Jacobs Walstra<sup>54</sup> in Veenwouden.

**1806**

Geboorte van Trijntje Feikes Dokter<sup>41</sup> in Sint Annaparochie.

Geboorte van Sjoerdje Gaeles van der Wal<sup>59</sup> in Veenwouden.

**1808**

Geboorte van Aukje Cornelis Groeneveld<sup>53</sup> in Wier.

Geboorte van Arjen Johannes Hoitsma<sup>40</sup> in Vrouwenparochie.

Geboorte van Jelle Ramkema<sup>44</sup> op 13 augustus, in Leeuwarden.

Overlijden van Regina Catharina Fransen?Franses<sup>142</sup> op 28 september.

**1809**

Overlijden van Willem Walings<sup>173</sup> op 24 februari, in Sint Jacobiparochie.

Geboorte van Gettje van Gelderen<sup>45</sup> op 4 mei, in Leeuwarden.

Overlijden van Jan Jacobs van der Laan<sup>161</sup> op 25 juni, in Sint Annaparochie.

**1811**

Geboorte van Jan Sjoerds Tuinhof<sup>50</sup> op 17 oktober, in Minnertsgra.

**1812**

Overlijden van Douwe Jarigs Groeneveld<sup>193</sup> op 4 januari, in Gauw.

Overlijden van Kornelis Dirks Groeneveld<sup>99</sup> op 31 januari.

Overlijden van Aafke Sjoukes Rodenhuis?<sup>178</sup> op 11 maart, in Het Bildt.

Overlijden van Getje Jans<sup>104</sup> op 13 mei, in Dronrijp.

Overlijden van Saakje (Zaakjen) Minnes<sup>200</sup> op 28 juni, in Rijperkerk.

Geboorte van Grietje Jans Valkema<sup>49</sup> op 17 december, in Wirdum.

**1813**

Overlijden van Frans Jacobs Andringa<sup>226</sup> op 6 maart, in Sint Jacobiparochie.

Geboorte van Sijbe Sijbes Sevenster<sup>36</sup> op 14 april, in Stiens.

Overlijden van Jan Sijbes Sevenster<sup>129</sup> op 16 mei, in Stiens.

**1814**

Overlijden van Sytske Klaases<sup>162</sup> op 25 maart, in Sint Annaparochie.

**1815**

Overlijden van Aafke Jans<sup>188</sup>.

Overlijden van Lolkje Franzes Andringa<sup>174</sup> op 1 juli, in Sint Jacobiparochie.

Huwelijk: Douwe Gerbens Sygersma<sup>107</sup> op 3 september, in Tietjerksteradeel.

**1816**

Geboorte van Antje Pieters Havinga<sup>51</sup> op 12 februari, in Holwerd.

**1816 (Vervolg)**

Geboorte van Grietje Lieuwes Boersma<sup>37</sup> op 19 maart.  
 Geboorte van Andries Franzens Gerbens<sup>42</sup> op 1 april, in Menaldum.  
 Overlijden van Trijntje Feitzes de Vries<sup>150</sup> op 7 augustus, in Rijperkerk.  
 Geboorte van Tjitske Douwes Sygersma<sup>57</sup> op 9 december, in Heerenveen.

**1817**

Geboorte van Arjen Roelofs Hommema<sup>38</sup>.

**1820**

Geboorte van Agneta Maria Nicolai<sup>39</sup>.

**1821**

Geboorte van Grietje Hendriks Palsma<sup>43</sup> in Wirdum.

**1822**

Geboorte van Tabe Gaeles de Vries<sup>56</sup> op 25 maart, in Tietjerksteradeel.  
 Overlijden van Lijsberth Wopkes<sup>160</sup> op 8 november, in Het Bildt.

**1825**

Overlijden van Janke Adams<sup>166</sup> op 12 april, in Nijland.

**1826**

Huwelijk: Sjouke Luitzes Kramer<sup>127</sup> op 12 mei.  
 Overlijden van Grietje Dirks Jaarsma<sup>136</sup> op 14 mei, in Hallum.  
 Geboorte van Auke Adams Jaarsma<sup>64</sup> op 23 juli, in Irnsum.  
 Overlijden van Richtje Uiltjes<sup>216</sup> op 10 augustus, in Grouw.  
 Overlijden van Janke Abes (Japke) Hiddema<sup>190</sup> op 22 augustus.  
 Overlijden van Auke Ouwes Meyer<sup>175</sup> op 26 augustus, in Het Bildt.  
 Overlijden van Monte Bouwes Boersma<sup>133</sup> op 29 oktober, in Hallum.  
 Overlijden van Gerben Douwes Sygersma<sup>153</sup> op 26 november, in Achtkarspelen.

**1827**

Geboorte van Gooikje Sjoukes Kramer<sup>67</sup> op 7 september, in Hallum.  
 Overlijden van Sjoerdje Andries<sup>154</sup> op 8 november, in Optwizel.  
 Geboorte van Sjik Tjitzes van Dijk<sup>62</sup> op 17 november, in Engelum.

**1828**

Overlijden van Lolle Harings Nauta<sup>169</sup> op 24 mei, in Ypecolsga.  
 Huwelijk: Sjoerdje Gaeles van der Wal<sup>59</sup> op 19 juni, in Leeuwarderadeel.

**1830**

Overlijden van Petronella Maria Noordhoff<sup>75</sup>.  
 Geboorte van Klaas Walings Andringa<sup>66</sup> op 4 december, in Sint Annaparochie.

**1831**

Huwelijk: Wopke Gerrits de Vries<sup>113</sup> op 27 januari.

**1832**

Overlijden van Hiltje Douwes Groeneveld<sup>146</sup> op 10 januari, in Rauwerd.  
 Overlijden van Ids Jans Boersma<sup>145</sup> op 16 maart, in Rauwerderhem.  
 Geboorte van Gerrit Wopkes de Vries<sup>60</sup> op 30 mei, in Sint Jacobiparochie.  
 Huwelijk: Trijntje Feikes Dokter<sup>41</sup> op 20 december, in Het Bildt.  
 Overlijden van Ymkje Jans Osinga<sup>69</sup> op 23 december, in Stiens.

**1833**

Overlijden van Janke Martinus van der Meulen<sup>128</sup> op 2 juli.  
 Geboorte van Hendrik Ramkema<sup>24</sup> op 14 november, in Leeuwarden.

**1834**

Huwelijk: Aukje Cornelis Groeneveld<sup>53</sup> op 15 januari.  
 Geboorte van Aaltje Boonstra<sup>25</sup> op 26 maart, in Leeuwarden.  
 Overlijden van Hoite Sipkes Hoekstra<sup>155</sup> op 30 juli, in Veenwouden.  
 Overlijden van Sjoukje Jans Kooystra<sup>77</sup> op 28 oktober, in Het Bildt.

**1835**

Overlijden van Gooike Jans de Boer<sup>180</sup> op 30 januari, in Ferwerd.  
 Geboorte van Antje Sytzes Nauta<sup>65</sup> op 7 april, in Woudsend.  
 Overlijden van Uilke Romckes van der Kooi<sup>171</sup>.  
 Geboorte van Andries Jelles de Jong<sup>28</sup> op 24 augustus, in Wier.  
 Geboorte van Geertje Sybes Walstra<sup>29</sup> op 2 oktober, in Marssum.

**1836**

Geboorte van Sybetje Jippes de Jong<sup>61</sup> op 31 maart, in Sint Annaparochie.

**1837**

Overlijden van Tietje Arjens Hellema<sup>100</sup> op 15 februari.  
 Overlijden van Andries Gerbens Gerbens<sup>139</sup> op 19 december, in Menaldum.

**1838**

Overlijden van Hendrik Ramkema<sup>82</sup> op 13 maart, in Leeuwarden.

**1838 (Vervolg)**

Geboorte van Jan Arjens Hoitsma<sup>22</sup> op 15 maart, in Vrouwenparochie.

**1839**

Geboorte van Saakje Tjeerds Nieuwenhuis<sup>63</sup> in Berlikum.

Overlijden van Gerrit Tysses Jaarsma<sup>165</sup> op 5 december, in Achlum.

**1840**

Geboorte van Eke Tuinhof<sup>27</sup> op 28 september, in Sint Annaparochie.

Geboorte van Doede Jarigs Boersma<sup>26</sup> op 12 november, in Roordahuizum.

Geboorte van Sijbe Sijbes Sevenster<sup>20</sup> op 26 december, in Stiens.

**1842**

Huwelijk: Grietje Hendriks Palsma<sup>43</sup> op 1 juni, in Menaldum.

Overlijden van Margjen Jochums de Vries<sup>172</sup>.

**1843**

Geboorte van Metje Andries Gerbens<sup>23</sup> op 25 februari, in Menaldum.

Overlijden van Jacob Sybes Walstra<sup>101</sup> op 2 april, in Veenwouden.

Overlijden van Klaas Tomas Bouwer<sup>151</sup> op 10 juli, in Wijns.

**1844**

Overlijden van Andries Jacobs de Jong<sup>97</sup> op 13 augustus.

**1845**

Geboorte van Petronella Maria Hommema<sup>21</sup> op 7 mei, in Sint Annaparochie.

Overlijden van Grietje Lieuwes Boersma<sup>37</sup> op 19 oktober, in Stiens.

Overlijden van Martinus Egberts van der Meulen<sup>179</sup> op 24 november, in Ferwerd.

**1846**

Overlijden van Ybele Annes van der Veen<sup>103</sup> op 7 augustus.

**1847**

Geboorte van Gaelle Tabes de Vries<sup>30</sup> op 8 juni, in Wijns.

Overlijden van Trijntje Zondervan<sup>116</sup> op 4 oktober, in Sint Annaparochie.

**1848**

Overlijden van Liesbeth Jelles de Vries<sup>83</sup> op 1 februari.

Overlijden van Meike Tjerks Oudema<sup>168</sup> op 2 oktober, in Irnsum.

Geboorte van Lolkje Symens Westerhuis<sup>31</sup> op 18 december, in Stiens.

**1849**

Overlijden van Baukje Sikkema<sup>98</sup> op 1 april.

**1850**

Overlijden van Tjitze Sybrens van Dijk<sup>117</sup> op 16 februari, in Leeuwarden.

**1851**

Overlijden van Taeke Atzes Nicolai<sup>74</sup>.

**1852**

Overlijden van Frans Andries Gerbens<sup>80</sup> op 22 mei, in Menaldum.

**1853**

Overlijden van Siebe Jans Sevenster<sup>68</sup> op 7 februari, in Stiens.

Overlijden van Hendrikje Hoites Hoekstra<sup>108</sup> op 25 april, in Vrouwenparochie.

Overlijden van Feike Gerbens Dokter<sup>78</sup> op 23 juli, in Vrouwenparochie.

**1854**

Huwelijk: Klaas Walings Andringa<sup>66</sup> op 13 april.

Overlijden van Roelof Hessels Hommema<sup>72</sup>.

Geboorte van Janke Andringa<sup>35</sup> op 28 juli, in Het Bildt.

**1857**

Overlijden van Gaelle Tabes (Geele) de Vries<sup>105</sup> op 23 oktober, in Wijns.

**1858**

Overlijden van Afke Hiddes Jaarsma<sup>71</sup> op 23 mei.

**1860**

Huwelijk: Gerrit Wopkes de Vries<sup>60</sup>.

**1861**

Geboorte van Sytze Aukes Jaarsma<sup>34</sup> op 9 augustus, in Lutkewierum.

Overlijden van Antje Pieters Havinga<sup>51</sup> op 11 september, in Sint Annaparochie.

**1862**

Huwelijk: Sjirk Tjitzes van Dijk<sup>62</sup> op 31 mei, in Menaldumadeel.

Overlijden van Lieuwe Mintes (Montes, Menkes) Boersma<sup>70</sup> op 17 juni, in Hallum.

**1863**

Geboorte van Jippe de Vries<sup>32</sup> op 18 februari.

Overlijden van Jan Sjoerds Tuinhof<sup>50</sup> op 31 augustus, in Sint Annaparochie.

**1864**

Overlijden van Symen Westerhuis<sup>58</sup> op 5 maart, in Stiens.

**1864 (Vervolg)**

Huwelijk: Geertje Sybes Walstra<sup>29</sup> op 18 mei.  
Overlijden van Trijntje Willems Wassenaar<sup>73</sup>.

**1866**

Overlijden van Douwe Gerbens Sygersma<sup>107</sup> op 6 mei, in Leeuwarden.

**1867**

Overlijden van Antje Sytzes Nauta<sup>65</sup> op 24 maart, in Wymbritseradeel.  
Overlijden van Ypina Christina Carels Lochnaar<sup>79</sup> op 20 november, in Het Bildt.  
Geboorte van Gerritje van Dijk<sup>33</sup> op 30 december, in Menaldumadeel.

**1869**

Overlijden van Sybe Jacobs Walstra<sup>54</sup> op 6 december.

**1870**

Huwelijk: Gaele Tabes de Vries<sup>30</sup> op 14 mei.

**1871**

Overlijden van Berber Klazes Bouwer<sup>106</sup> op 26 juni, in Wijns.

**1872**

Overlijden van Jetske Aukes Wiersma<sup>122</sup> op 6 mei, in Bozum.

**1874**

Geboorte van Jelle Andries de Jong<sup>16</sup> op 8 januari.  
Overlijden van Aukje Cornelis Groeneveld<sup>53</sup> op 11 februari.

**1875**

Geboorte van Symkje de Vries<sup>17</sup> op 1 januari.  
Geboorte van Martinus Hendrikus Ramkema<sup>14</sup> op 25 april, in Leeuwarden.  
Overlijden van Sijbe Sijbes Sevenster<sup>36</sup> op 11 september, in Stiens.

**1876**

Overlijden van Klaaske Uilkes van der Kooi<sup>124</sup> op 28 februari, in Woudsend.

**1878**

Overlijden van Lolkje Symens Westerhuis<sup>31</sup> op 8 oktober.

**1879**

Overlijden van Tjitske Douwes Sygersma<sup>57</sup> op 9 mei.  
Geboorte van Hiltje Boersma<sup>15</sup> op 13 september, in Sint Annaparochie.  
Geboorte van Dieuwke Jans Hoitsma<sup>13</sup> op 29 december, in Sint Annaparochie.

**1881**

Geboorte van Arjen Sijbe Sevenster<sup>12</sup> op 19 februari, in Stiens.  
Overlijden van Jelle Ramkema<sup>44</sup> op 24 oktober, in Leeuwarden.

**1883**

Overlijden van Sjoerdje Gaeles van der Wal<sup>59</sup> op 28 januari, in Stiens.

**1886**

Overlijden van Sijbe Sijbes Sevenster<sup>20</sup> op 21 februari, in Stiens.

**1887**

Overlijden van Tabe Gaeles de Vries<sup>56</sup> op 10 september.

**1888**

Overlijden van Adam Gerrits Jaarsma<sup>121</sup> op 25 januari, in Bozum.  
Overlijden van Jarig Idzes Boersma<sup>48</sup> op 19 maart, in Roordahuizum.  
Overlijden van Andries Franzens Gerbens<sup>42</sup> op 27 juni, in Menaldum.  
Overlijden van Grietje Jans Valkema<sup>49</sup> op 27 juli, in Roordahuizum.  
Geboorte van Gerrit Jippes de Vries<sup>18</sup> op 18 oktober.  
Geboorte van Sjoukje Jaarsma<sup>19</sup> op 26 oktober.

**1890**

Overlijden van Jippe de Jong<sup>115</sup> op 12 maart, in Sint Annaparochie.

**1891**

Overlijden van Gettje van Gelderen<sup>45</sup> op 9 januari, in Leeuwarden.  
Overlijden van Andries Jelles de Jong<sup>28</sup> op 12 februari.

**1897**

Overlijden van Auke Adams Jaarsma<sup>64</sup> op 13 januari, in Wartena.

**1900**

Overlijden van Arjen Roelofs Hommema<sup>38</sup>.  
Overlijden van Agneta Maria Nicolai<sup>39</sup>.

**1904**

Overlijden van Geertje Sybes Walstra<sup>29</sup> op 28 april.  
Overlijden van Sybetje Jippes de Jong<sup>61</sup> op 6 december, in Het Bildt.

**1905**

Overlijden van Janke Andringa<sup>35</sup> op 11 oktober, in Het Bildt.

- 1908** Geboorte van Arjen Sevenster<sup>8</sup> op 18 juli, in Sint Annaparochie.
- 1909** Overlijden van Gooikje Sjoukes Kramer<sup>67</sup> op 17 juli, in Het Bildt.
- 1910** Geboorte van Gaele de Jong<sup>10</sup> op 4 april.
- 1911** Geboorte van Eke Ramkema<sup>9</sup> op 6 januari, in Leeuwarden.  
Overlijden van Hiltje Boersma<sup>15</sup> op 3 december, in Leeuwarden.
- 1912** Geboorte van Janke de Vries<sup>11</sup> op 31 december.
- 1916** Overlijden van Petronella Maria Hommema<sup>21</sup> op 2 september, in Leeuwarden.  
Overlijden van Aaltje Boonstra<sup>25</sup> op 16 oktober, in Leeuwarden.
- 1918** Overlijden van Jan Arjens Hoitsma<sup>22</sup> op 19 april, in Het Bildt.
- 1919** Overlijden van Eke Tuinhof<sup>27</sup> op 5 januari, in Leeuwarden.
- 1920** Geboorte van Mourijn Bartholomeusz Wassenaar<sup>744</sup>.  
Overlijden van Martinus Hendrikus Ramkema<sup>14</sup> op 9 augustus, in Groningen.  
Overlijden van Gerrit Wopkes de Vries<sup>60</sup> op 8 november.
- 1927** Overlijden van Hendrik Ramkema<sup>24</sup> op 21 november, in Leeuwarden.
- 1934** Overlijden van Gaele Tabes de Vries<sup>30</sup> op 4 december, in Benedenknijpe.
- 1937** Overlijden van Doede Jarigs Boersma<sup>26</sup> op 26 maart, in Leeuwarden.  
Overlijden van Metje Andries Gerbens<sup>23</sup> op 26 juni, in Het Bildt.
- 1940** Geboorte van Anton Arjen Sevenster<sup>6</sup> op 4 juli.
- 1944** Geboorte van Sijmkje de Jong<sup>7</sup> op 15 december.
- 1953** Overlijden van Jippe de Vries<sup>32</sup> op 5 september.
- 1957** Overlijden van Symkje de Vries<sup>17</sup> op 3 februari.
- 1958** Overlijden van Gerritje van Dijk<sup>33</sup> op 14 juni, in Het Bildt.
- 1959** Overlijden van Jelle Andries de Jong<sup>16</sup> op 2 maart.
- 1963** Overlijden van Sytze Aukes Jaarsma<sup>34</sup> op 11 september, in Het Bildt.
- 1967** Overlijden van Gerrit Jippes de Vries<sup>18</sup> op 29 mei.
- 1968** Geboorte van Arjen Sevenster<sup>4</sup> op 12 september.
- 1972** Geboorte van Geale Sevenster<sup>3</sup> op 19 oktober, in Wier.
- 1976** Overlijden van Sjoukje Jaarsma<sup>19</sup> op 29 februari.
- 1977** Huwelijk: Eke Tuinhof<sup>27</sup> op 22 februari, in Sint Annaparochie.
- 1979** Overlijden van Arjen Sevenster<sup>8</sup> op 28 maart, in Leeuwarden.
- 1996** Overlijden van Gaele de Jong<sup>10</sup> op 29 augustus.
- 1997** Overlijden van Janke de Vries<sup>11</sup> op 12 februari.  
Overlijden van Eke Ramkema<sup>9</sup> op 5 juli, in Noard-Burgum.

## 8. INDEX VAN INDIVIDUEN

<u>Ref.</u>	<u>Boom</u>	<u>Naam (Onderlinge verwantschap)</u>
617	162	ONBEKEND, Adriaen (Geale's Stamoudbetovergrootvader).
726	240	..... Bauck (Geale's Edelovergrootmoeder).
639	167	..... Bernske (Geale's Edelmoeder).
767	231	..... Beyck (Geale's Edeloudmoeder).
599	156	..... Botte (Geale's Stamoudbetovergrootvader).
563	182	..... Catryn (Geale's Stamoudovergrootmoeder).
616	183	..... Corneliske? (Geale's Stamoudbetovergrootmoeder).
214	34	..... Doetje (Geale's Oudbetovergrootmoeder).
795	266	..... Edwert (Geale's Edeloudovergrootmoeder).
776	260	..... Florisdr (Geale's Edeloudmoeder).
518	164	..... Foockel (Geale's Stamoudgrootmoeder).
322	97	..... Geeske (Geale's Stamgrootmoeder).
245	41	..... Grytie (Geale's Stammoeder).
651	179	..... Hendrika (Geale's Edelmoeder).
706	231	..... Idsertdr (Geale's Edelovergrootmoeder).
452	121	..... Jouck (Geale's Stamoudmoeder).
213	34	..... Klaas (Geale's Oudbetovergrootvader).
583	188	..... Mercksx (Geale's Stamoudovergrootmoeder).
339	69	..... Pyter (Geale's Stamovergrootvader).
279	52	..... Reinder (Geale's Stamgrootvader).
728	217	..... Rixt (Geale's Edelovergrootmoeder).
592	173	..... Rixt (Geale's Stamoudbetovergrootmoeder).
797	256	..... Sculting (Geale's Edeloudovergrootvader).
557	158	..... Taetske (Geale's Stamoudovergrootmoeder).
448	102	..... Tiedt (Geale's Stamoudmoeder).
672	191	..... Tjalling (Geale's Edelgrootvader).
586	190	..... Trijn (Geale's Stamoudovergrootmoeder).
471	108	..... Trijntje (Geale's Stamoudmoeder).
629	204	..... Tryn (Geale's Stamoudbetovergrootmoeder).
618	164	..... Waling (Geale's Stamoudbetovergrootvader).
636	191	..... Wick (Geale's Edelmoeder).
712	209	..... Wybren (Geale's Edelovergrootvader).
687	213	..... Ymck (Geale's Edelgrootmoeder).
288	101	(DONIA) HIBMA, Pyter Wybes (Geale's Stamgrootvader).
333	118	..... Wybe Pyters (Geale's Stamovergrootvader).
246	85	(HIDDEMA) HIBMA, Abe Pyters (Geale's Stamvader).
494	173	ADAMA VAN HIDDEMA, Sybren Douwes (Geale's Stamoudgrootvader).
542	173	ADAMA, Jeesel Lollesdr (Yseltje) (Geale's Stamoudovergrootmoeder).
438	153	..... Tyam Sybrens (Geale's Stamoudmoeder).
166	61	ADAMS, Janke (Geale's Oudovergrootmoeder).
819	275	ADELEN, Claer Fredericksdr (Geale's Edelstamovergrootmoeder).
822	275	..... Frederick (Geale's Edelstambetovergrootvader).
429	131	AEBELES, Fedde (Geale's Stambetovergrootvader).
604	157	AEBINGE, Bjuck Siurds (Bieuwke) (Geale's Stamoudbetovergrootmoeder).
637	173	AEDAMA, Eepa Backa (Geale's Edelvader).
591	173	..... Lolle Epeszn (Geale's Stamoudbetovergrootvader).
484	112	AETTES, Ansck (Geale's Stamoudmoeder).
144	19	ALBERTS, Baatje (Geale's Oudovergrootmoeder).
656	200	ALKEMADE, VAN, Dieuwer (Geale's Edelmoeder).
690	200	..... Gerard (Geale's Edelgrootvader).
601	177	ALLERTS, Dirck Alberts (Geale's Stamoudbetovergrootvader).
751	239	ALPHEN, VAN, Bartholomeus Jans (Geale's Edelbetovergrootvader).
778	239	..... Jan (Geale's Edeloudvader).
613	215	..... Maria Willemsdr (Geale's Stamoudbetovergrootmoeder).
721	239	..... Pieter Bartholomeus (Geale's Edelovergrootvader).
657	226	..... Willem Claesz (Geale's Edelvader).
691	239	..... Willem Pietersz (Geale's Edelgrootvader).
5		ANDELA, Berendje (Geale's Schoonzuster).
92	11	ANDELES, Jannigje (Geale's Oudgrootmoeder).
148	43	ANDRIES, Grietje (Geale's Oudovergrootmoeder).
293	87	..... Janke (Geale's Stamgrootmoeder).
154	32	..... Sjoerdje (Geale's Oudovergrootmoeder).
492	172	ANDRINGA OOK TJALLEMA, VAN, Rienck Tjaerts (Geale's Stamoudgrootvader).

<u>Ref.</u>	<u>Boom</u>	<u>Naam (Onderlinge verwantschap)</u>
587	172	ANDRINGA, VAN, Feycke Tjaerts (Geale's Stamoudbetovergrootvader).
539	172	..... Tjaert Feyckes (Geale's Stamoudovergrootvader).
632	172	..... Tjaert Jorrits (Geale's Edelvader).
233	83	ANDRINGA, Aaltje Sijbes (Geale's Stammoeder).
226	82	..... Frans Jacobs (Geale's Oudbetovergrootvader).
35	26	..... Janke (Geale's Betovergrootmoeder).
327	116	..... Johannes Sijbes (Geale's Stamovergrootvader).
66	37	..... Klaas Walings (Geale's Oudvader).
174	65	..... Lolkje Franzes (Geale's Oudovergrootmoeder).
280	99	..... Sijbe Johannes (Geale's Stamgrootvader).
380	133	..... Sybe Wopckes (Geale's Stambetovergrootvader).
125	51	..... Waling Willems (Geale's Oudgrootvader).
437	152	..... Wopcke Riencx (Geale's Stamoudvader).
229	38	ANNES, Baukje (Geale's Oudbetovergrootmoeder).
375	97	..... Sijmen (Geale's Stamovergrootvader).
301	60	ANNESDR, Antje (Geale's Stamgrootmoeder).
488	150	..... Sjouck (Geale's Stamoudmoeder).
498	175	ANNESZ, Gerloff (Geale's Stamoudgrootvader).
211	74	..... Jacob (Geale's Oudbetovergrootvader).
227	65	ARJENS, Hendrikje (Geale's Oudbetovergrootmoeder).
266	92	..... Janke (Geale's Stammoeder).
186	53	..... Maartje (Geale's Oudbetovergrootmoeder).
566	162	..... Ndr (Geale's Stamoudovergrootmoeder).
410	109	..... Riemke (Geale's Stambetovergrootmoeder).
369	95	ATSES, Fetze (Geale's Stamovergrootvader).
521	166	ATSMA, Bauck Jarichsdr (Geale's Stamoudgrootmoeder).
571	166	..... Jarich Sickes (Geale's Stamoudovergrootvader).
640	174	..... Jarich Syeckes (Sickes) (Geale's Edelvader).
623	166	..... Sicke (Geale's Stamoudbetovergrootvader).
594	174	..... Syaeckles Jarichs (Geale's Stamoudbetovergrootvader).
544	192	..... Tyamck Saeckles (Geale's Stamoudovergrootmoeder).
269	95	ATZES, Harmen (Geale's Stamvader).
317	62	AUCKES, Jetske (Geale's Stamgrootmoeder).
423	95	..... Ock (Geale's Stambetovergrootmoeder).
156	45	AUKES, Tjitske (Geale's Oudovergrootmoeder).
202	31	..... Trijntje (Geale's Oudbetovergrootmoeder).
685	224	BEEST, VAN, Aleid (Geale's Edelgrootmoeder).
138	17	BEIDSCHAT, Trijntje Jacobs (Geale's Oudovergrootmoeder).
361	93	BEINTS, Rintje (Geale's Stamovergrootvader).
756	229	BESLINGA, VAN, N (Geale's Edelbetovergrootvader).
730	229	..... Sicca (Geale's Edeloovergrootmoeder).
267	93	BEYNTS, Rintje (Geale's Stamvader).
527	147	BINTIEDR, Mints (Geale's Stamoudgrootmoeder).
508	121	BLAAUW, Rienck (Geale's Stamoudgrootvader).
453	121	..... Sierdt Riencksz (Geale's Stamoudvader).
638	167	BOBBINGA, Here Takesz (Geale's Edelvader).
593	167	..... Jouwer Heresdr (Joucke) (Geale's Stamoudbetovergrootmoeder).
674	167	..... Taeke (Geale's Edelgrootvader).
347	72	BOCKES, Antie (Geale's Stamovergrootmoeder).
180	38	BOER, DE, Gooike Jans (Geale's Oudovergrootmoeder).
230	38	..... Jan Kiempes (Geale's Oudbetovergrootvader).
505	138	BOERSMA, Arjen Jansz (Geale's Stamoudgrootvader).
248	86	..... Bartle Dirks (Geale's Stamvader).
390	138	..... Bartold Folckerts (Geale's Stambetovergrootvader).
185	53	..... Bouwe Montes (Monter) (Geale's Oudbetovergrootvader).
290	103	..... Dirk Folkerts (Geale's Stamgrootvader).
26	20	..... Doede Jarigs (Geale's Betovergrootvader).
450	138	..... Folkert (Geale's Stamoudvader).
337	120	..... Folkert Bartelds (Geale's Stamovergrootvader).
37	28	..... Grietje Lieuwes (Geale's Oudmoeder).
15	11	..... Hiltje (Geale's Overgrootmoeder).
89	42	..... Ids Jans (Geale's Oudgrootvader).
145	55	..... Ids Jans (Geale's Oudovergrootvader).

<u>Ref.</u>	<u>Boom</u>	<u>Naam (Onderlinge verwantschap)</u>
554	138	BOERSMA, Jan (Geale's Stamoudovergrootvader).
191	69	..... Jan Bartelds (Geale's Oudbetovergrootvader).
48	29	..... Jarig Idzes (Geale's Oudvader).
70	40	..... Lieuwe Mintes (Montes, Menkes) (Geale's Oudgrootvader).
133	53	..... Monte Bouwes (Geale's Oudovergrootvader).
238	53	..... Monte Bouwes (Geale's Stamvader).
371	130	..... Reyner Jelles (Geale's Stamovergrootvader).
597	207	BONGA, Fokel Sijbrants (Geale's Stamoudbetovergrootmoeder).
642	207	..... Sybrant Doytsez (Geale's Edelvader).
25	10	BOONSTRA, Aaltje (Geale's Betovergrootmoeder).
46	10	..... Johannes Klazen (Geale's Oudvader).
86	10	..... Klaas Lieuwes (Geale's Oudgrootvader).
777	238	BOSCHUYZEN, VAN, Gerrit (Geale's Edeloudvader).
749	238	..... Herman Gerrit (Geale's Edelbetovergrootvader).
719	238	..... Willem (Geale's Edelovergrootvader).
689	238	BOSHUYSEN, VAN, Elisabeth (Geale's Edelgrootmoeder).
549	156	BOTTES, Hancke (Geale's Stamoudovergrootvader).
106	31	BOUWER, Berber Klazes (Geale's Oudgrootmoeder).
151	31	..... Klaas Tomas (Geale's Oudovergrootvader).
800	258	BREDERODE, VAN, Willem (Geale's Edeloudovergrootvader).
838	284	BREDERODE, Tetta (Geale's Vorovergrootmoeder).
482	149	BROERS, Claessien (Geale's Stamoudmoeder).
665	203	BROERSMA, Broer Payes (Geale's Edelvader).
582	203	..... Folkert Hylckes (Geale's Stamoudovergrootvader).
533	188	..... Hylck Folckerts (Geale's Stamoudgrootmoeder).
427	150	..... Hylck Piers (Geale's Stambetovergrootmoeder).
627	203	..... Hylcke Broers (Geale's Stamoudbetovergrootvader).
697	203	..... Paye (Geale's Edelgrootvader).
487	170	..... Pier Ockes (Geale's Stamoudvader).
182	67	BROLSMA, Grietje Jans (Geale's Oudbetovergrootmoeder).
234	84	..... Jan Jacobs (Geale's Stamvader).
732	252	CAMSTRA, VAN, Bauck Taeckesdr (Geale's Edelovergrootmoeder).
759	242	..... Taecke Pytersz Wiggles (Geale's Edelbetovergrootvader).
821	277	CAMSTRA, Ansck Joannema Sijts (Geale's Edelstambetovergrootmoeder).
723	227	..... Eeck Wigles (Geale's Edelovergrootmoeder).
782	242	..... Pyter Wiggles (Geale's Edeloudvader).
752	227	..... Wigle (Geale's Edelbetovergrootvader).
208	58	CLAASSES, Janke (Geale's Oudbetovergrootmoeder).
207	72	..... Sipke (Geale's Oudbetovergrootvader).
524	168	CLAESDR, Mej. (Geale's Stamoudgrootmoeder).
440	116	..... Lysbeth (Geale's Stamoudmoeder).
523	186	CLAESZ, Steven (Geale's Stamoudgrootvader).
325	82	CLAZEN, Lammert (Geale's Stamgrootvader).
243	41	CORNELIS, Lutske (Geale's Stammoeder).
421	94	CORNELISDR, Jantien (Geale's Stambetovergrootmoeder).
300	60	CORNELISZ, Symon (Geale's Stamgrootvader).
716	213	COSTER, Jan (Geale's Edelovergrootvader).
456	160	..... Jannichjen Lourens (Geale's Stamoudmoeder).
561	199	..... Katrijn Lourens (Geale's Stamoudovergrootmoeder).
611	213	..... Lauren Thomasz (Geale's Stamoudbetovergrootvader).
686	213	..... Laurens Jansz (Geale's Edelgrootvader).
654	213	..... Lucie Laurens (Geale's Edelmoeder).
653	213	..... Thomas Pietersz (Geale's Edelvader).
658	183	CUYCK, VAN, Dirck (Geale's Edelvader).
516	183	CUYCK, Arriaen Gerrits (Geale's Stamoudgrootvader).
462	162	..... Cornelis Adriaens (Geale's Stamoudvader).
615	183	..... Dirck Dircks (Geale's Stamoudbetovergrootvader).
565	183	..... Gerrit Dircks (Geale's Stamoudovergrootvader).
458	163	..... Marrichje Arriensdr (Geale's Stamoudmoeder).
224	37	DANIELS, Waling (Geale's Oudbetovergrootvader).
816	275	DEKEMA, Barber (Geale's Edelstamgrootmoeder).
33	14	DIJK, VAN, Gerritje (Geale's Betovergrootmoeder).
62	14	..... Sjirk Tjitzes (Geale's Oudvader).

<u>Ref.</u>	<u>Boom</u>	<u>Naam (Onderlinge verwantschap)</u>
117	14	DIJK, VAN, Tjitze Sybrens (Geale's Oudgrootvader).
474	109	DIRCKS, Jurjen (Geale's Stamoudvader).
352	107	DIRCKSDR, Aagje (Geale's Stamovergrootmoeder).
272	79	DIRKS, Geertje (Geale's Stammoeder).
289	102	..... Riemke (Geale's Stamgrootmoeder).
78	17	DOKTER, Feike Gerbens (Geale's Oudgrootvader).
137	17	..... Gerbens Jans (Geale's Oudovergrootvader).
41	17	..... Trijntje Feikes (Geale's Oudmoeder).
503	157	DONIA, Abbe Lolekes (Geale's Stamoudgrootvader).
386	137	..... Abe Upts (Geale's Stambetovergrootvader).
335	119	..... Dirck Abes (Geale's Stamovergrootvader).
446	157	..... Sepck Abbesdr (Geale's Stamoudmoeder).
737	255	DOUMA, Douwe Douwez (Geale's Edelbetovergrootvader).
754	250	..... n (Geale's Edelbetovergrootmoeder).
643	220	..... Wilsck Idsartdr (Geale's Edelmoeder).
765	250	DOUWAMA VAN OCKINGA, Douwe Epez (Geale's Edeloudvader).
705	244	DOUWAMA, VAN, Jancke Douwez (Geale's Edelovergrootvader).
677	231	DOUWAMA, Idsert Janckez (Geale's Edelgrootvader).
270	62	DOUWES, Tietje (Geale's Stammoeder).
274	97	DOYTSES, Aeg (Geale's Stammoeder).
432	97	DOYTZEDR, Trijn (Geale's Stambetovergrootmoeder).
534	131	EBELES, Fedde (Geale's Stamoudgrootvader).
359	110	EELCKES, Jarich (Geale's Stamovergrootvader).
485	130	..... Reyner (Geale's Stamoudvader).
478	110	EELKES, Jarich (Geale's Stamoudvader).
251	43	..... Jelle (Geale's Stamvader).
529	148	ENNEDR, Ath (Geale's Stamoudgrootmoeder).
417	148	ENNEMA, Keimpe Sipkes (Geale's Stambetovergrootvader).
194	29	EVERS, Neeltje (Geale's Oudbetovergrootmoeder).
489	131	FEDDES, Aebele (Geale's Stamoudvader).
537	189	..... Melle (Geale's Stamoudgrootvader).
373	131	..... Oebele (Geale's Stamovergrootvader).
422	95	FEDZTES, Adze (Geale's Stambetovergrootvader).
255	88	FEITZES, Keimpe (Geale's Stamvader).
343	104	..... Mary (Geale's Stamovergrootmoeder).
314	112	FETSES, Atzes (Geale's Stamgrootvader).
738	231	FOCKEMA, Fueck Janckedr (Geale's Edelbetovergrootmoeder).
766	231	..... Jancke Fockema (Geale's Edeloudvader).
520	185	FOGELSANGH, Deyrcks Gerritsz (Geale's Stamoudgrootvader).
543	167	..... Gerrit Deyrcks (Geale's Stamoudovergrootvader).
569	185	..... Gerrit Jankesz (Geale's Stamoudovergrootvader).
620	185	..... Jancke Peters (Geale's Stamoudbetovergrootvader).
464	166	..... Jouwer Dyercks (Geale's Stamoudmoeder).
495	174	..... Jouwer Gerritsz (Geale's Stamoudgrootmoeder).
660	185	..... Peter (Geale's Edelvader).
158	46	FOKKES, Lolkje (Geale's Oudovergrootmoeder).
673	191	FOLCKERTS, Sytye (Geale's Edelgrootmoeder).
645	209	FOLPERTS, Oege (Geale's Edelvader).
551	195	..... Oege (Geale's Stamoudovergrootvader).
502	137	FOLPERTSZ, Joucke (Geale's Stamoudgrootvader).
413	93	FOOCKES, Ruyrd (Geale's Stambetovergrootvader).
470	108	..... Uylcke (Geale's Stamoudvader).
727	217	FOPPINGA, VAN, Hessel (Geale's Edelovergrootvader).
696	217	..... Trijn Hesselsdr (Geale's Edelgrootmoeder).
839	282	FORTEMAN VAN ALMEDUM, Guustaaf (Geale's Vorovergrootvader).
836	282	..... Magnus (Geale's Vorgrootvader).
833	282	..... Ydt Magnusdr (Geale's Vormoeder).
142	19	FRANSEN?FRANSES, Regina Catharina (Geale's Oudovergrootmoeder).
140	18	FRANSES, Trijntje (Geale's Oudovergrootmoeder).
772	258	FYE, Sofia (Geale's Edeloudmoeder).
341	87	GAELES (GAELIS), Trijntje (Geale's Stamovergrootmoeder).
259	87	GAELES, Lieuwe (Geale's Stamvader).
157	59	..... Lieuwe (Geale's Oudovergrootvader).

<u>Ref.</u>	<u>Boom</u>	<u>Naam (Onderlinge verwantschap)</u>
253	87	GAELES, Tabe (Geale's Stamvader).
506	138	GEERTSDR, Lysbeth (Geale's Stamoudgrootmoeder).
45	10	GELDEREN, VAN, Gettje (Geale's Oudmoeder).
84	10	..... Ynse Feikes (Geale's Oudgrootvader).
42	18	GERBENS, Andries Franzens (Geale's Oudvader).
139	18	..... Andries Gerbens (Geale's Oudovergrootvader).
203	32	..... Douwe (Geale's Oudbetovergrootvader).
80	18	..... Frans Andries (Geale's Oudgrootvader).
330	66	..... Griet (Geale's Stamovergrootmoeder).
235	52	..... Grietje (Geale's Stammoeder).
23	18	..... Metje Andries (Geale's Betovergrootmoeder).
363	93	..... Tierck (Geale's Stamovergrootvader).
403	107	GERBENSZR, Aechie (Geale's Stambetovergrootmoeder).
400	146	GERBENSZR, Jan (Geale's Stambetovergrootvader).
735	254	GERBRANDA, VAN, Edwert Hobbesdr (Edwert) (Geale's Edelbetovergrootmoeder).
763	254	..... Hobbe (Geale's Edeloudvader).
545	134	GERBRANDA, Dirk (Geale's Stamoudovergrootvader).
439	134	..... Dirk Gerrits (Geale's Stamoudvader).
496	134	..... Gerrit Dirks (Geale's Stamoudgrootvader).
381	134	..... Griet Dirks (Geale's Stambetovergrootmoeder).
283	84	..... Lijsbeth Gerrits (Geale's Stamgrootmoeder).
742	254	..... Tjets Hobbes (Geale's Edelbetovergrootmoeder).
708	207	..... Wilsck Aeddr (Geale's Edelovergrootmoeder).
441	154	GERLOFFSZ, Pier (Geale's Stamoudvader).
547	193	GERLOFS, Tyedt (Geale's Stamoudovergrootmoeder).
112	33	GERRITS, Beitske (Geale's Oudgrootmoeder).
664	228	GERRITSMA, VAN, Ocke Epes (ockinga van) (Geale's Edelvader).
581	202	..... Ocke Piers (Ockinga van) (Geale's Stamoudovergrootvader).
626	217	..... Pier Ockes Ockema (Ockinga van) (Geale's Stamoudbetovergrootvader).
152	31	GERRTIS, Sytske (Geale's Oudovergrootmoeder).
345	71	GERRYTS, Antje (Geale's Stamovergrootmoeder).
634	172	GOERDA, Doed (Geale's Edelmoeder).
307	108	GOITSSENS, Frouck (Geale's Stamgrootmoeder).
803	260	GOUDE, VAN DER, Arend (Geale's Edeloudovergrootvader).
775	260	..... Dirck Jans (Geale's Edeloudvader).
793	260	..... Jan Aernt (Geale's Edeloudgrootvader).
53	12	GROENEVELD, Aukje Cornelis (Geale's Oudmoeder).
193	29	..... Douwe Jarigs (Geale's Oudbetovergrootvader).
90	29	..... Hiltje Douwes (Geale's Oudgrootmoeder).
146	29	..... Hiltje Douwes (Geale's Oudovergrootmoeder).
99	12	..... Kornelis Dirks (Geale's Oudgrootvader).
828	280	HAERSMA, Hylck (Geale's Edelstamoudovergrootmoeder).
556	158	..... Meyert Jelckes (Geale's Stamoudovergrootvader).
510	158	..... Saep Meyerts (Geale's Stamoudgrootmoeder).
342	121	HAIJES, Gaele (Geale's Stamovergrootvader).
451	121	..... Wytse (Geale's Stamoudvader).
500	156	HANCKES, Otte (Geale's Stamoudgrootvader).
236	39	HANECROOT, Gerrit Jan (Geale's Stamvader).
183	39	..... Melchior Gerrits (Geale's Oudbetovergrootvader).
130	39	..... Tjeerdje Gerardus (Geale's Oudovergrootmoeder).
661	227	HANIA, Bentet (Geale's Edelvader).
621	216	..... Folcker Bentes (Geale's Stamoudbetovergrootvader).
692	227	..... Folckert Seerps (Geale's Edelgrootvader).
570	201	..... Hees Folckertsdr (Geale's Stamoudovergrootmoeder).
722	227	..... Seerp (Geale's Edelovergrootvader).
431	97	HANSEZ, Yme (Geale's Stambetovergrootvader).
418	128	HANSMA, Jantje Oeges (Geale's Stambetovergrootmoeder).
312	111	..... Keimpe Oeges (Geale's Stamgrootvader).
268	94	..... Mettje Keimpes (Geale's Stammoeder).
365	128	..... Oege Keimpes (Geale's Stamovergrootvader).
606	158	HARDSMA, Jelke (Geale's Stamoudbetovergrootvader).
355	108	HARMENS, Goitsen (Geale's Stamovergrootvader).
219	78	..... Jetske (Geale's Oudbetovergrootmoeder).

<u>Ref.</u>	<u>Boom</u>	<u>Naam (Onderlinge verwantschap)</u>
388	102	HARMENS, Romcke (Geale's Stambetovergrootvader).
198	56	HARTS, Grietje (Geale's Oudbetovergrootmoeder).
51	11	HAVINGA, Antje Pieters (Geale's Oudmoeder).
95	11	..... Pieter Jans (Geale's Oudgrootvader).
205	32	HEDSERS, Andires (Geale's Oudbetovergrootvader).
295	71	HEDZERS, Dieucke (Geale's Stamgrootmoeder).
415	93	HEERES, Bot (Geale's Stambetovergrootmoeder).
297	57	..... Saepke (Geale's Stamgrootmoeder).
435	98	..... Sjoerd (Geale's Stambetovergrootvader).
100	12	HELLEMA, Tietje Arjens (Geale's Oudgrootmoeder).
631	190	HENDRICKSDR, Aeth (Geale's Stamoudbetovergrootmoeder).
671	190	..... Hendrick (Geale's Edelvader).
729	241	HERINGA THOE HOXWIER, Aesghe Hettes (Geale's Edelovergrootvader).
419	94	HERINGA, Claes (Geale's Stambetovergrootvader).
829	278	..... Haringh (Geale's Edelstamoudovergrootvader).
755	241	..... Hette (Geale's Edelbetovergrootvader).
826	278	..... Hill Haringsdr (Geale's Edelstamoudgrootmoeder).
313	94	..... Jancke Sybrens (Geale's Stamgrootmoeder).
780	241	..... N (Geale's Edeloudvader).
367	94	..... Sybren Claeses (Geale's Stamovergrootvader).
731	251	HERMANA, VAN, Hobbe Wybrantz Teda (Gerbranda Tho) (Geale's Edelovergrootvader).
701	242	..... Jel Hobbes (Geale's Edelgrootmoeder).
758	242	..... Syts Tzierksdr (Geale's Edelbetovergrootmoeder).
757	254	..... Wybrandt Hobbes (Van Gerbranda later) (Geale's Edelbetovergrootvader).
831	281	HERMANA, Syts (Sijts) (Geale's Edelstamoudbetovergrootmoeder).
781	242	..... Tjerck (Geale's Edeloudvader).
670	218	HESSELSDR, Feyck (Geale's Edeldoeder).
85	10	HEYDE, VAN DER, Sophia (Geale's Oudgrootmoeder).
598	208	HIBBEMA LYAUCKEMA, N. Wybes (Geale's Stamoudbetovergrootvader).
644	221	..... Wybe Scheltes (Geale's Edelvader).
710	221	HIBBEMA, Ebel Wybedr (Geale's Edelovergrootmoeder).
384	136	..... Pytter Wybes (Geale's Stambetovergrootvader).
740	221	..... Wybe (Geale's Edelbetovergrootvader).
548	194	..... Wybe (Geale's Stamoudovergrootvader).
499	176	HIBMA, Pytter Wybes (Geale's Stamoudgrootvader).
443	155	..... Wybe Pytters (Geale's Stamoudvader).
190	68	HIDDEMA, Janke Abes (Japke) (Geale's Oudbetovergrootmoeder).
704	219	HOBDEMA, Both Dije (Geale's Edelovergrootmoeder).
736	219	..... Dye (Geale's Edelbetovergrootvader).
108	45	HOEKSTRA, Hendrikje Hoites (Geale's Oudgrootmoeder).
155	58	..... Hoite Sipkes (Geale's Oudovergrootvader).
239	53	HOITES, Brechtje (Geale's Stammoeder).
40	9	HOITSMA, Arjen Johannes (Geale's Oudvader).
13	9	..... Dieuwke Jans (Geale's Overgrootmoeder).
22	17	..... Jan Arjens (Geale's Betovergrootvader).
76	9	..... Johannes Johannes (Geale's Oudgrootvader).
38	8	HOMMEMA, Arjen Roelofs (Geale's Oudvader).
21	8	..... Petronella Maria (Geale's Betovergrootmoeder).
72	8	..... Roelof Hessels (Geale's Oudgrootvader).
414	93	HOMMES, Gerben (Geale's Stambetovergrootvader).
700	241	HOXWIER, VAN, Aesge Aesges (Geale's Edelgrootvader).
299	72	HOYTES, Ettje (Geale's Stamgrootmoeder).
590	191	HOYTSMA, Popck (Geale's Stamoudbetovergrootmoeder).
663	186	HUYGENSZ, Steven (Geale's Edelvader).
364	93	IMES, Sibbel (Geale's Stamovergrootmoeder).
372	96	INGEN, VAN, Bauck Jurriens (Geale's Stamovergrootmoeder).
428	96	..... Jurjen (Georg) (Geale's Stambetovergrootvader).
121	48	JAARSMA, Adam Gerrits (Geale's Oudgrootvader).
71	41	..... Afke Hiddes (Geale's Oudgrootmoeder).
64	35	..... Auke Adams (Geale's Oudvader).
189	41	..... Dirk Sakes (Geale's Oudbetovergrootvader).
165	48	..... Gerrit Tysses (Geale's Oudovergrootvader).
136	54	..... Grietje Dirks (Geale's Oudovergrootmoeder).

<u>Ref.</u>	<u>Boom</u>	<u>Naam (Onderlinge verwantschap)</u>
135	41	JAARSMA, Hidde Reinders (Geale's Oudovergrootvader).
595	206	..... Hyelck Taeckes (Geale's Stamoudbetovergrootmoeder).
675	219	..... Offa Jaerichs (Geale's Edelgrootvader).
244	41	..... Saake Mennes (Geale's Stamvader).
19	15	..... Sjoukje (Geale's Overgrootmoeder).
34	25	..... Sytze Aukes (Geale's Betovergrootvader).
641	219	..... Taecke Offazn (Geale's Edelvader).
247	68	..... Trijntje Pieters (Geale's Stammoeder).
134	40	JACOBS, Grietje (Geale's Oudovergrootmoeder).
147	43	..... Jacob (Geale's Oudovergrootvader).
404	90	..... Jan (Geale's Stambetovergrootvader).
360	110	..... Janke Jansen (Geale's Stamovergrootmoeder).
252	43	..... Jelleke (Geale's Stammoeder).
196	43	..... Lysbeth (Geale's Oudbetovergrootmoeder).
420	94	..... Pieter (Geale's Stambetovergrootvader).
385	118	..... Tjeertie (Geale's Stambetovergrootmoeder).
204	32	..... Wipkje (Geale's Oudbetovergrootmoeder).
512	159	JACOBSD, Martien (Geale's Stamoudgrootmoeder).
354	90	JACOBSDR, Bauckie Jan (Geale's Stamovergrootmoeder).
572	146	JACOBSZ, Thonis (Geale's Stamoudovergrootvader).
188	41	JANS, Aafke (Geale's Oudbetovergrootmoeder).
328	99	..... Aeltie (Aaltie of Aeltje) (Geale's Stamovergrootmoeder).
430	97	..... Anne (Geale's Stambetovergrootvader).
334	101	..... Antje (Geale's Stamovergrootmoeder).
338	103	..... Gerbrich (Geale's Stamovergrootmoeder).
104	12	..... Getje (Geale's Oudgrootmoeder).
285	52	..... Gryttie (Geale's Stamgrootmoeder).
346	72	..... Huyto (Geale's Stamovergrootvader).
282	100	..... Jacob (Geale's Stamgrootvader).
242	41	..... Jan (Geale's Stamvader).
535	132	..... Jan (Geale's Stamoudgrootvader).
225	37	..... Taedske (Geale's Oudbetovergrootmoeder).
490	132	..... Upeke (Geale's Stamoudvader).
467	107	JANSZ, Reijner (Geale's Stamoudvader).
411	110	JARICHS, Eeltje (Geale's Stambetovergrootvader).
733	219	JARICHSM, Riowrd (Riurd) (Geale's Edelbetovergrootvader).
309	110	JARIGS, Fokjen (Geale's Stamgrootmoeder).
702	219	JARIXMA (JAERSMA), Jarich Roiwrd (ruirds) (Geale's Edelovergrootvader).
647	222	JELCKAMA, Tyabbe (Geale's Edelvader).
555	196	JELLAMA, Melle Sybes (Geale's Stamoudovergrootvader).
605	210	..... Sybe Tyabbes (Geale's Stamoudbetovergrootvader).
509	178	..... Wybe Melles (Geale's Stamoudgrootvader).
195	43	JELLES, Jacob (Geale's Oudbetovergrootvader).
257	72	..... Klaas (Geale's Stamvader).
486	130	..... Sieuw (Geale's Stamoudmoeder).
713	234	JELSCKAMA (VAN METSINGAWIER), Jarich (Geale's Edelovergrootvader).
769	234	JELSCKAMA, Jarich (Geale's Edelvader).
743	234	..... N. Jarichs (Geale's Edelbetovergrootvader).
682	234	..... Tiabeco (Tjebbe) (Geale's Edelgrootvader).
298	72	JEPPE, Tjerk (Geale's Stamgrootvader).
412	110	JETSES, Richt (Geale's Stambetovergrootmoeder).
164	24	JIPPES, Eelkje (Geale's Oudovergrootmoeder).
241	41	JOCHEMS, Atje (Geale's Stammoeder).
391	87	JOCHUMS, Gaele (Geale's Stambetovergrootvader).
102	12	JOGCHUMS, Aafke (Geale's Oudgrootmoeder).
215	61	JOHANNES, Adam (Geale's Oudbetovergrootvader).
141	19	..... Christoffel (Geale's Oudovergrootvader).
264	75	JOHANNESDR, Dyna (Geale's Stammoeder).
97	43	JONG, DE, Andries Jacobs (Geale's Oudgrootvader).
28	21	..... Andries Jelles (Geale's Betovergrootvader).
10	6	..... Gaele (Geale's Grootvader).
52	30	..... Jelle Andries (Geale's Oudvader).
16	12	..... Jelle Andries (Geale's Overgrootvader).

<u>Ref.</u>	<u>Boom</u>	<u>Naam (Onderlinge verwantschap)</u>
115	24	JONG, DE, Jippe (Geale's Oudgrootvader).
7	3	..... Sijmkje (Geale's Moeder).
163	24	..... Sybe (Geale's Oudovergrootvader).
61	24	..... Sybetje Jippes (Geale's Oudmoeder).
222	64	..... Sytze Piebes (Geale's Oudbetovergrootvader).
170	64	..... Yes Sytzes (Geale's Oudovergrootmoeder).
517	164	JONGERE, DE, Walingh Symons (Geale's Stamoudgrootvader).
110	13	JONKER, Pietertje Dirks (Geale's Oudgrootmoeder).
389	102	JOUCKES, Riemcke (Geale's Stambetovergrootmoeder).
382	117	JOUCKESZ, Upt (Geale's Stambetovergrootvader).
445	137	..... Upt (Geale's Stamoudvader).
409	109	JURIENS, Karst (Geale's Stambetovergrootvader).
210	59	JURJENS, Jetske (Geale's Oudbetovergrootmoeder).
588	172	JUWSMA, VAN, Tryn Juws (Geale's Stamoudbetovergrootmoeder).
633	172	JUWSMA, Juw Syoukzn (Geale's Edelvader).
358	109	KARSTES, Lipck (Geale's Stamovergrootmoeder).
199	71	KEIMPES, Feitse (Geale's Oudbetovergrootvader).
577	148	KEMPES, Sipcke (Geale's Stamoudovergrootvader).
479	148	..... Sipcke (Geale's Stamoudvader).
162	34	KLAASES, Sytske (Geale's Oudovergrootmoeder).
176	26	KLASEN, Hendrikje (Geale's Oudovergrootmoeder).
201	31	KLASES, Thomas (Geale's Oudbetovergrootvader).
87	10	KLAZEN, Dirk (Geale's Oudgrootvader).
47	10	..... Helena (Geale's Oudmoeder).
294	104	KOOI, VAN DER, Feitze Gaeles (Geale's Stamgrootvader).
124	25	..... Klaaske Uilkes (Geale's Oudgrootmoeder).
171	25	..... Uilke Romckes (Geale's Oudovergrootvader).
77	9	KOOYSTR, Sjoukje Jans (Geale's Oudgrootmoeder).
789	258	KOUDEKERKE, VAN, Alvarade (Geale's Edeloudgrootmoeder).
67	38	KRAMER, Gooikje Sjoukes (Geale's Oudmoeder).
177	26	..... Luitzen Jans (Geale's Oudovergrootvader).
127	26	..... Sjouke Luutzes (Geale's Oudgrootvader).
302	105	KUIKEN, Jacob Jansen (Geale's Stamgrootvader).
348	122	..... Jan Jacobs (Geale's Stamovergrootvader).
262	89	..... Neeltje Jacobsdr (Geale's Stammoeder).
161	60	LAAN, VAN DER, Jan Jacobs (Geale's Oudovergrootvader).
114	47	..... Johanna Jans (Geale's Oudgrootmoeder).
278	82	LAMMERTS, Lolkje (Geale's Stammoeder).
88	10	LASKEWITS, Anna (Geale's Oudgrootmoeder).
739	256	LATKAMA, Schelte (Lyauckema) (Geale's Edelbetovergrootvader).
609	179	LEEUVEN, VAN, Katrijn Klaasdr (Geale's Stamoudbetovergrootmoeder).
650	179	..... Klaas (Geale's Edelvader).
305	90	LENNAERTSDR, Bauckie Claes (Geale's Stamgrootmoeder).
353	90	LENNAERTSZ, Claes (Geale's Stamovergrootvader).
747	260	LEWEN, VAN, Odilia Dircks (Geale's Edelbetovergrootmoeder).
768	256	LIAUCKEMA, Schelte (Geale's Edeloudvader).
292	87	LIEUWES, Gaele (Geale's Stamgrootvader).
209	73	..... Geale (Geale's Oudbetovergrootvader).
340	87	..... Lieuwe (Geale's Stamovergrootvader).
79	17	LOCHNAAR, Ypina Christina Carels (Geale's Oudgrootmoeder).
303	106	LONT, Antje Dircks (Geale's Stamgrootmoeder).
398	144	..... Ariaen Cornelis Cuyck (Lexmond) (Geale's Stambetovergrootvader).
350	124	..... Dirk Arriens (Geale's Stamovergrootvader).
356	126	LOUWES, Bauck (Geale's Stamovergrootmoeder).
837	284	LUDIGMAN, Gosse (Gooswijn) (Geale's Vorovergrootvader).
835	284	..... Jel Gosses (Geale's Vorgrootmoeder).
840	284	..... Taco Focko (Geale's Vorbetovergrootvader).
184	39	LUIRINGA, Kunneke (Cuniera) Harmens (Geale's Oudbetovergrootmoeder).
679	232	LYAUCKEMA, Schelte Scheltes (Geale's Edelgrootvader).
709	245	..... Schelte Scheltes (Geale's Edelovergrootvader).
630	218	MARSHORNE, VAN, Aesghe Tjepckes (Geale's Stamoudbetovergrootvader).
538	190	..... Aeth Hendricksdr (Geale's Stamoudgrootmoeder).
585	205	..... Hendrick Aesghes (Geale's Stamoudovergrootvader).

<u>Ref.</u>	<u>Boom</u>	<u>Naam (Onderlinge verwantschap)</u>
669	229	MARSHORNE, VAN, Tjepcke Aesghes (Geale's Edelvader).
841	284	MARTELAAR, DE, Gondobald (Geale's Voroudvader).
491	171	MELLES, Trijn (Geale's Stamoudmoeder).
377	132	..... Ype (Geale's Stamovergrootvader).
817	273	MERWEDE, VAN, Daniel (Geale's Edelstamgrootvader).
814	273	..... N. (Geale's Edelstammoeder).
550	156	MERX, Tziets (Geale's Stamoudovergrootmoeder).
128	38	MEULEN, VAN DER, Janke Martinus (Geale's Oudgrootmoeder).
179	38	..... Martinus Egberts (Geale's Oudovergrootvader).
175	26	MEYER, Auke Ouwes (Geale's Oudovergrootvader).
126	26	..... Geertje Aukes (Geale's Oudgrootmoeder).
374	114	MINNERTS, Syts (Geale's Stamovergrootmoeder).
200	57	MINNES, Saakje (Zaakjen) (Geale's Oudbetovergrootmoeder).
287	53	MINSES MINTJES, Ytje (Geale's Stamgrootmoeder).
584	204	MINTHIES, Fedde (Geale's Stamoudovergrootvader).
668	204	MINTJEDR, Fed (Geale's Edelmoeder).
132	16	MOLLEMA, Swopkje Jans (Geale's Oudovergrootmoeder).
286	53	MONTES, Buwe (Geale's Stamgrootvader).
578	148	N., Ferdw (Geale's Stamoudovergrootmoeder).
65	36	NAUTA, Antje Sytzes (Geale's Oudmoeder).
220	79	..... Haring Jelles (Zoethout) (Geale's Oudbetovergrootvader).
271	96	..... Jelle Jurjens (Zoethout) (Geale's Stamvader).
318	113	..... Jurjen Reyners (Geale's Stamgrootvader).
169	63	..... Lolle Harings (Geale's Oudovergrootvader).
275	79	..... Reynder Jelles Zoethout (Geale's Stamvader).
123	50	..... Sytze Lolles (Geale's Oudgrootvader).
223	81	..... Yes Reinders Zoethout (Geale's Oudbetovergrootmoeder).
39	8	NICOLAI, Agneta Maria (Geale's Oudmoeder).
74	8	..... Tacke Atzes (Geale's Oudgrootvader).
63	14	NIEUWENHUIS, Saakje Tjeerds (Geale's Oudmoeder).
119	14	..... Tjeerd Ulbes (Geale's Oudgrootvader).
741	246	NIJENHUYNS, Sicke (Geale's Edelbetovergrootvader).
711	246	..... Sicke Sickes (Geale's Edelovergrootvader).
680	233	..... Tieth Sickesdr (Geale's Edelgrootmoeder).
75	8	NOORDHOFF, Petronella Maria (Geale's Oudgrootmoeder).
695	240	OCKINGA, VAN, Epe Lolles (Geale's Edelgrootvader).
753	255	..... Epe Lollez (Geale's Edelbetovergrootvader).
760	240	..... Gerlandt Lollesdr (Geale's Edelbetovergrootmoeder).
779	255	..... Lolle (Geale's Edeloudvader).
725	250	..... Lolle Epes (Geale's Edelovergrootvader).
532	187	..... Ocke Ockes (Geale's Stamoudgrootvader).
501	177	OEGESDR, Geerte (Geale's Stamoudgrootmoeder).
600	209	OEGESZ, Folpert (Geale's Stamoudbetovergrootvader).
480	148	OENEDR, Sibbel (Geale's Stamoudmoeder).
625	169	OENES, Semke (Geale's Stamoudbetovergrootvader).
131	16	OSINGA, Jan Arjens (Geale's Oudovergrootvader).
69	16	..... Ymkje Jans (Geale's Oudgrootmoeder).
444	156	OTTESDR, Teth (Geale's Stamoudmoeder).
168	62	OUDEMA, Meike Tjerks (Geale's Oudovergrootmoeder).
43	18	PALSMA, Grietje Hendriks (Geale's Oudmoeder).
526	147	PIECKES, Wytse (Geale's Stamoudgrootvader).
579	148	PIERS, Enne (Geale's Stamoudovergrootvader).
596	193	..... Gerlof (Geale's Stamoudbetovergrootvader).
628	204	..... Minthye (Geale's Stamoudbetovergrootvader).
383	135	PIERSDR, Syts (Geale's Stambetovergrootmoeder).
277	82	PIETERS, Jacob (Geale's Stamvader).
368	94	..... Piercke (Geale's Stamovergrootmoeder).
187	41	..... Reinder (Geale's Oudbetovergrootvader).
483	112	..... Sjoucke (Geale's Stamoudvader).
249	69	..... Trijntje (Geale's Stammoeder).
436	98	..... Trijntje (Geale's Stambetovergrootmoeder).
715	248	POELGEEEST, VAN, Dirck Willems (Geale's Edelovergrootvader).
788	270	..... Dirk Gerrits (Geale's Edeloudgrootvader).

<u>Ref.</u>	<u>Boom</u>	<u>Naam (Onderlinge verwantschap)</u>
771	264	POELGEEEST, VAN, Dirk II (Geale's Edeloudvader).
559	181	..... Emerentia Gerritsdr (Geale's Stamoudovergrootmoeder).
812	270	..... Gerrit (Geale's Edelstamvader).
799	270	..... Gerrit (Geale's Edeloudovergrootvader).
652	224	..... Gerrit Jans (Geale's Edelvader).
560	198	..... Gerrit Willemsz (Geale's Stamoudovergrootvader).
684	236	..... Jan Dircks (Geale's Edelgrootvader).
513	180	..... Lourens Gerrits (Coster) (Geale's Stamoudgrootvader).
807	270	..... N. Gerrits (Geale's Edeloudbetovergrootvader).
791	269	..... Ndr (Geale's Edeloudgrootmoeder).
745	258	..... Willem Feyes (Geale's Edelbetovergrootvader).
610	212	..... Willem Gerrtisz (Geale's Stamoudbetovergrootvader).
707	207	POPMA, VAN, Foppe Rienckz (Geale's Edelovergrootvader).
678	207	..... Gaets Foppedr (Geale's Edelgrootmoeder).
546	175	PYBES, Anne Pybes (Geale's Stamoudovergrootvader).
206	32	PYTERS, Baukjen (Geale's Oudbetovergrootmoeder).
284	52	..... Gerben (Geale's Stamgrootvader).
291	69	PYTTERS, Antie (Geale's Stamgrootmoeder).
449	102	..... Joucke (Geale's Stamoudvader).
9	5	RAMKEMA, Eke (Geale's Grootmoeder).
82	19	..... Hendrik (Geale's Oudgrootvader).
24	19	..... Hendrik (Geale's Betovergrootvader).
44	19	..... Jelle (Geale's Oudvader).
14	10	..... Martinus Hendrikus (Geale's Overgrootvader).
401	107	REIJNERSDR, Antje (Geale's Stambetovergrootmoeder).
240	41	REINDERS, Pieter (Piter) (Geale's Stamvader).
531	130	REINERS, Eelcke (Geale's Stamoudgrootvader).
622	201	RENTYE, Tink (Geale's Stamoudbetovergrootmoeder).
426	130	REYNERS, Jelle (Geale's Stambetovergrootvader).
416	93	REYNSZ, Ieme (Geale's Stambetovergrootvader).
315	95	REYTSSES, Tiedt (Geale's Stamgrootmoeder).
306	91	RIENKS, Tiete (Geale's Stamgrootvader).
792	249	RIJN, VAN, Gerrit (Geale's Edeloudgrootvader).
774	249	..... Marcelia Gerrits (Geale's Edeloudmoeder).
724	216	RINIA, Doecke (Geale's Edelovergrootvader).
693	216	..... Haye Doeckes (Geale's Edelgrootvader).
662	216	..... Ydt Hayes (Geale's Edelmoeder).
576	147	RINKES, Bintie (Geale's Stamoudovergrootvader).
666	203	RINNERTSDR, Ath (Geale's Edelmoeder).
387	119	RINTJEMA, Sytske Tjercks (Geale's Stambetovergrootmoeder).
310	93	RINTJES, Beint (Geale's Stamgrootvader).
218	77	..... Tjerk (Geale's Oudbetovergrootvader).
178	26	RODENHUIS?, Aafke Sjoukes (Geale's Oudovergrootmoeder).
336	102	ROMCKES, Rixt (Geale's Stamovergrootmoeder).
818	277	ROORDA THOE BERLIKUM EN SPANNUM, Goffe Ruurds (Geale's Edelstamovergrootvader).
762	262	ROORDA, VAN, Catharina Franses (Geale's Edeloudmoeder).
784	267	..... Frans Goffes (Geale's Edeloudgrootvader).
805	274	ROORDA, Frans Goffes (Geale's Edeloudbetovergrootvader).
815	276	..... Frans Goffes (De Oude) (Geale's Edelstamgrootvader).
810	275	..... Goffe Franses (Geale's Edelstamvader).
796	272	..... Goffe Franses (Geale's Edeloudovergrootvader).
832	283	..... Goffe Refriduszn (Godefricus) (Geale's Vorvader).
823	279	..... Haringh Sybrens (Geale's Edelstamoudvader).
830	282	..... Johan Goffes (Geale's Edelstamoudbetovergrootvader).
834	283	..... Refridus (Ruurt) (Geale's Vorgrootvader).
820	278	..... Ruurt Haringhs (Geale's Edelstambetovergrootvader).
827	281	..... Ruurt Johans (refridus) (Geale's Edelstamoudovergrootvader).
825	280	..... Sybren Ruurts (Seybren) (Geale's Edelstamoudgrootvader).
504	157	ROPTA, Aeff Sytses (Geale's Stamoudgrootmoeder).
553	157	..... Sytse (Geale's Stamoudovergrootvader).
603	157	..... Worp Fockes (dr?) (Geale's Stamoudbetovergrootvader).
424	149	ROUCKEMA, Christoffel (Geale's Stambetovergrootvader).
530	169	..... Christoffel Rouckes (Geale's Stamoudgrootvader).

<u>Ref.</u>	<u>Boom</u>	<u>Naam (Onderlinge verwantschap)</u>
405	129	ROUCKEMA, Louw Stoffels (Geale's Stambetovergrootvader).
481	169	..... Roucke Stoffelsz (Geale's Stamoudvader).
580	169	..... Roucke Tjamckes (Geale's Stamoudovergrootvader).
362	93	RUIRDS, Ock (Geale's Stamovergrootmoeder).
575	147	RYCX, Foekje (Geale's Stamoudovergrootmoeder).
331	100	SCHELTES, Jan (Geale's Stamovergrootvader).
614	161	SCHEYFF, Hr. (Geale's Stamoudbetovergrootvader).
457	161	..... Arrien Jans (Geale's Stamoudvader).
396	142	..... Arrien Symonsz (Slim) (Geale's Stambetovergrootvader).
395	141	..... Corneliske Arriens (Geale's Stambetovergrootmoeder).
564	161	..... Herman (Geale's Stamoudovergrootvader).
515	161	..... Jan Hermans (Geale's Stamoudgrootvader).
459	141	..... Symon Arriens (Geale's Stamoudvader).
472	147	SCHROOR, Wybren Wytzes (Geale's Stamoudvader).
525	147	..... Wythie Jenckes (Geale's Stamoudgrootvader).
786	256	SCULTING, Sculte (Scheltinga) (Geale's Edeloudgrootvader).
1		SEVENSTER, Anton (Geale's Oomzegger).
6	2	..... Anton Arjen (Geale's Vader).
4	1	..... Arjen (Geale's Broer).
8	4	..... Arjen (Geale's Grootvader).
12	8	..... Arjen Sijbe (Geale's Overgrootvader).
3	1	..... Geale (De persoon van dit rapport).
129	52	..... Jan Sijbes (Geale's Oudovergrootvader).
68	39	..... Siebe Jans (Geale's Oudgrootvader).
36	27	..... Sijbe Sijbes (Geale's Oudvader).
20	16	..... Sijbe Sijbes (Geale's Betovergrootvader).
181	66	..... Sijbe Ymes (Geale's Oudbetovergrootvader).
2		..... Sipkje (Geale's Oomzegster).
232	52	..... Yme Reinders (Geale's Stamvader).
667	204	SIERCKS, Pier (Geale's Edelvader).
393	139	SIERDTS, Houck (Geale's Stambetovergrootmoeder).
408	127	SIERKS, Sibbel (Geale's Stambetovergrootmoeder).
475	109	..... Ybeltje (Geale's Stamoudmoeder).
98	30	SIKKEMA, Baukje (Geale's Oudgrootmoeder).
528	148	SIPCKES, Keimpe (Geale's Stamoudgrootvader).
228	38	SIPKES, VAN DER, Engbert (Geale's Oudbetovergrootvader).
231	38	SIPKES, Janke (Geale's Oudbetovergrootmoeder).
94	11	SIPMA, Eeke Joh. (Geale's Oudgrootmoeder).
804	266	SJAARDEMA, N. Sickes (Geale's Edeloudbetovergrootvader).
809	266	..... Sicco (Sicke) (Geale's Edelstamvader).
794	266	..... Sicke (Geale's Edeloudovergrootvader).
734	253	SJAERDA, VAN, Allart (Sickes) Douwes (Gosse Goffe) (Geale's Edelbetovergrootvader).
761	261	..... Sicke Douwes (Geale's Edeloudvader).
676	230	SJAERDA, Doedt Sickes (Geale's Edelgrootmoeder).
783	266	..... Douwe Sickes (Geale's Edeloudgrootvader).
703	243	..... Sicke Allarts (Geale's Edelovergrootvader).
476	109	SJOERDS, Arjen (Geale's Stamoudvader).
316	62	..... Douwe (Geale's Stamgrootvader).
344	71	..... Hedzer (Geale's Stamovergrootvader).
254	70	..... Jetske (Idske) (Geale's Stammoeder).
149	56	..... Tabe (Geale's Oudovergrootvader).
378	98	..... Tiets (Geale's Stamovergrootmoeder).
493	152	SJOERDSR, Bauck (Geale's Stamoudgrootmoeder).
468	107	..... Fokel (Geale's Stamoudmoeder).
329	66	SJOERDTS, Tymen (Geale's Stamovergrootvader).
425	112	SJOUCKES, Lyopck (Geale's Stambetovergrootmoeder).
349	123	SLIM, Dieuwer Arriens (Geale's Stamovergrootmoeder).
192	42	SMEDING, Doetje Idses (Geale's Oudbetovergrootmoeder).
250	42	..... Ids (Geale's Stamvader).
81	18	STAPENSEA, Trijntje Aedes (Geale's Oudgrootmoeder).
649	211	STEVENSDR, Mej. (Geale's Edelmoeder).
466	168	..... Henrickie (Geale's Stamoudmoeder).
402	107	STEVENSZ, Dirck (Geale's Stambetovergrootvader).

<u>Ref.</u>	<u>Boom</u>	<u>Naam (Onderlinge verwantschap)</u>
624	186	STEVENSZ, Willem (Geale's Stamoudbetovergrootvader).
370	129	STOFFELS, Lyopck (Geale's Stamovergrootmoeder).
320	63	STORM, Lyckle (Geale's Stamgrootvader).
273	63	..... Sytze Lyckles (Geale's Stamvader).
221	80	..... Trijntje Sytzes (Geale's Oudbetovergrootmoeder).
602	177	STRIKWERDA, Anna Emedr (Geale's Stamoudbetovergrootmoeder).
552	177	..... Griet Dircks (Geale's Stamoudovergrootmoeder).
646	177	..... Yme (Geale's Edelvader).
720	225	SWIETEN, VAN, Beatrix Dirks (Geale's Edelovergrootmoeder).
750	225	..... Dirk (Geale's Edelbetovergrootvader).
107	32	SYGERSMA, Douwe Gerbens (Geale's Oudgrootvader).
153	32	..... Gerben Douwes (Geale's Oudovergrootvader).
57	32	..... Tjitske Douwes (Geale's Oudmoeder).
321	97	SYMENS, Doytse (Geale's Stamgrootvader).
477	109	..... Lipcke (Geale's Stamoudmoeder).
261	60	SYMONSZ, Anne (Geale's Stamvader).
197	70	TABES, Sjoerd (Geale's Oudbetovergrootvader).
442	135	TAECKESDR, Anna (Geale's Stamoudmoeder).
237	39	TAMMINGA, Trijntje Hessels (Geale's Stammoeder).
326	82	TEBBITMAN, Trijntie Ydes (Geale's Stamgrootmoeder).
379	82	..... Yde Willems (Geale's Stamovergrootvader).
790	271	TEYLINGEN, VAN, Floris (Geale's Edeloudgrootvader).
808	273	..... Floris (Geale's Edeloudbetovergrootvader).
802	273	..... Hugo (Geale's Edeloudovergrootvader).
813	273	..... Hugo (Geale's Edelstamvader).
824	278	THOE BONGAHUIS, Popck Bonga (Geale's Edelstamoudmoeder).
465	146	THONISZ, Gerben (Geale's Stamoudvader).
522	146	..... Thonis (Geale's Stamoudgrootvader).
311	93	TIERCX, Popck (Geale's Stamgrootmoeder).
265	91	TIETES, Uiltje (Geale's Stamvader).
635	191	TJALLINGA, Tyepcke Tjallings (Geale's Edelvader).
540	191	TJALLINGHA (TJALLEMA), Jelck Aeltzes (Geale's Stamoudovergrootmoeder).
589	191	TJALLINGHE, Aeltze Tyepckezn (Geale's Stamoudbetovergrootvader).
260	73	TJEERDS, Taetske (Geale's Stammoeder).
296	57	..... Willem (Geale's Stamgrootvader).
447	102	TJERCX, Harmen (Geale's Stamoudvader).
258	72	TJERKS, Jipkje Ypke (Geale's Stammoeder).
694	216	TJESSINGA, Mej. (Geale's Edelgrootmoeder).
497	116	TOE SAARDA, Claes Pietersz (Claas) (Geale's Stamoudgrootvader).
514	182	TOL, VAN, Eemsgen Jan-Maurijns (Geale's Stamoudgrootmoeder).
773	265	..... Floris Floris (Geale's Edeloudvader).
746	259	..... Floris Florisz (Geale's Edelbetovergrootvader).
717	249	..... Floris Florsz (Geale's Edeloovergrootvader).
688	237	..... Fredrik Florisz (Geale's Edelgrootvader).
562	200	..... Jan Maurijns (Geale's Stamoudovergrootvader).
612	214	..... Mauryn Pietersz (Geale's Stamoudbetovergrootvader).
655	225	..... Pieter Frederiks (Geale's Edelvader).
27	11	TUINHOF, Eke (Geale's Betovergrootmoeder).
50	11	..... Jan Sjoerds (Geale's Oudvader).
93	11	..... Sjoerd Rommerts (Geale's Oudgrootvader).
281	66	TYMENS, Trijntje (Geale's Stamgrootmoeder).
319	114	UBLES (OEBLES), Beeuw (Geale's Stamgrootmoeder).
216	76	UILTJES, Richtje (Geale's Oudbetovergrootmoeder).
536	132	UPCKEDR, Rinck (Geale's Stamoudgrootmoeder).
433	151	UPCKES, Melle (Geale's Stambetovergrootvader).
332	117	UPTS, Sytske (Geale's Stamovergrootmoeder).
120	14	VALK, DE, Jetske Symons (Geale's Oudgrootmoeder).
49	11	VALKEMA, Grietje Jans (Geale's Oudmoeder).
91	11	..... Jan Dirks (Geale's Oudgrootvader).
55	12	VEEN, VAN DER, Grytje Ybeles (Geale's Oudmoeder).
103	12	..... Ybele Annes (Geale's Oudgrootvader).
212	75	VERLAEN, Aagje Jans (Geale's Oudbetovergrootmoeder).
351	125	..... Gerben Jans (Geale's Stamovergrootvader).

<u>Ref.</u>	<u>Boom</u>	<u>Naam (Onderlinge verwantschap)</u>
304	107	VERLAEN, Jan Gerbens (Geale's Stamgrootvader).
263	90	..... Jan Jansz (Geale's Stamvader).
748	225	VINCK, Joris (Geale's Edelbetovergrootvader).
718	225	..... Magteld Jorisdr (Geale's Edelovergrootmoeder).
323	98	VISSER, Haye Jans (Geale's Stamgrootvader).
276	98	..... Syts Hayes (Geale's Stammoeder).
801	258	VOORNE, VAN, Hildegonda (Geale's Edeloudovergrootmoeder).
30	22	VRIES, DE, Gaele Tabes (Geale's Betovergrootvader).
105	44	..... Gaele Tabes (Geele) (Geale's Oudgrootvader).
18	14	..... Gerrit Jippes (Geale's Overgrootvader).
60	34	..... Gerrit Wopkes (Geale's Oudvader).
11	7	..... Janke (Geale's Grootmoeder).
118	14	..... Jantje Sjrks (Geale's Oudgrootmoeder).
143	19	..... Jelle Baukes (Geale's Oudovergrootvader).
32	24	..... Jippe (Geale's Betovergrootvader).
83	19	..... Liesbeth Jelles (Geale's Oudgrootmoeder).
172	25	..... Margjen Jochums (Geale's Oudovergrootmoeder).
17	13	..... Symkje (Geale's Overgrootmoeder).
56	31	..... Tabe Gaeles (Geale's Oudvader).
150	57	..... Trijntje Feitzes (Geale's Oudovergrootmoeder).
113	24	..... Wopke Gerrits (Geale's Oudgrootvader).
111	46	WAL, VAN DER, Gaele Lieuwes (Geale's Oudgrootvader).
59	33	..... Sjoerdje Gaeles (Geale's Oudmoeder).
567	164	WALINGS, Symon (Geale's Stamoudovergrootvader).
397	143	..... Trijntje (Geale's Stambetovergrootmoeder).
461	164	..... Waling (Geale's Stamoudvader).
173	37	..... Willem (Geale's Oudovergrootvader).
699	204	WALPERT, Minthey (Geale's Edelgrootvader).
29	12	WALSTRA, Geertje Sybes (Geale's Betovergrootmoeder).
101	12	..... Jacob Sybes (Geale's Oudgrootvader).
54	12	..... Sybe Jacobs (Geale's Oudvader).
394	140	WASSENAAR CUYCK, Jacob Stevens (Geale's Stambetovergrootvader).
787	268	WASSENAAR, Bartholomeus (Geale's Edeloudgrootvader).
806	268	..... Bartholomeus Driks (Geale's Edeloudbetovergrootvader).
714	247	..... Barthoud Mourijnsz (Geale's Edelovergrootvader).
511	179	..... Claes Willems (Geale's Stamoudgrootvader).
811	268	..... Dirk (Geale's Edelstamvader).
648	223	..... Hughe Jacobs (Geale's Edelvader).
770	263	..... Jacob Bartholomeus (Geale's Edeloudvader).
798	268	..... Jacob Bartholomeus (Geale's Edeloudovergrootvader).
683	235	..... Jacob Barthouds (Geale's Edelgrootvader).
744	257	..... Mourijn Bartholomeusz (Geale's Edelbetovergrootvader).
455	159	..... Steffen Claeses (Geale's Stamoudvader).
607	211	..... Steven Huygens (Geale's Stamoudbetovergrootvader).
73	8	..... Trijntje Willems (Geale's Oudgrootmoeder).
558	197	..... Willem Stevens (Steffens) (Geale's Stamoudovergrootvader).
31	23	WESTERHUIS, Lolkje Symens (Geale's Betovergrootmoeder).
58	13	..... Symen (Geale's Oudvader).
109	13	..... Symen Pieters (Geale's Oudgrootvader).
764	251	WIARDA, Katharina Feddekodr (Geale's Edeloudmoeder).
366	111	WIBEDR, Trijntje (Geale's Stamovergrootmoeder).
406	108	WICKES, Antie (Geale's Stambetovergrootmoeder).
96	11	WIERSMA, Akke Jans (Geale's Oudgrootmoeder).
217	35	..... Auk (Geale's Oudbetovergrootvader).
167	35	..... Auke Aukes (Geale's Oudovergrootvader).
122	49	..... Jetske Aukes (Geale's Oudgrootmoeder).
256	57	WILLEMS, Lysbeth (Geale's Stammoeder).
469	107	..... Steven (Geale's Stamoudvader).
608	197	WILLEMSDR, Mej. (Geale's Stamoudbetovergrootmoeder).
573	186	WILLEMSZ, Claes (Geale's Stamoudovergrootvader).
160	24	WOPKES, Lijsberth (Geale's Oudovergrootmoeder).
785	251	WYAERDA, Feddeko D. (Geale's Edeloudgrootvader).
454	158	WYBES, Auck (Geale's Stamoudmoeder).

<u>Ref.</u>	<u>Boom</u>	<u>Naam (Onderlinge verwantschap)</u>
698	204	WYBES, Syrck (Geale's Edelgrootvader).
308	109	WYBRENS, Arjen (Geale's Stamgrootvader).
407	147	..... Wytse (Geale's Stambetovergrootvader).
681	209	WYBRENSZ, Folpert (Geale's Edelgrootvader).
519	184	WYGARA, Douwe Wopkes (Geale's Stamoudgrootvader).
399	145	..... Hencke Wopkes (Geale's Stambetovergrootmoeder).
619	184	..... N. Wopkes (Geale's Stamoudbetovergrootvader).
568	184	..... Wopke (Geale's Stamoudovergrootvader).
659	184	..... Wopke (Geale's Edelvader).
463	165	..... Wopke Douwes (Geale's Stamoudvader).
574	147	WYTIES, Jencke (Geale's Stamoudovergrootvader).
507	121	WYTSES, Haije (Geale's Stamoudgrootvader).
473	147	..... Renck (Geale's Stamoudmoeder).
357	127	..... Wybren (Geale's Stamovergrootvader).
392	121	WYTZES, Haye (Geale's Stambetovergrootvader).
376	97	YMES, Folkouw (Geale's Stamovergrootmoeder).
434	132	YPEDR, Haeck (Geale's Stambetovergrootmoeder).
541	173	YPES, Douwe (Geale's Stamoudovergrootvader).
159	24	..... Gerrit (Geale's Oudovergrootvader).
324	115	..... Jes (Geale's Stamgrootmoeder).
460	142	YSSELMONDE, VAN, Ndr (SLM) (Geale's Stamoudmoeder).
116	24	ZONDERVAN, Trijntje (Geale's Oudgrootmoeder).